



USB DÜSEN

www.usbduesen.ru



**Насадки для
разрушения корней,
жёстких отложений и
остатков цемента**



ОЛЬМАКС

www.olmax.ru

«Кувалда»



Используется для:

деликатного разрушения и удаления жёстких отложений и остатков цемента в стальных, бетонных и неповреждённых толстостенных пластмассовых трубах.



		л/мин	мм	Ø x L	кг	Назад	Вперед	Радиально
1334	G 1 ¼ "	от 300	200-650	90x180	6,5	6xM 12 ISK	3xM 6	3xM 12 ISK
1335	G 1 "	от 260	150-550	80x140	4	6xM 12 ISK	3xM 6	3xM 12 ISK

Смещённое вращение ротора турбины вызывает вибрацию насадки. Данные насадки не подходят для кирпичных и керамических труб! Важное преимущество данной насадки - отсутствие повреждений стенок трубы из-за механического воздействия (как в случае использования цепных и фрезерных насадок). Процесс прочистки происходит за счёт вибрации. Форма верхней части зависит от выполняемой насадкой задачи: волнистая - жёсткая чистка, круглая - более мягкая. Используется только с чистой нерегенерированной водой.

Преимущества:

- Самая мощная турбированная вибронасадка из представленных на рынке.
- При вибрационном воздействии на затвердевшие отложения последние разрушаются и отслаиваются от стенок трубы.
- Насадка изготовлена из закалённой нержавеющей стали.
- Не требует технического обслуживания, не требует смазки.
- Оснащена сменными соплами.

«Молот»



Используется для:

деликатного разрушения и удаления жёстких отложений и остатков цемента в стальных, бетонных и неповреждённых толстостенных пластмассовых трубах.



Barcode	Thread	Flow rate (л/мин)	Pressure (ММ)	Dimensions (Ø x L)	Weight (КГ)	Direction (Назад)	Direction (Вперед)	Direction (Радиально)
1337	G 1 "	от 100	100-300	60x105	1,4	6xM 6 ASK	----	6xM 6 ASK
1338	G ¾ "	от 100	100-250	50x92	0,8	6xM 6 ASK	----	6xM 6 ASK
1339	G ½ "	от 40	100-200	40x70	0,6	3xM 6 ISK	----	3xM 6 ISK
1340	G ⅜ "	от 20	...-100	30x55	0,15	3xM 4 ISK	----	3xM 4 ISK
1341	G ¼ "	от 20	...-100	30x55	0,15	3xM 4 ISK	----	3xM 4 ISK

Смещённое вращение ротора вызывает вибрацию. Насадка может не подойти для кирпичных и керамических труб, поэтому использовать её в керамических трубах рекомендуется только совместно со встречной телеинспекцией! Важное преимущество данной насадки - отсутствие повреждений стенок трубы из-за механического воздействия (как в случае использования цепных и фрезерных насадок). Процесс прочистки происходит за счёт вибрации. Форма верхней части зависит от выполняемой насадкой задачи: волнистая - жёсткая чистка, круглая - более мягкая. Используется только с чистой нерегенерированной водой.

Преимущества:

- При вибрационном воздействии на затвердевшие отложения последние разрушаются и отслаиваются от стенок трубы.
- Насадка изготовлена из закалённой нержавеющей стали.
- Не требует технического обслуживания, не требует смазки.
- Оснащена сменными соплами.

«Турбо 3D с цепями»



Используется для:

быстрого вскрытия сплошных засоров из мочевого камня и кварцевых отложений (засоров по всему сечению трубы).



							Турбина
2400	G $\frac{3}{4}$ "/1/2"	л/мин 50-150	мм 80-200	60x150	кг 1,5	Назад 6xM 6 ASK	3xM 6 ISK

2410 Запасная цепь (1 м)

2412 Цепь, 3x9 звеньев

2413 Цепь, 3x11 звеньев

2413 Цепь, 3x13 звеньев

2420 Болты 6xM 6

Высокоэффективная турбинная фрезерная насадка «Турбо 3D» предназначена для агрессивной прочистки. Имеет закалённый наконечник и режущие края. Оснащена системой направления воды "3D Гидромеханика". Применяется также для придания неровностей поверхности трубы перед укладкой чулка. Возможен заказ насадки 1" для прочистки труб диаметром 300 мм.

Преимущества:

- Насадка изготовлена из закалённой нержавеющей стали.
- Не требует технического обслуживания, не требуется смазки.

«Трубное сверло 3D»



Используется для:

быстрого вскрытия сплошных засоров (засоров по всему сечению трубы) в трубах диаметром 100-250 мм.



1980

Barcode	Thread	Flow Rate (л/мин)	Pressure (ММ)	Dimensions (Ø x L)	Weight (КГ)	Direction (Назад)	Turbine
1984	G ¼ "	от 200	150-250	90x190	5,0	6xM 12 ISK	3xM 6 ISK
1982	G 1 "	от 100	150-200	70x150	2,6	6xM 8 ASK	3xM 6 ISK
1980	G ½ "	от 40	100-150	50x110	1,1	6xM 6 ASK	3xM 6 ISK

Уникальная фрезерная насадка «Трубное сверло 3D» с наконечником из закалённой нержавеющей стали, приводящаяся в движение турбиной со скоростью вращения около 6000 об./мин., является очень эффективным инструментом для агрессивной прочистки в экстремальных условиях. Сплошные засоры из скопления корней, грязи, жировых отложений и т. д., блокирующие трубы, обычно непросто удалить, используя гидродинамические инструменты. С помощью данной насадки подобные засоры устраняются в максимально короткие сроки, что позволяет повышать производительность работы и снижать операционные издержки.

Преимущества:

- Закалённая нержавеющая сталь, прочная и надёжная конструкция, система направления воды 3D Гидромеханика".

- Надёжный шарикоподшипник.

- Не требует дополнительного технического обслуживания.

- Съёмный закалённый наконечник и съёмные сопла.

- Самозатачивающиеся цепи.

- Долгий срок службы.

- На 100% пригодна для использования с регенерированной водой.

«Фреза с алмазной короной 3D»



Используется для:
резки твёрдых отложений, сплошных засоров и срезания неровностей.



2452

Barcode	Thread	Flow Rate (л/мин)	Pressure (МПа)	Dimensions (Ø x L)	Weight (кг)	Jet Type	Turbine
2453	G 1 ¼ "	от 300	150-250	90x190	5,0	6xM 12 ISK	3xM 6 ISK
2452	G 1 "	от 200	150-200	70x150	2,6	6xM 12 ISK	3xM 6 ISK
2451	G ¾ "	от 100	150-200	70x150	2,6	6xM 6 ASK	3xM 6 ISK
2450	G ½ "	от 40	100-150	50x110	1,1	6xM 6 ASK	3xM 6 ISK

Уникальная фрезерная насадка с алмазной сегментной головкой, приводящаяся в движение турбиной со скоростью вращения около 6000 об./мин. Является очень эффективным инструментом для агрессивной прочистки в экстремальных условиях.

Преимущества:

- Закалённая нержавеющая сталь, прочная и надёжная конструкция, система направления воды "3D Гидромеханика".
- Надёжный шарикоподшипник.
- Не нуждается в дополнительном обслуживании.
- Съёмный закалённый наконечник и съёмные сопла.
- Самозатачивающиеся цепи.
- Долгий срок службы.
- На 100% пригодна для использования с регенерированной водой.

«Трубное сверло 3D»



Используется для:

быстрого вскрытия сплошных засоров (засоров по всему сечению трубы).



Barcode	Thread	Flow Rate (л/мин)	Pressure (МПа)	Dimensions (Ø x L)	Weight (кг)	Direction (Назад)	Direction (Вперед)	Direction (Радиально)
1974	G 1/2"	от 40	---	40x195	0,4	3xM 6 ISK	---	3xM 6 ISK
1976	G 3/8"	от 30	---	30x70	0,2	3xM 4 ISK	---	3xM 4 ISK
1977	G 1/4"	от 20	---	20x42	<0,1	3 x просверл.	---	3 x просверл.

Роторно-фрезерная насадка с наконечником из закалённой нержавеющей стали является эффективным инструментом для агрессивной прочистки в экстремальных условиях. Сопла для проталкивания/подачи - под 25 градусов, роторное - под 90 градусов.

Преимущества:

- Закалённая нержавеющая сталь, прочная и надёжная конструкция, надёжный шарикоподшипник.
- Не нуждается в дополнительном техническом обслуживании.
- Съёмный закалённый наконечник и сопла.
- Самозатачивающиеся цепи.
- Долгий срок службы.
- На 100% пригодна для использования с регенерированной водой.

Турбинные насадки



Используется для:

удаления жировых отложений, небольших отложений из накипи, а также волос.

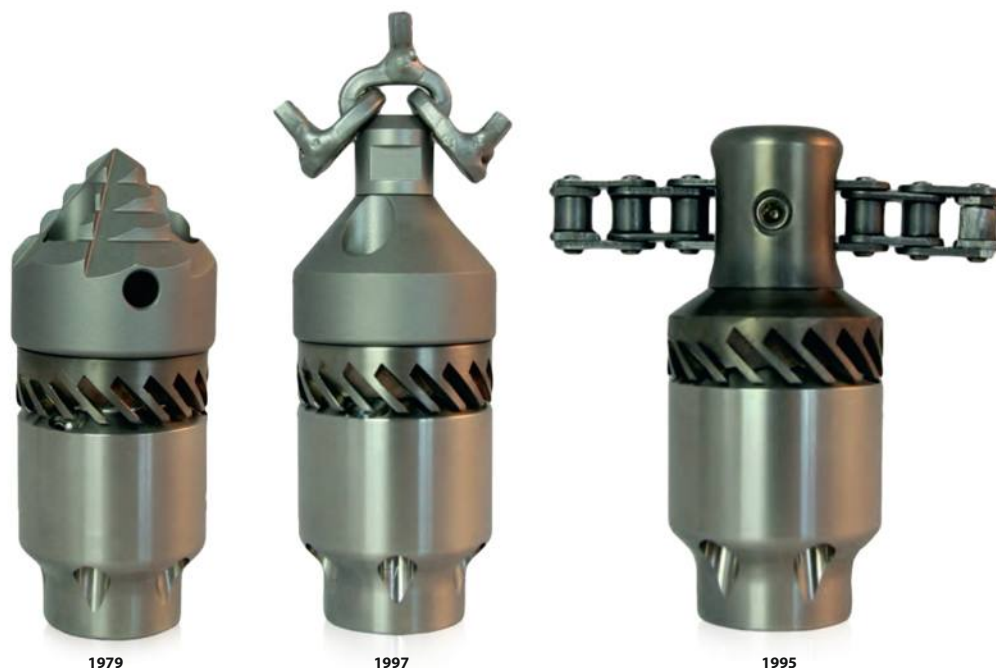

			л/мин	мм	Ø x L	кг	Назад	Вперед	Радиально
1979		G ½ "	от 30	50-100	35x86	0,4	6xM 5 ISK	----	3xM 4 ISK
1995		G ½ "	от 30	50-100	35x78	0,4	6xM 5 ISK	----	3xM 4 ISK
1997		G ½ "	от 30	50-100	38x90	0,4	6xM 5 ISK	----	3xM 4 ISK

Малые турбинные насадки для удаления корней, отложений и устранения засоров. Максимальная подача воды - 100 л/мин. Данная компактная насадка идеально подходит для эксплуатации с машинами с малой производительностью. Возможна адаптация насадки на соединения 3/8" и 1/4".

Преимущества:

- Закалённая нержавеющая сталь, прочная и надёжная конструкция, система направления воды "3D Гидромеханика".

- Надёжный шарикоподшипник.

- Не требует дополнительного технического обслуживания.

- Съёмный закалённый наконечник и съёмные сопла.

- Долгий срок службы.

- На 100% пригодна для использования с регенерированной водой.

«Турбо 0»



Используется для:

удаления корней и кальциевых отложений в трубах диаметром 70-150 мм.



 2000 - базовая насадка с набором стальных цепей (без ножа) для Ø 70 мм

 G1/2" адаптируется на 3/8" и 1/4"

 л/мин от 30 л/мин.

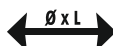
 Ø x L Ø 50 мм без салазок, длина 100 мм

 кг 0,4 кг

 мм 70x150 мм

 Назад Турбина

6xM 6 ASK 3xM 6 ISK

Высокомощная турбинная фрезерная насадка с головкой из закалённой нержавеющей стали, приводимая в движение турбиной со скоростью вращения около 6000 об./мин. Очень эффективная насадка для работы в экстремальных условиях. Засоры из скопления корней, грязи, жировых отложений и т. д., блокирующие трубы, обычно непросто удалить, используя гидродинамические инструменты. С помощью данной насадки подобные засоры устраняются в максимально короткие сроки, что позволяет повышать производительность работы и снижать операционные издержки.

Преимущества:

- Закалённая нержавеющая сталь, прочная и надёжная конструкция, система направления воды "3D Гидромеханика".
- Надёжный шарикоподшипник, не нуждается в дополнительном обслуживании.
- Съёмный закалённый наконечник, съёмные сопла и самозатачивающиеся цепи, система быстрой смены цепей.
- Центрирование внутри трубы с помощью направляющих полозьев.
- Долгий срок службы.
- На 100% пригодна для использования с регенерированной водой.

Комплектующие для Турбо 0



- 2001 Салазки 100 мм
- 2002 Салазки 125 мм
- 2003 Салазки 150 мм



- 2010 Стандартная цепь 100 мм
- 2011 Стандартная цепь 125 мм
- 2012 Стандартная цепь 150 мм



- 2010M Цепь с ножом 100 мм
- 2011M Цепь с ножом 125 мм
- 2012M Цепь с ножом 150 мм



- 2010S Цепь с битами 100 мм
- 2011S Цепь с битами 125 мм
- 2012S Цепь с битами 150 мм



- 2035 Центратор



- 2038 Бита



- 2015 Цепь из нержавеющей стали 100 мм
- 2016 Цепь из нержавеющей стали 125 мм
- 2017 Цепь из нержавеющей стали 150 мм



- 2020 Запасная цепь (1 м)
- 2022 Запасная цепь нержавеющая (1 м)

«Турбо I»



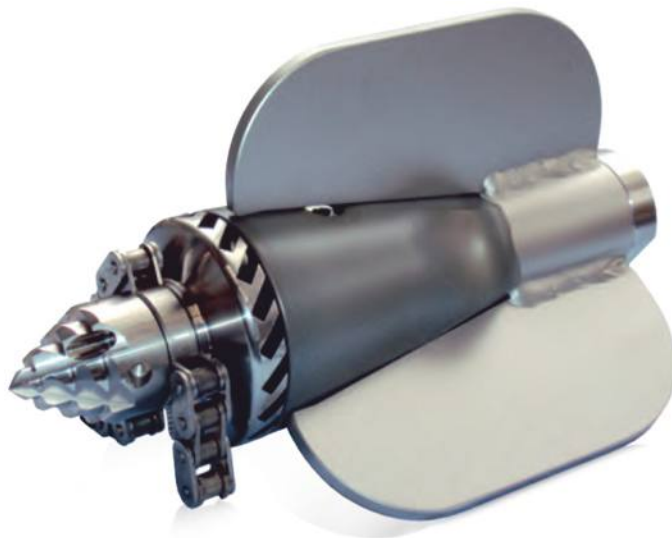

Используется для:

удаления корней и кальциевых отложений в трубах диаметром 100-200 мм



 2100 - базовая насадка с набором стальных цепей (без ножа) для Ø 100 мм

 G $\frac{3}{4}$ ", G $\frac{1}{2}$ "

 л/мин от 50 л/мин.

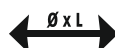
 Ø x L Ø 60 мм без салазок, длина 140 мм

 кг 1,2 кг

 мм 100-200 мм

 Назад Турбина











6xM 6 ISK 3xM 6 ISK

Высокомощная турбинная фрезерная насадка с головкой из закалённой нержавеющей стали, приводимая в движение турбиной со скоростью вращения около 6000 об./мин. Очень эффективная насадка для работы в экстремальных условиях. Засоры из скопления корней, грязи, жировых отложений и т. д., блокирующие трубы, обычно непросто удалить, используя гидродинамические инструменты. С помощью данной насадки подобные засоры устраняются в максимально короткие сроки, что позволяет повышать производительность работы и снижать операционные издержки.

Преимущества:

- Закалённая нержавеющая сталь, прочная и надёжная конструкция, система направления воды "3D Гидромеханика".
- Надёжный шарикоподшипник, не нуждается в дополнительном обслуживании.
- Съёмный закалённый наконечник, съёмные сопла и самозатачивающиеся цепи, система быстрой смены цепей.
- Центрирование внутри трубы с помощью направляющих полозьев.
- Долгий срок службы.
- На 100% пригодна для использования с регенерированной водой.

Комплектующие для Турбо I

	2101	Салазки 100 мм
	2102	Салазки 125 мм
	2103	Салазки 150 мм
	2104	Салазки 200 мм
	2110	Стандартная цепь 100 мм
	2111	Стандартная цепь 125 мм
	2112	Стандартная цепь 150 мм
	2113	Стандартная цепь 200 мм
	2110M	Цепь с ножом 100 мм
	2111M	Цепь с ножом 125 мм
	2112M	Цепь с ножом 150 мм
	2113M	Цепь с ножом 200 мм
	2110S	Цепь с битами 100 мм
	2111S	Цепь с битами 125 мм
	2112S	Цепь с битами 150 мм
	2113S	Цепь с битами 200 мм
	2135	Центратор
	2138	Бита
	2115	Цепь из нержавеющей стали 100 мм
	2116	Цепь из нержавеющей стали 125 мм
	2117	Цепь из нержавеющей стали 150 мм
	2118	Цепь из нержавеющей стали 200 мм
	2120	Запасная цепь (1 м)
	2122	Запасная цепь нержавеющая (1 м)
	2160	Алмазная фрезерная головка 100 мм
	2162	Алмазная фрезерная головка 125 мм
	2164	Алмазная фрезерная головка 150 мм
	2168	Центратор для фрезы
	2170	Алмазная фрезерная головка 100 мм
	2172	Алмазная фрезерная головка 125 мм
	2175	Центратор для коронки

«Турбо II с полозьями»



Используется для:

удаления корней и кальциевых отложений в трубах диаметром 150-300 мм.



 2250 - базовая насадка с набором стальных цепей (без ножей) для Ø 150 мм

 G1", G ¾"

 л/мин от 120 л/мин.

 Ø x L 135 x 230 мм

 кг 3,0 кг

 мм 150-300 мм

 Назад Турбина

3xM 12 ISK 3xM 6 ISK

Высокомощная турбинная фрезерная насадка с головкой из закалённой нержавеющей стали, приводимая в движение турбиной со скоростью вращения около 6000 об./мин. Очень эффективная насадка для работы в экстремальных условиях. Засоры из скопления корней, грязи, жировых отложений и т. д., блокирующие трубы, обычно непросто удалить, используя гидродинамические инструменты. С помощью данной насадки подобные засоры устраняются в максимально короткие сроки, что позволяет повышать производительность работы и снижать операционные издержки.

Преимущества:

- Закалённая нержавеющая сталь, прочная и надёжная конструкция, система направления воды "3D Гидромеханика".
- Надёжный шарикоподшипник, не нуждается в дополнительном обслуживании.
- Съёмный закалённый наконечник, съёмные сопла и самозатачивающиеся цепи, система быстрой смены цепей.
- Центрирование внутри трубы с помощью направляющих полозьев.
- Долгий срок службы.
- На 100% пригодна для использования с регенерированной водой.

Комплектующие для Турбо II с полозьями



- 2251 Салазки 150 мм
- 2252 Салазки 200 мм
- 2253 Салазки 250 мм
- 2254 Салазки 300 мм



- 2210 Набор цепей из стали с крепежным кольцом 150 мм
- 2211 Набор цепей из стали с крепежным кольцом 200 мм
- 2212 Набор цепей из стали с крепежным кольцом 250 мм
- 2213 Набор цепей из стали с крепежным кольцом 300 мм



- 2210M Корнерезы 150 мм
- 2211M Корнерезы 200 мм
- 2212M Корнерезы 250 мм
- 2213M Корнерезы 300 мм



- 2210S Цепь с битами 150 мм
- 2211S Цепь с битами 200 мм
- 2212S Цепь с битами 250 мм
- 2213S Цепь с битами 300 мм



- 2238 Бита



- 2210D Цепь алмазная 150 мм
- 2211D Цепь алмазная 200 мм
- 2212D Цепь алмазная 250 мм
- 2213D Цепь алмазная 300 мм



- 2215 Нержавеющие цепи 150 мм
- 2216 Нержавеющие цепи 200 мм
- 2217 Нержавеющие цепи 250 мм
- 2218 Нержавеющие цепи 300 мм



- 2220 Запасная цепь (1 м)
- 2222 Запасная цепь нержавеющая (1 м)

«Турбо II-флекс»



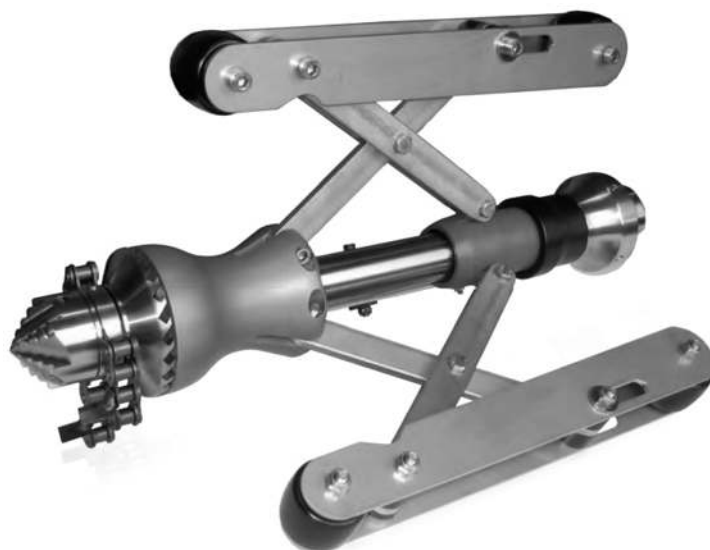

Используется для:

удаления корней и кальциевых отложений в трубах диаметром 150-300 мм.



 2200-базовая насадка с набором стальных цепей (без ножей) для Ø 150 мм

 G1" или G ¾"

 л/мин от 120 л/мин.

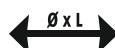
 Ø x L 135 x 430 мм

 кг 7,3 кг

 мм 150-300 мм



Назад



Вперед



Радиально

3xM 12 ISK

3xM 6 ISK

Высокомощная турбинная фрезерная насадка с головкой из закалённой нержавеющей стали, приводимая в движение турбиной со скоростью вращения около 6000 об./мин. Очень эффективная насадка для работы в экстремальных условиях. Засоры из скопления корней, грязи, жировых отложений и т. д., блокирующие трубы, обычно непросто удалить, используя гидродинамические инструменты. С помощью данной насадки подобные засоры устраняются в максимально короткие сроки, что позволяет повышать производительность работы и снижать операционные издержки.

Преимущества:

- Закалённая нержавеющая сталь, прочная и надёжная конструкция, система направления воды "3D Гидромеханика".
- Надёжный шарикоподшипник, не нуждается в дополнительном обслуживании.
- Съёмный закалённый наконечник, съёмные сопла и самозатачивающиеся цепи, система быстрой смены цепей.
- Центрирование внутри трубы с помощью направляющих полозьев.
- Долгий срок службы.
- На 100% пригодна для использования с регенерированной водой.

Комплектующие для Турбо II-флекс

	2210	Набор цепей из стали с крепежным кольцом 150 мм
	2211	Набор цепей из стали с крепежным кольцом 200 мм
	2212	Набор цепей из стали с крепежным кольцом 250 мм
	2213	Набор цепей из стали с крепежным кольцом 300 мм
	2210M	Корнерезы 150 мм
	2211M	Корнерезы 200 мм
	2212M	Корнерезы 250 мм
	2213M	Корнерезы 300 мм
	2210S	Цепь с битами 150 мм
	2211S	Цепь с битами 200 мм
	2212S	Цепь с битами 250 мм
	2213S	Цепь с битами 300 мм
	2210D	Цепь алмазная 150 мм
	2211D	Цепь алмазная 200 мм
	2212D	Цепь алмазная 250 мм
	2213D	Цепь алмазная 300 мм
	2215	Нержавеющие цепи 150 мм
	2216	Нержавеющие цепи 200 мм
	2217	Нержавеющие цепи 250 мм
	2218	Нержавеющие цепи 300 мм
	2220	Запасная цепь (1 м)
	2222	Запасная цепь нержавеющая (1 м)
	2236	Торцевой наконечник
	2260	Алмазная фреза 150 мм
	2262	Алмазная фреза 200 мм
	2265	Центратор 150 мм
	2268	Центратор 200 мм
	2270	Алмазная коронка 150 мм
	2272	Алмазная коронка 200 мм
	2275	Крепеж коронки
	2295	Сцепная петля

«Турбо S-400»



Используется для:

удаления корней и кальциевых отложений в трубах диаметром 200-400 мм.



 2500 - базовая насадка с набором стальных цепей (без ножей) для Ø 200 мм

 G1"

 л/мин от 200 л/мин.

 Ø x L 180 x 540 мм

 кг 12 кг

 мм 200-400 мм



Назад



Вперед



Радиально

3xM 12 ISK

3xM 12 ISK

Высокомощная турбинная фрезерная насадка с головкой из закалённой нержавеющей стали, приводимая в движение турбиной со скоростью вращения около 6000 об./мин. Очень эффективная насадка для работы в экстремальных условиях. Засоры из скопления корней, грязи, жировых отложений и т. д., блокирующие трубы, обычно непросто удалить, используя гидродинамические инструменты. С помощью данной насадки подобные засоры устраняются в максимально короткие сроки, что позволяет повышать производительность работы и снижать операционные издержки.

Преимущества:

- Закалённая нержавеющая сталь, прочная и надёжная конструкция, система направления воды "3D Гидромеханика".
- Надёжный шарикоподшипник, не нуждается в дополнительном обслуживании.
- Съёмный закалённый наконечник, съёмные сопла и самозатачивающиеся цепи, система быстрой смены цепей.
- Центрирование внутри трубы с помощью направляющих полозьев.
- Долгий срок службы.
- На 100% пригодна для использования с регенерированной водой.

Комплектующие для Турбо S-400

	2510	Цепи 200 мм
	2511	Цепи 250 мм
	2512	Цепи 300 мм
	2513	Цепи 350 мм
	2514	Цепи 400 мм
	2510M	Корнерезы 200 мм
	2511M	Корнерезы 250 мм
	2512M	Корнерезы 300 мм
	2513M	Корнерезы 350 мм
	2514M	Корнерезы 400 мм
	2510D	Алмазные цепи 200 мм
	2511D	Алмазные цепи 250 мм
	2512D	Алмазные цепи 300 мм
	2513D	Алмазные цепи 350 мм
	2514D	Алмазные цепи 400 мм
	2515	Нержавеющие цепи 200 мм
	2516	Нержавеющие цепи 250 мм
	2517	Нержавеющие цепи 300 мм
	2518	Нержавеющие цепи 350 мм
	2519	Нержавеющие цепи 400 мм
	2510S	Цепь с битами 200мм
	2511S	Цепь с битами 250мм
	2512S	Цепь с битами 300мм
	2513S	Цепь с битами 350мм
	2514S	Цепь с битами 400мм
	2538	Бита
	2536	Торцевой наконечник
	2520	Запасная цепь (1 м)
	2522	Запасная цепь нержавеющая (1 м)
	2548	Сцепная петля

«Турбо III»





Используется для:

удаления корней и кальциевых отложений в трубах диаметром 250-500 мм.



 2300 - базовая насадка с набором цепей (без ножей) для Ø 250 мм

 G1¼" или G1"

 л/мин от 300 л/мин.

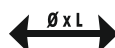
 Ø x L 235 x 720 мм

 кг 20 кг

 мм 250-500 мм, дополнительно возможно до 1000 мм

 Назад Турбина

3xM 12 ISK 3xM 12 ISK

Высокомощная турбинная фрезерная насадка с головкой из закалённой нержавеющей стали, приводимая в движение турбиной со скоростью вращения около 6000 об./мин. Очень эффективная насадка для работы в экстремальных условиях. Засоры из скопления корней, грязи, жировых отложений и т. д., блокирующие трубы, обычно непросто удалить, используя гидродинамические инструменты. С помощью данной насадки подобные засоры устраняются в максимально короткие сроки, что позволяет повышать производительность работы и снижать операционные издержки.

Преимущества:

- Закалённая нержавеющая сталь, прочная и надёжная конструкция, система направления воды "3D Гидромеханика".
- Надёжный шарикоподшипник, не нуждается в дополнительном обслуживании.
- Съёмный закалённый наконечник, съёмные сопла и самозатачивающиеся цепи, система быстрой смены цепей.
- Центрирование внутри трубы с помощью направляющих полозьев.
- Долгий срок службы.
- На 100% пригодна для использования с регенерированной водой.

Комплектующие для Турбо III



- 2310 Цепи 250 мм
- 2311 Цепи 300 мм
- 2312 Цепи 300 мм
- 2313 Цепи 400 мм
- 2314 Цепи 500 мм



- 2310M Корнерезы 250 мм
- 2311M Корнерезы 300 мм
- 2312M Корнерезы 350 мм
- 2313M Корнерезы 400 мм
- 2314M Корнерезы 500 мм



- 2310D Алмазные цепи 250 мм
- 2311D Алмазные цепи 300 мм
- 2312D Алмазные цепи 350 мм
- 2313D Алмазные цепи 400 мм
- 2314D Алмазные цепи 500 мм



- 2336 Торцевой наконечник



- 2320 Цепь 1" (1 метр)
- 2322 Нержавеющая цепь 1" (1 метр)
- 2330 Цепь ¾" (1 метр)
- 2332 Нержавеющая цепь ¾" (1 метр)



- 2604 Салазки для работы в трубах до диаметра 1000 мм



- 2366 Колесо 250 мм для труб Ø600мм с 3 цепями ¾"/1"
- 2368 Колесо 500 мм для труб Ø 800 мм с 8 цепями ¾"
- 2370 Колесо 500 мм для труб Ø 1000 мм с 8 цепями ¾"



- 2340 Алмазная коронка 250 мм
- 2342 Алмазная коронка 300 мм
- 2343 Крепёж коронки

«Турбо S-600»



Используется для:

удаления корней и кальциевых отложений в трубах диаметром 300-600 мм.



 2650-базовая насадка с набором стальных цепей (без ножей) для Ø 300 мм

 G1¼" и G1"

 л/мин от 300 л/мин.

 Ø x L 260 x 750 мм

 кг 35 кг

 мм 300-600 мм

 Назад Турбина

3xG¼" SW9 6xG¼" SW9

Чрезвычайно мощная турбинная фрезерная насадка. Засоры из скопления корней, грязи, жировых отложений и т. д., блокирующие трубы, обычно непросто удалить, используя гидродинамические инструменты. С помощью данной насадки подобные засоры устраняются в максимально короткие сроки, что позволяет повышать производительность работы и снижать операционные издержки.

Преимущества:

- Закалённая нержавеющая сталь, прочная и надёжная конструкция, система направления воды "3D Гидромеханика".

- Надёжный шарикоподшипник.

- Не нуждается в дополнительном техническом обслуживании.

- Съёмный закалённый наконечник и сопла и самозатачивающиеся цепи, система быстрой смены цепей.

- Центрирование внутри трубы с помощью универсальных регулируемых салазок (плавная регулировка 300-600 мм).

- Долгий срок службы.

- На 100% пригодна для использования с регенерированной водой.

Комплектующие для Турбо S-600



- 2610 Цепи 300 мм
- 2611 Цепи 400 мм
- 2612 Цепи 500 мм
- 2613 Цепи 600 мм



- 2610M Корнерезы 300 мм
- 2611M Корнерезы 400 мм
- 2612M Корнерезы 500 мм
- 2613M Корнерезы 600 мм



- 2610S Цепь с битами 300мм
- 2611S Цепь с битами 400мм
- 2612S Цепь с битами 500мм
- 2613S Цепь с битами 600мм



- 2610D Алмазные цепи 300 мм
- 2611D Алмазные цепи 400 мм
- 2612D Алмазные цепи 500 мм
- 2613D Алмазные цепи 600 мм



- 2620 Запасная цепь стальная (1м)



- 2636 Торцевой наконечник T-S600



- 2638 Бита 1" сталь



- 2639 Бита 1" алмазная



- 2637 Винт-держатель цепи 1"



- 2698 Сцепная петля

«Турбо IV»



Используется для:

удаления корней и кальциевых отложений в трубах диаметром 400-1200 мм.



 2350 - базовая насадка с набором стальных цепей (без ножей) для Ø 400 мм

 G1¼"

 л/мин от 350 л/мин.

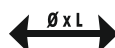
 Ø x L 380 x 1200 мм, дополнительно возможно до 1400-2000 мм

 кг 45 кг

 мм 400-1200 мм направляющие салазки с плавной регулировкой, возможно дооснащение до 2000 мм

 Назад Турбина

3xG ¼ " 6xM 12 ISK

Высокомощная турбинная фрезерная насадка с подвижными салазками с плавной регулировкой. Для удаления корней и кальциевых отложений. Отличается очень высокой производительностью.

Преимущества:

- Закалённая нержавеющая сталь, прочная и надёжная конструкция, система направления воды "3D Гидромеханика".

- Надёжный шарикоподшипник, не нуждается в дополнительном обслуживании.











- Съёмный закалённый наконечник, съёмные сопла и самозатачивающиеся цепи, система быстрой смены цепей.

- Центрирование внутри трубы с помощью направляющих полозьев.

- Долгий срок службы.

- На 100% пригодна для использования с регенерированной водой.

Комплектующие для Турбо S-600

	2350	Цепи 400 мм
	2355	Цепи 500 мм
	2356	Цепи 600 мм
	2354M	Корнерезы 400 мм
	2355M	Корнерезы 500 мм
	2354D	Алмазная цепь 400 мм
	2355D	Алмазная цепь 500 мм
	2354S	Цепь с битами 400 мм
	2355S	Цепь с битами 500 мм
	2338	Бита
	2339	Алмазная бита
	2320	Запасная цепь стальная (1 м)
	2366M	Колесо 250 мм для труб Ø 600 мм с 3 цепями $\frac{3}{4}$ "/1"
	2368M	Колесо 500 мм для труб Ø 800 мм с 8 цепями $\frac{3}{4}$ "
	2370M	Колесо 500 мм для труб Ø 1000 мм с 8 цепями $\frac{3}{4}$ "
	2366S	Колесо 250 мм для труб Ø 600 мм с 3 цепями $\frac{3}{4}$ "/1" с болтами
	2368S	Колесо 500 мм для труб Ø 800 мм с 8 цепями $\frac{3}{4}$ " с болтами
	2370S	Колесо 500 мм для труб Ø 1000 мм с 8 цепями $\frac{3}{4}$ " с болтами
	2298	Сцепная петля-пружина

«Турбо III Вариант»



Используется для:
прочистки труб с некруглым профилем



 2302

 G1¼" или G1"

 л/мин от 300 л/мин.

 250 x 720 мм

 кг 30 кг

 мм яйцообразный профиль

 Назад Турбина

3xM 12 ISK 3xM 12 ISK

Комплектующие для Турбо III Вариант



2313M Корнерезы 400 мм

2314M Корнерезы 500 мм



2354D Алмазная цепь 400 мм

2355D Алмазная цепь 500 мм



2366M Колесо 250 мм для труб Ø 600 мм с 3 цепями $\frac{3}{4}$ "/1"



2370S Колесо 500 мм для труб Ø 1000 мм с 8 цепями $\frac{3}{4}$ "



2336 Торцевой наконечник

Насадка с регулируемыми соплами

Используется для:
промывки колодцев.



1664



1662



1660



1674



1660	G1 "	Ручной распылитель с компактной струёй ВД
1662	G $\frac{3}{4}$ "	Ручной распылитель с компактной струёй ВД
1664	G $\frac{1}{2}$ "	Ручной распылитель с компактной струёй ВД
1666	G $\frac{1}{4}$ "	Ручной распылитель с компактной струёй ВД
1674	G $\frac{1}{2}$ "	Ручной распылитель с длинной ручкой с компактной струёй
1675	G $\frac{1}{2}$ "	Ручной распылитель с длинной ручкой с плоской струёй
1672	G $\frac{3}{4}$ "	Ручной распылитель с длинной ручкой с компактной струёй
1673	G $\frac{3}{4}$ "	Ручной распылитель с длинной ручкой с плоской струёй

Ручные распылительные насадки предназначены для промывки колодцев. Поставляются с соплами для формирования компактной или плоской струи.

Промывочные пистолеты высокого давления с принадлежностями



1790	G $\frac{1}{2}$ "	макс. 40	с трубкой 400 мм и ручкой, приводимая от двигателя
1792	G $\frac{1}{2}$ "	макс. 100	с трубкой из высококачественной стали 400 мм, дополнительно возможна длина трубки 800 мм и насадкой с дальним боем
1794	G $\frac{3}{4}$ " G $\frac{1}{2}$ "	от 200	макс. 200 с трубкой из высококачественной стали 400 мм, дополнительно возможна длина трубки 800 мм и насадкой с дальним боем

- 1572 Насадка с плоской струёй
- 1653 Поворотный шарнир из нержавеющей стали
- 1664 Насадка с дальним боем с компактной струёй
- 1796 Вращающаяся насадка с точечной струёй 220 бар
- 1798 Вращающаяся насадка с точечной струёй 350 бар



1650	G1¼ "	Вращающееся шарнирное соединение AG/IG
1651	G1 "	Вращающееся шарнирное соединение AG/IG
1652	G¾ "	Вращающееся шарнирное соединение AG/IG
1653	G½ "	Вращающееся шарнирное соединение AG/IG

Шарнирные соединения для насадок изготовлены из нержавеющей стали. Предназначены для соединения с большими насадками, фрезерными насадками, цепными насадками и подобным инструментом. Шарнирные соединения для насадок не требуют технического обслуживания.

Угловое шарнирное соединение

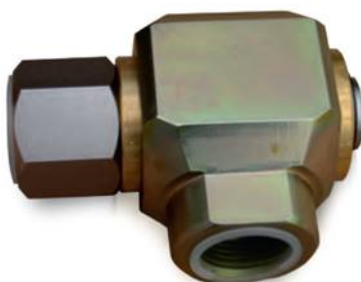

1654	G1¼ "	Шарнирное соединение 90°
1655	G1 "	Шарнирное соединение 90°
1656	G¾ "	Шарнирное соединение 90°
1657	G½ "	Шарнирное соединение 90°

Угловое шарнирное соединение под углом 90° для подключения к барабану со шлангом. Не требует технического обслуживания и имеет длительный срок службы.

Устройство глубинного всасывания (инжектор)



DN

2710 75/80

2712 100

2714 125

Всасывающее устройство для подключения к вакуумным шлангам с системой быстросборного соединения типа Perrot M или с другими соединениями. Вода под давлением подаётся через боковое соединение. Рабочие сопла в корпусе в процессе всасывания создают инжекторное действие и повышают эффективность и мощность всасывания. Расположенные сбоку впуски для подачи воздуха поддерживают и улучшают процесс всасывания.



DN

2710 75/80

2712 100

2714 125

Устройство глубинного всасывания. Всасывающая трубка



Всасывающая трубка с впуском для воздуха для повышения эффективности всасывания. С системой быстросборного соединения типа Perrot или др.

Универсальные салазки



Используется для:

центровки насадок в трубах больших диаметров.

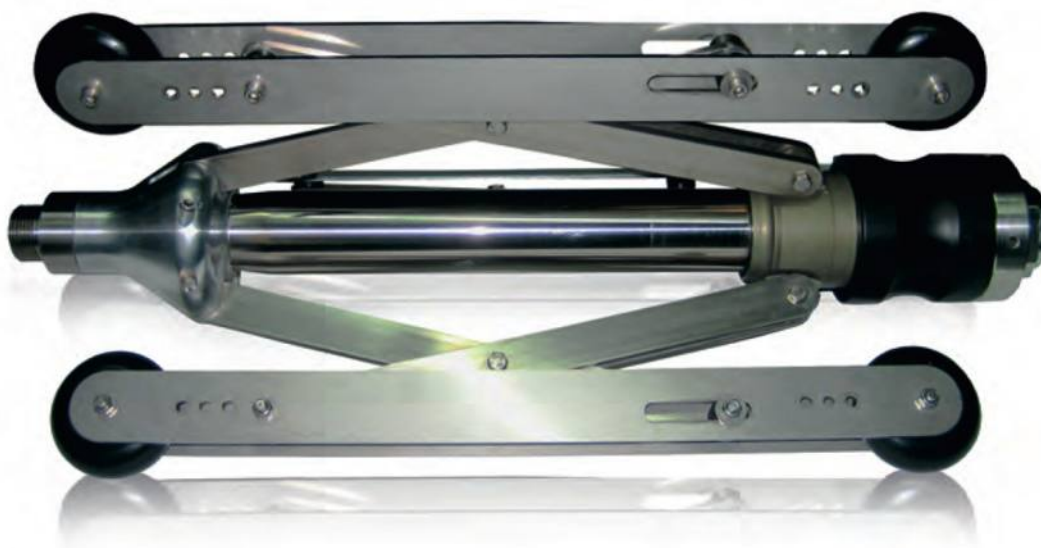

Barcode	Thread	Flow Rate (л/мин)	Range (мм)	Dimensions (Ø x L)	Weight (кг)	Direction (Назад)	Direction (Вперед)	Direction (Радиально)
2602	G1 "	----	250-500	235x650	15	4xM 12 ISK	----	----
2601	G1 "	----	150-300	135x400	7	4xM 12 ISK	----	----

Направляющие салазки с механизмом типа «ножницы» с плавной регулировкой, изготовлены из высококачественной стали, предназначены для расположения по центру прочистных насадок или прочистного инструмента и повышения эффективности процесса прочистки.

Комбинируются с роторными насадками, проталкиваемыми и прочистными насадками, плоскоструйными насадками, цепными насадками, а также радиально-прочистными насадками (плоская струя/компактная струя).

Роликовые устройства



Используются как:

направляющие для безопасного использования шлангов высокого давления (в качестве защиты от переламывания и истирания).

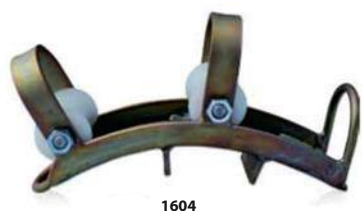

1604



1602



1603



1600|1601



1600	UR-UK для Ø 25/32	5 алюминиевых роликов (78 мм)	от Ø 150
1601	UR-UK для Ø 32/40	5 алюминиевых роликов (88 мм)	от Ø 200
1602	UR-UK для Ø 19/25	3 алюминиевых роликов (78 мм)	от Ø 150
1603	UR-UK для Ø 13/19	2 пластмассовых ролика (58 мм)	от Ø 100
1604	UR-UK для Ø 8/13	2 пластмассовых ролика (58 мм)	от Ø 100
1620	UG-GK для	7 алюминиевых роликов (88 мм)	

Роликовые устройства для направления шланга с артикульными номерами 1600, 1601, 1602 и 1620 поставляются с алюминиевыми роликами и шарикоподшипниками из нержавеющей стали VA. На заказ возможно изготовление с пластмассовыми роликами.

Запасные ролики



1605 AL|1609 AL



1605



1605	Пластмассовый ролик 78 мм
1605 AL	Алюминиевый ролик 78 мм с подшипником из нержавеющей стали и пластмассовым кожухом
1606	Пластмассовый ролик 58 мм
1609 AL	Алюминиевый ролик 88 мм и с подшипником из нержавеющей стали VA и пластмассовым кожухом

Кожухи и принадлежности



Используются как:

направляющие для безопасной эксплуатации кабелей телеинспекционных камер и шлангов высокого давления (в качестве защиты от переламывания и истирания).



- 1610 USG-UK для DN 25-40
- 1612 USG-UK для DN 13-25
- 1614 UK-замена корпуса для DN 25-40
- 1615 UK-замена корпуса для DN 13-25



от Ø 150
от Ø 100



Пластиковая оболочка в качестве защиты и направляющие обеспечивают удобство и надёжность.



- 1628 Ролик для кабелей и шлангов до DN 12 с поворотным кронштейном от Ø 150 мм.
- 1606 Замена валиков 58 мм.





- 1625 Направляющий регулируемый ролик для колодцев.
- 1626 Сменный ролик Ø 250 мм.





Сменные сопла





			
	1561	G $\frac{1}{4}$ "	SW 14
	1563	1xM 10	SW 10
	1564	G $\frac{1}{8}$ "	SW 14
	1567	M 6	SW 6
1568	M 8	SW 8	

			
	1550	G $\frac{1}{4}$ "	SW 14
	1563K	1xM 10	SW 10
	1564K	G $\frac{1}{8}$ "	SW 14
	1527AK	M 6	SW 6
1528AK	M 8	SW 8	

			
	1532	M 12	
	1528	M 8	
	1527	M 6	
	1526	M 4	
1525	M 4		

			
	1552	M 12	
	1529K	M 10	
	1528K	M 8	
1527K	M 6		

			
	1527	G $\frac{1}{4}$ "	
	1576	G $\frac{1}{4}$ "	

			
	1572K	G $\frac{1}{4}$ "	SW 17
	1573K	G $\frac{1}{4}$ "	SW 14
	1574K	G $\frac{1}{8}$ "	SW 14
1575K	1xM 10	SW 10	



USB DÜSEN

www.usbduesen.ru



ОЛЬМАКС

www.olmax.ru

Россия

Главный офис: • офис продаж • демонстрационный зал • склад • сервисный центр • учебный центр • испытательная лаборатория

г. Москва, 115280, ул. Автозаводская, д. 25

Горячая линия: 8 800 700-41-14

бесплатный звонок по России (ПН-ПТ с 9:00 до 18:00 МСК)

тел./факс: +7 495 / 792-59-46

e-mail: olmax@olmax.ru

www.olmax.ru

г. Санкт-Петербург

Офис продаж, демонстрационный зал, склад, сервисный центр

Адрес: 145031, ул. Химиков, д. 18, оф. 25

тел.: +7 (812) 412-30-44, +7 (812) 412-60-17

e-mail: info@olmax-spb.ru

www.olmax-spb.ru

г. Екатеринбург

Офис продаж, демонстрационный зал, склад, сервисный центр

Адрес: 620041, ул. Блюхера, д. 4

тел.: +7 (343) 278-96-59, +7 (343) 278-96-79

e-mail: info@olmax-ural.ru

www.olmax-ural.ru

г. Краснодар

Офис продаж, демонстрационный зал, склад, сервисный центр

Адрес: 350059, ул. Новороссийская, д. 236/1, оф. 104

тел.: +7 (861) 217-01-93, +7 (861) 217-01-94

e-mail: info@olmax-yug.ru

www.olmax-yug.ru

г. Казань

Офис продаж, демонстрационный зал, склад, сервисный центр

Адрес: Республика Татарстан, 420054, ул. Владимира Кулагина,

д. 17, оф. 106

тел.: +7 (843) 500-54-02

e-mail: info@olmax-kazan.ru

www.olmax-kazan.ru

г. Красноярск

Офис продаж, демонстрационный зал, склад, сервисный центр

Адрес: 660021, ул. Дубровинского, д. 112, пом. 2

тел.: +7 (391) 276-75-33, +7 (391) 276-75-34

e-mail: info@olmax-krsk.ru

www.olmax-krsk.ru

г. Нижний Новгород

Офис продаж, демонстрационный зал, склад, сервисный центр

Адрес: 603034, ул. Кировская, д. 16, пом. 4

тел.: +7 (831) 281-87-77, +7 (831) 251-69-06

e-mail: info@olmax-nn.ru

www.olmax-nn.ru

г. Самара

Офис продаж, демонстрационный зал, склад, сервисный центр

Адрес: 443086, ул. Мичурина, д. 147, цокольный этаж, ком. 1

тел.: +7 (846) 247-54-10, +7 (846) 247-54-11

e-mail: info@olmax-samara.ru

www.olmax-samara.ru

г. Хабаровск

Офис продаж, демонстрационный зал, склад, сервисный центр

Адрес: 680042, ул. Воронежская, д. 129, лит. Б, оф. 27

тел.: +7 (4212) 78-81-28, +7 (4212) 78-82-31

e-mail: info@olmax-dv.ru

www.olmax-dv.ru

Ваш торговый представитель: