

LEISTER

PLASTIC WELDING

Swiss
made

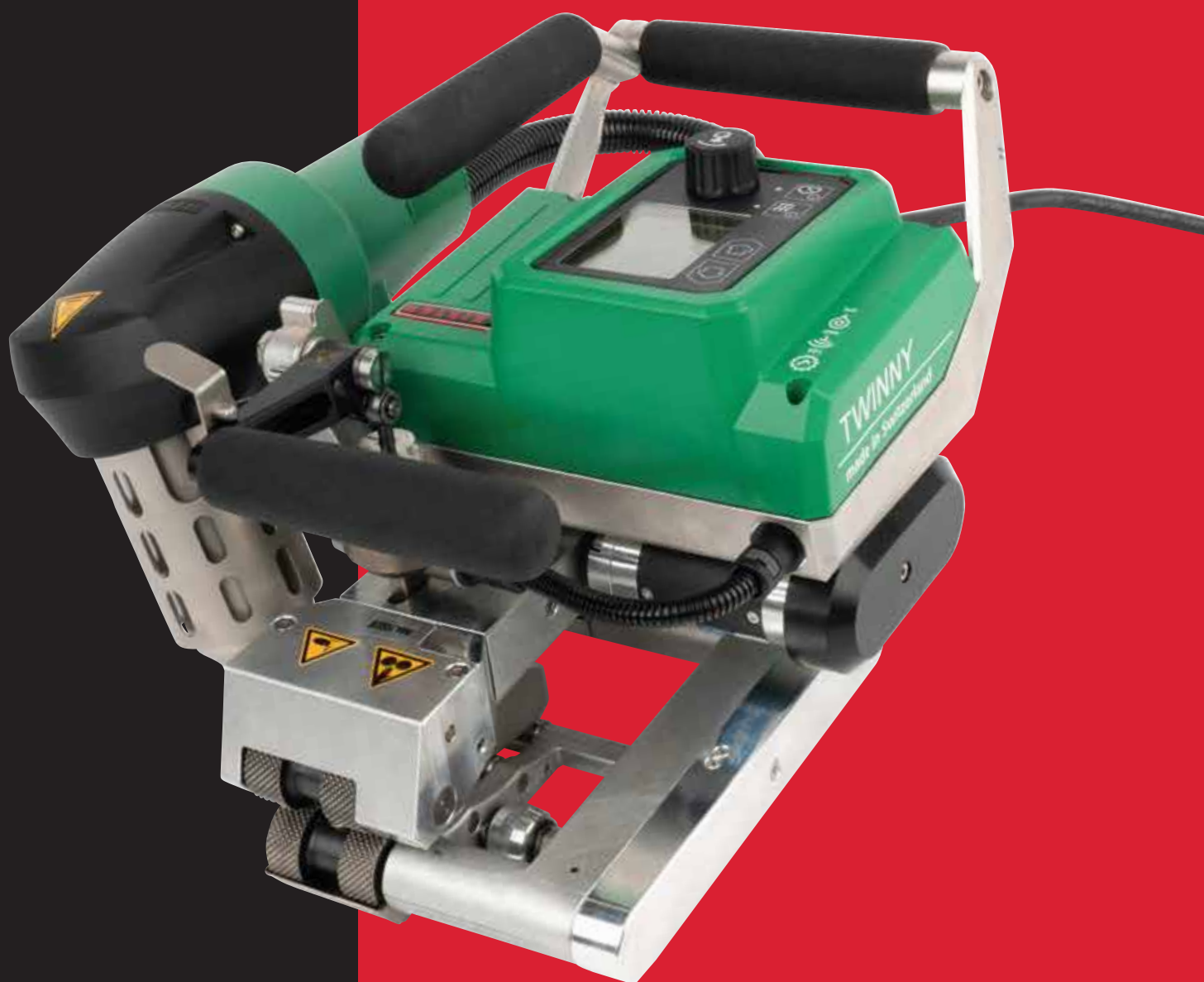

Основной каталог

Оборудование для сварки термопластов

Лучший выбор для профессионалов



www.leister.ru

We know how.



Leister Technologies AG, корпоративный центр, Кегисвиль, Швейцария



Leister Technologies AG, производственное здание, Сарнен, Швейцария



Leister Technologies AG, производственное здание, Кегисвиль, Швейцария



Leister Technologies Ltd, Шанхай, Китай



Leister Technologies GmbH, Хаген, Германия



Leister Technologies Benelux BV, Хаутен, Голландия



Leister Technologies Italia S.r.l., Милан, Италия



Leister Technologies LLC, Итаска, США



Leister Technologies KK, Йокогама, Япония



Leister Technologies India Pvt, Ченнаи, Индия



Ольмакс, Москва, Россия, официальный представитель Leister в РФ

Высокая производительность — это качество Leister (Ляйстер)

Leister всегда предложит наилучшее решение по оборудованию для нагрева для любой хозяйственной сферы деятельности. Компания работает на рынке более 70 лет и является мировым лидером в области сварки термопластов и промышленного применения горячего воздуха. В нашей программе представлены также инновационные мощные лазерные системы и микросистемы.

Чтобы Вы всегда могли положиться на легендарное качество Leister, мы разрабатываем и производим всю нашу продукцию в Швейцарии. 98% наших аппаратов и машин экспортируется за пределы Швейцарии, поэтому мы располагаем широкой сетью центров продаж и сервисного обслуживания по всему миру — на сегодняшний день их насчитывается около 130. Нашим клиентам всегда и везде гарантирована компетентная сервисная помощь и техническая поддержка.

**LEISTER**

PLASTIC WELDING

Сварка термопластов

Мы являемся лидерами на мировом рынке в течение нескольких десятилетий. Производительность и надёжность нашей продукции делают Leister идеальным выбором. Наши аппараты используются для сварки гидроизоляции кровли, напольных покрытий, тентовых тканей, в подземном и гидростроительстве, для производства изделий из пластика и при ремонте автомобилей.

**LEISTER**

PROCESS HEAT

Производственные процессы

Активация, подогрев, отверждение, расплавление, усадка, сварка, стерилизация, сушка или нагрев: в производственных процессах всё чаще применяется горячий воздух.

Наши клиенты получают пользу от колоссальных технических знаний и опыта фирмы Leister, которая оказывает техническое содействие в разработке и осуществлении проектов, консультирует при создании концепций по применению горячего воздуха.

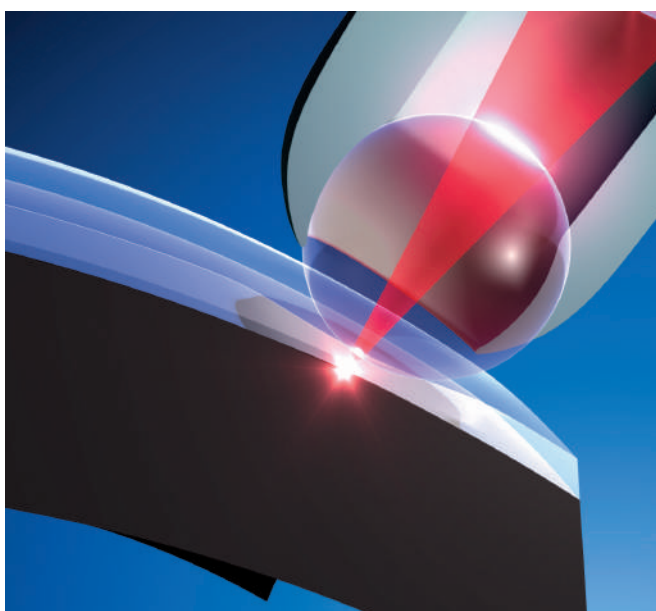
**LEISTER**

LASER PLASTIC WELDING

Лазерная сварка

Наши инновационные решения в области прецизионной сварки пластика дали возможность использовать новые методы производства в автомобилестроении, при изготовлении медицинской техники, датчиков, микросистем. Лазерные системы можно использовать также для нагрева в производственных процессах.

Сварка термопластов с Leister

Для всех областей, где производится обработка термопластов — сварка кровельных покрытий, подземное и гидростроительство, сварка полимерных тканей и плёнок, напольных покрытий, ремонт автомобилей и производство изделий из пластмасс — Leister Technologies AG предлагает подходящий высококачественный сварочный аппарат для требовательных клиентов.

Исследования и развитие

Накопленный в течение нескольких десятилетий опыт в обработке термопластов и в производственных процессах делает Leister Вашим идеальным партнёром. Мы затрачиваем значительные средства и усилия на разработку новых и усовершенствование уже существующих продуктов. Наши клиенты выигрывают от высокого качества, надёжности, мощности и рентабельности нашего оборудования.

Менеджмент качества

Инновационное предприятие Leister имеет отработанную систему менеджмента качества. Фирма Leister Technologies AG сертифицирована по строгим нормам ISO 9001. Главным критерием организации производственного процесса является качество. Результатом являются продукты, заслужившие себе хорошую репутацию по всему миру и надёжно служащие нашим клиентам при любых обстоятельствах.

Проверка и сертификация

Наши продукты конструируются и разрабатываются в соответствии с национальными и международными нормами и стандартами. При этом учитываются такие нормы, как ISO, IEC, EN или UL, а также профессиональные нормы, например, DVS. Для безопасности наших клиентов мы отдаём наши продукты на проверку в аккредитованные независимые экспертные лаборатории. Продукты сертифицируются по результатам данной проверки и по праву получают значок безопасности на своём шильде.

Испытательная лаборатория

У Вас возникли специфические вопросы, возможно ли применение какого-либо из термопластов в определённых целях? Leister располагает испытательной лабораторией, где есть все возможности для проведения различных тестов для анализа в области сварки термопластов, включая высокотехнологичное оборудование.

Более 130 центров продаж и сервисного обслуживания по всему миру в более чем 100 странах мира

Мы предлагаем качественные продукты и хорошо работающую сеть центров обслуживания клиентов по всему миру. Чтобы наши клиенты были довольны, широкая сеть из более чем 130 центров продаж и сервисных центров в более чем 100 странах мира обеспечивает близкий контакт с клиентом и гарантирует компетентный и быстрый сервис. Все представительства Leister регулярно проходят сертификацию, а сотрудники — обучение, поэтому Know-how от Leister доступно всем клиентам по всему миру.

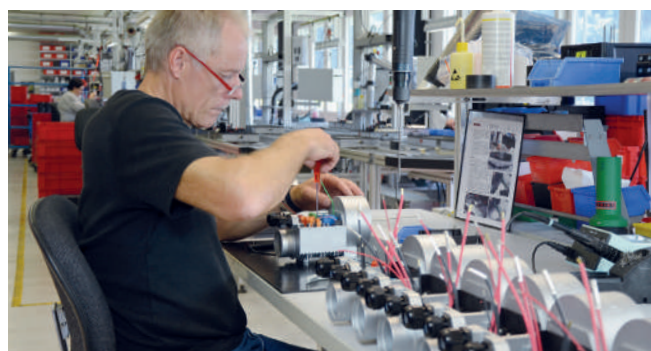

ОЛЬМАКС — официальное представительство группы компаний Leister на территории Российской Федерации. С середины 90-х годов XX века ОЛЬМАКС поставляет на российский рынок аппараты и автоматические машины, предназначенные для сварки полимерных материалов, а также модульные системы горячего воздуха для применения в технологических процессах.

Бренд ОЛЬМАКС хорошо известен среди профессионалов в области сварки конструкций из листовых пластиков, полимерных геомембран, рекламных баннеров, тентовых тканей и плёнок, полимерных кровельных покрытий, а также на заводах, где нагретый воздух используется в производственных процессах.

Российский поставщик продукции Leister заслужил репутацию надёжного партнера благодаря строгому следованию швейцарским стандартам сервисного обслуживания, соблюдению сроков поставок, наличию широкого ассортимента продукции Leister на складах в РФ и высокому профессионализму специалистов.

Филиалы ОЛЬМАКС в Москве, Санкт-Петербурге, Нижнем Новгороде, Самаре, Краснодаре, Екатеринбурге, Красноярске, Казани, Хабаровске позволяют поддерживать тесный контакт с потребителем.



Приезжайте в офисы ОЛЬМАКС, где Вы сможете:

- получить профессиональную консультацию по выбору оборудования для решения Ваших производственных задач;
- самостоятельно протестировать необходимое Вам оборудование в демонстрационном зале или заказать выездную демонстрацию на Вашем объекте;
- обсудить со специалистами сервисного центра интересующие Вас вопросы по техобслуживанию оборудования;



Структурные подразделения ОЛЬМАКС включают в себя офис, демонстрационный зал, склад, авторизованный сервисный центр, Учебный центр и Испытательную лабораторию.

ОЛЬМАКС предлагает своим клиентам сервис полного цикла: от получения консультации по подбору необходимого оборудования до его приобретения, а также приобретение практических навыков в работе с оборудованием.

Авторизованные сервисные центры ОЛЬМАКС в максимально сжатые сроки осуществляют гарантийное, постгарантийное обслуживание, а также ремонт оборудования Leister. Сервисные центры оснащены всем необходимым специнструментом и тестовыми стендами, а при ремонте применяются исключительно оригинальные запасные части Leister. На сервисных складах всегда имеется запас ходовых запчастей и расходных материалов. На все заменённые детали предоставляется 12 месяцев гарантии, на выполненные работы — 6 месяцев гарантии.

ОЛЬМАКС — постоянный участник специализированных региональных и международных выставок. Технические специалисты ОЛЬМАКС выступают с докладами на крупных строительных форумах и конгрессах, проводят семинары для специалистов по технологиям сварки полимерных материалов и организуют обучение с выездом на объект.







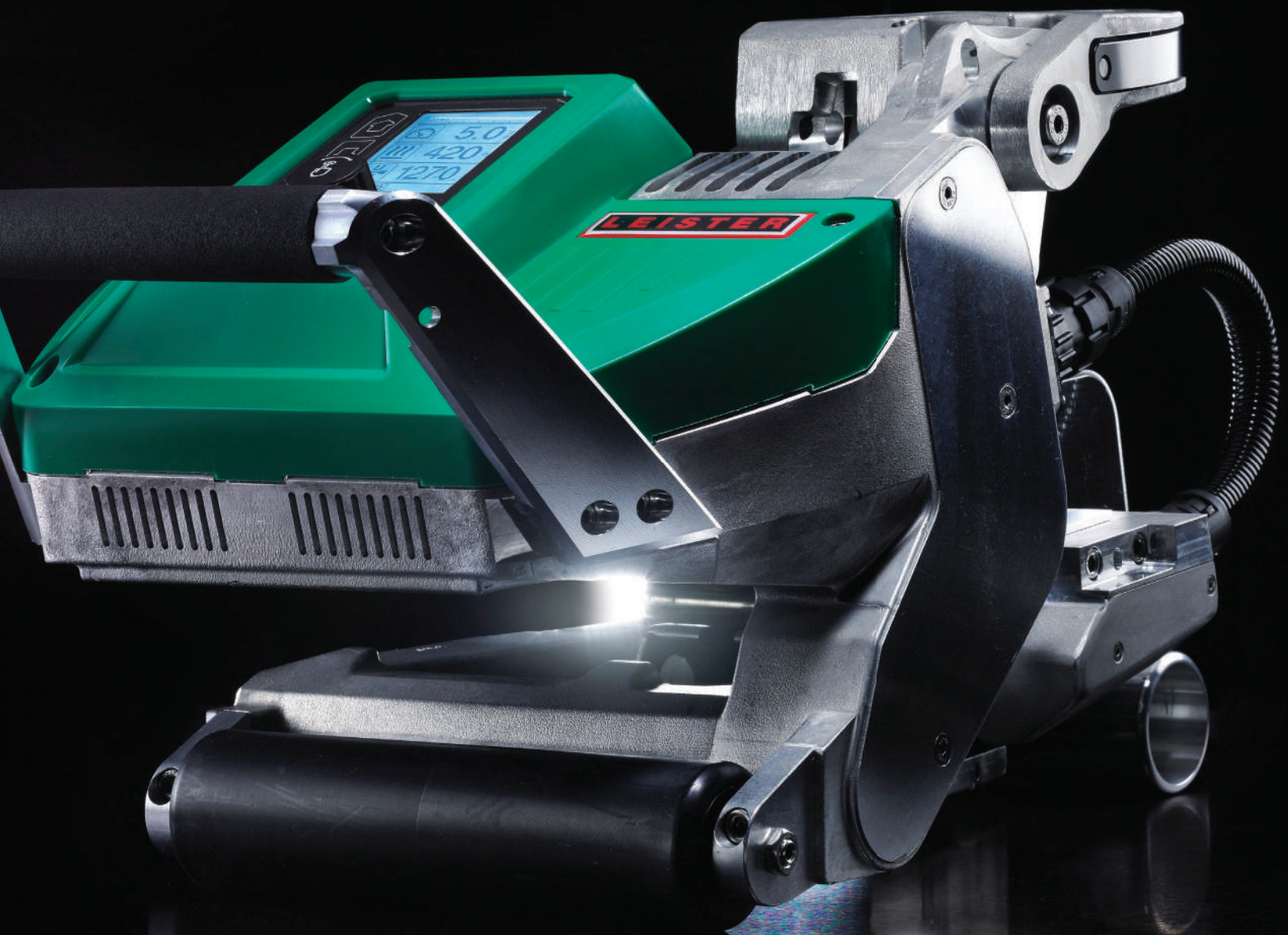

- пройти в Учебном центре курсы для получения навыков по сварке термопластов на обычных или опасных объектах с аттестатом государственного образца;
- пройти курсы повышения квалификации для сварщиков в Учебном центре ОЛЬМАКС;
- провести экспертизу в нашей Испытательной лаборатории;
- заказать доставку выбранного Вами оборудования в пределах Российской Федерации.





GEOSTAR G5/G7

-  Кровли
-  Технические ткани
-  Гражданское строительство / гидроизоляция
-  Сварка изделий
-  Напольные покрытия / внутренняя отделка

Ручные аппараты горячего воздуха 8 – 35
 Общие принадлежности
 Сварочный пруток
 Специальное применение 
 Усадка 



Ручные аппараты

Плоская и наклонная кровля

Сварочные автоматы 36 – 45
 Проверочные приборы 



Плоская и наклонная кровля

Рекламные баннеры / промышленные ткани

Сварочные автоматы 46 – 60
 Принадлежности 



Рекламные баннеры / промышленные ткани

Строительство подземных сооружений / туннели / полигоны

Сварочные автоматы 62 – 81
 Ручные экструдеры
 Проверочные приборы 



Строительство подземных сооружений / полигоны

Производство изделий из пластмасс

Ручные экструдеры 82 – 98
 Сварочный пруток 



Производство изделий из пластмасс

Напольные покрытия / внутренняя отделка

Сварочный автомат 100 – 107
 Фреза для разделки швов 



Напольные покрытия / внутренняя отделка

Процесс сварки / виды сварки / промышленные нагреватели воздуха / учебный центр

108 – 111



TRIAC ST используется в самых суровых условиях



Hot-Jet S идеально подходит для точечных работ на крыше





































DIODE S используется при сварке деталей на баке



















Ручные аппараты

Обзор ручных аппаратов горячего воздуха	9 / 10
TRIAC ST	11 / 15
TRIAC AT	12 / 15
HOT JET S	16 / 17
SOLANO AT	18 / 19
GHIBLI AW	20
GHIBLI	21
ELECTRON ST	22 / 23
FORTE S3	24
HOTWIND PREMIUM / SYSTEM	25
LABOR S	26
WELDING PEN R / WELDING PEN S	27
DIODE PID / DIODE S	28 / 29
MINOR	29
ROBUST	30
AIRSTREAM ST	31 / 32
Общие принадлежности	33 / 34
Сварочные прутки	35

Ручные аппараты горячего воздуха со встроенной подачей воздуха в сравнении

									
Тип аппарата	TRIAC ST	TRIAC AT	ELECTRON ST	HOT JET S	SOLANO AT	GHIBLI AW	GHIBLI	HOTWIND	FORTE S3
Напряжение, В~	230	230	230	230	230	230	230	230	3 × 400
Максимальная мощность, Вт	1600	1600	2400 / 3400	460	2300	2300	2000	3100 / 3700 / 5400	10 000
Температура, °С	40 – 700	40 – 620	40 – 650	40 – 600	50 - 650	65 – 620	40 – 600	20 – 650	650
Размеры, мм (Д × Ø) Рукоятка (Ø)	338 × 90 56	338 × 90 56	338 × 90 56	235 × 70 40	270 × 75 × 240 45	280 × 90 × 220 45	195 × 85 × 160 57	332 × 106 × 179	390 × 132 85
Вес, кг (без шнура) ~	1,0	1,0	1,1	0,4	0,75	1,1	0,9	2,2	4,4
Встроенный вентилятор	✓	✓	✓	✓	✓	✓	✓	✓	✓
Цифровой дисплей		✓			✓	✓		✓(SYSTEM)	
Знак соответствия	CE	CE	CE	CE	CE	CE	CE		CE
Сертификат безопасности									
Класс защиты									
Использование:									
Снаружи	✓	✓	✓	✓		✓			✓
Кровля 	✓	✓	✓	✓					
Рекламные баннеры / Тарпаулин 	✓	✓		✓	✓				
Гражданское строительство / Подземное строительство / Свалки 	✓	✓	✓						
Производство пластиковых изделий 	✓	✓		✓					
Напольные покрытия / Внутренняя отделка 	✓	✓	✓	✓					
Усадка 	✓	✓	✓	✓	✓	✓	✓	✓	✓
Специальные применения 					✓	✓	✓	✓	✓
Страница каталога 	11 / 15	12 – 15	22 / 23	16 / 17	18 / 19	20	21	25	24

Ручные аппараты горячего воздуха с отдельной подачей воздуха и вентиляторы в сравнении

						
Тип аппарата	AIRSTREAM ST	ROBUST	WELDING PEN R / S	DIODE PID / S	MINOR	LABOR S
Напряжение, В~	230	3 × 230 / 3 × 400	230	230	230	230
Максимальная мощность, Вт	215	250	1000	1600	100	800
Температура, °C			20 – 600	20 – 600		20 – 600
Размеры, мм (Д × Ø) Рукоятка (Ø)	600 × 250 × 362	255 × 221	270 × 43 32	265 × 57 40	250 × 95 64	180 × 54 32
Вес, кг (без шнура) ~	24,0	8,0	1,0	1,15	1,15	0,15
Встроенный вентилятор	✓	✓			✓	
Цифровой дисплей			✓ (R)	✓ (PID)		
Знак соответствия	CE		CE	CE	CE	CE
Сертификат безопасности						
Класс защиты						
Использование:						
Снаружи	✓	✓	✓	✓	✓	✓
Кровля 						
Рекламные баннеры / Тарпаулин 						
Гражданское строительство / Подземное строительство / Свалки 						
Производство пластиковых изделий 	✓	✓	✓	✓	✓	✓
Напольные покрытия / Внутренняя отделка 						
Усадка 	✓			✓		✓
Страница каталога 	31 / 32	30	27	28 / 29	29	26

TRIAC ST (Триак ST): дизайн и опыт

TRIAC ST от Leister, как и его предшественник TRIAC S, в основном используется для сварки и обработки материалов из пластмасс и полимеров. При разработке этого аппарата акцент делался на простоту в обращении, надёжность и долговечность. Лёгкий, отлично сбалансированный аппарат с эргономичной двухкомпонентной рукояткой идеально подходит для решения различных производственных задач при работе как на открытом воздухе, так и внутри помещения.

Преимущества продукта

1		<p>Эргономичное управление: благодаря двухкомпонентной рукоятке и идеально сбалансированной конструкции надёжно лежит в руке и обеспечивает оптимальную работу в самых тяжёлых условиях.</p> <p>Малый вес: TRIAC ST весит менее 1 кг и легче своего предшественника.</p>
2		<p>Удобство: защитная трубка с активным охлаждением для повышенной эксплуатационной надёжности.</p>
3		<p>Надёжный партнёр: аналогично TRIAC S, TRIAC ST демонстрирует простоту в управлении, надёжность в работе и швейцарское качество.</p>



4		<p>Длительный срок службы: Обновлённая концепция управления температурой и высокая защищённость от пыли обеспечивают долгий срок службы нагревательных элементов.</p>
5		<p>Швейцарская тщательность: Воздушные фильтры с обеих сторон легко снимаются и чистятся. Это обеспечивает оптимальный воздушный поток и максимальную производительность.</p> <p>Лучшая защита: Фильтры обеспечивают эффективную защиту от влаги и пыли.</p>

TRIAS AT (Триак АТ): интеллектуальный и надёжный

TRIAS AT — современный многоцелевой ручной аппарат горячего воздуха с продвинутым цифровым управлением, прекрасно подходит для работы в условиях стройплощадки.

Высокая точность, прекрасная эргономика, швейцарская надёжность — этот универсальный сварочный аппарат способен справиться практически с любой задачей.

Ручной аппарат

TRIAS ST



- приспособлен для работы в условиях стройплощадки;
- функциональный дизайн: двухкомпонентная ручка и оптимальный центр тяжести обеспечивают эргономичность работы;
- быстрая очистка воздушного фильтра;
- автоматическая остановка щёток (защита коллектора) и защита нагревательного элемента.

Технические характеристики

Напряжение	В~	230
Частота	Гц	50 / 60
Мощность	Вт	1600
Температура	°С	40 – 700
Расход воздуха (20°С)	л/мин	240
Статическое давление	Па	3000
Уровень шума	дБ (А)	67
Габариты (Д x Ø)	мм	338 x 90, рукоятка Ø 56
Вес	кг	<1 (без соединит. кабеля)
Знак соответствия	CE	
Сертификат безопасности	S	
Класс защиты II	□	

Артикульные №:

- 141.227 TRIAS ST, 230 В / 1600 Вт для насаживаемых насадок, с евроштекером
 144.013 TRIAS ST, 230 В / 1600 Вт для навинчиваемых насадок, с евроштекером

Ручной аппарат

TRIAS AT



- приспособлен для работы в условиях стройплощадки;
- точная цифровая регулировка температуры;
- пятиступенчатая регулировка расхода воздуха;
- интеллектуальный блок управления «e-Drive»;
- отличная эргономика;
- современный дизайн.

Технические характеристики

Напряжение	В~	230
Частота	Гц	50 / 60
Мощность	Вт	1600
Температура	°С	40 – 620
Расход воздуха (20°С)	л/мин	160 – 240
Статическое давление	Па	1600 – 3000
Уровень шума	дБ(А)	67
Габариты (Д x Ø)	мм	338 x 90, рукоятка Ø 56
Вес	кг	1 (без соединит. кабеля)
Знак соответствия	CE	
Сертификат безопасности	S	
Класс защиты II	□	

Артикульные №:

- 141.314 TRIAS AT, 230 В / 1600 Вт, с евроштекером



TRIAC ST при сварке гидроизолирующего покрытия



Сварка внахлест кровельной мембраны при помощи TRIAC AT и щелевой насадки



Практичный кейс, где есть место для всего необходимого, входит в комплект поставки

Принадлежности для TRIAC AT / TRIAC ST

Плоская и наклонная кровля

	107.124	Угловая щелевая насадка 20 мм, 90° для сварки внахлест
	107.125	Угловая щелевая насадка 20 мм, 60° для сварки внахлест (правая)
	105.503	Угловая щелевая насадка 20 мм, 60° для сварки внахлест (левая)
	Щелевая насадка, насаживаемая:	
	107.132	40 мм
	107.130	40 мм, 60° изогнутая
	107.133	40 мм, с отверстиями
128.535	30 мм, 45° изогнутая	
	107.129	Широкая щелевая насадка 60 мм для сварки внахлест битумных покрытий, насаживаемая
	107.131	Широкая щелевая насадка 80 мм, насаживаемая
	107.123	Щелевая насадка 20 мм, насаживаемая
	142.717	Нагревательный элемент, 230 В, 1550 Вт, для TRIAC AT, TRIAC ST
	100.689	Нагревательный элемент, 230 В, 1550 Вт, для TRIAC S

Рекламные баннеры / полимерные ткани и плёнки

	107.123	Щелевая насадка 20 мм, насаживаемая
	105.487	Щелевая насадка 20 мм, изогнутая, насаживаемая
	Щелевая насадка, насаживаемая:	
	107.132	40 мм
	107.130	40 мм, 60° изогнутая
	107.133	40 мм, с отверстиями
128.535	30 мм, 45° изогнутая	
	107.124	Угловая щелевая насадка 20 мм, 90° для сварки внахлест
	107.125	Угловая щелевая насадка 20 мм, 60° для сварки внахлест (правая)
	105.503	Угловая щелевая насадка 20 мм, 60° для сварки внахлест (левая)
	105.492	Щелевая насадка 20 мм, прямой носик, 120° загнутая
	142.717	Нагревательный элемент, 230 В, 1550 Вт, для TRIAC AT, TRIAC ST
	100.689	Нагревательный элемент, 230 В, 1550 Вт, для TRIAC S

Подземное и гидростроительство / полигоны

	107.123	Щелевая насадка 20 мм, насаживаемая
	107.132	Щелевая насадка 40 мм, насаживаемая
	107.135	Щелевая насадка 40 мм с ПТФЭ-покрытием, насаживаемая
	142.717	Нагревательный элемент, 230 В, 1550 Вт, для TRIAC AT, TRIAC ST
	100.689	Нагревательный элемент, 230 В, 1550 Вт, для TRIAC S



TRIAC AT: сварка трубы с помощью насадки быстрой сварки

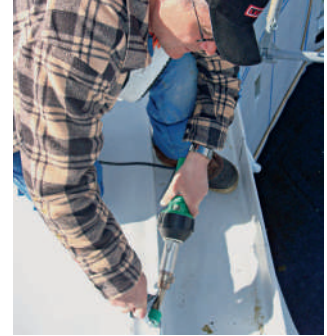

TRIAC AT: профессиональный ручной аппарат для работы на крыше

Производство изделий из пластмасс (насаживаемые насадки)





	100.303	Стандартная насадка Ø 5 мм, насаживаемая
	105.576	Стандартная насадка Ø 5 мм, загнутая на 90°
	106.992 106.993 106.989 106.990 106.991	Насадка быстрой сварки для профильного прутка насаживается на стандартную насадку Ø 5 мм: 5,7 мм, профиль А 7 мм, профиль В Ø 3 мм Ø 4 мм Ø 5 мм
	156.470	Насадка быстрой сварки Ø 5 мм с загнутым носиком, насаживаемая на стандартную насадку Ø 4–5 мм
	106.996	Насадка для прихватки, насаживается на стандартную насадку 5 мм
	107.348	Подставка для аппарата
	107.344	Зеркальная насадка 135 мм, насаживаемая
	142.717 100.689	Нагревательный элемент, 230 В, 1550 Вт, для TRIAC AT, TRIAC ST Нагревательный элемент, 230 В, 1550 Вт, для TRIAC S

Производство изделий из пластмасс (навинчиваемые насадки)

	105.622	Стандартная насадка Ø 5 мм, навинчиваемая
	106.988	Насадка для прихватки, навинчиваемая
	113.666 113.399 113.876 113.874	Насадка для быстрой сварки Ø 3 мм с клином, навинчиваемая Насадка для быстрой сварки Ø 4 мм с клином, навинчиваемая Насадка для быстрой сварки Ø 3 мм без клина, навинчиваемая Насадка для быстрой сварки Ø 4 мм без клина, навинчиваемая
	113.670 113.877	Насадка для сварки, треугольная, с прихваточным клином, навинчиваемая, профиль А, 5,7 мм Насадка для сварки, треугольная, без прихваточного клина, навинчиваемая, профиль А, 5,7 мм
	106.986 106.987	7 мм, профиль В 7 x 5,5 мм
	126.552	Насадка для сварки 4 мм, навинчивается, для фторопластов
	143.833	Адаптер для навинчивающихся насадок
	142.717 100.689	Нагревательный элемент, 230 В, 1550 Вт, для TRIAC AT, TRIAC ST Нагревательный элемент, 230 В, 1550 Вт, для TRIAC S

Прикаточные ролики

	140.160	Прикаточный ролик 40 мм, на шарикоподшипнике (силиконовый)
	140.161	Прикаточный ролик 28 мм, на шарикоподшипнике (силиконовый)
	106.974	Прикаточный ролик 80 мм (силиконовый)

	106.970	Прикаточный ролик для прутка 4–5 мм
	106.972	Прикаточный ролик из латуни на подшипниках
	106.976	Прикаточный ролик Ø 28 мм (ПТФЭ)
	106.981	Профилированный прикаточный ролик для наварки таможенной ленты



Ремонт автобампера с помощью ручного аппарата TRIAC ST

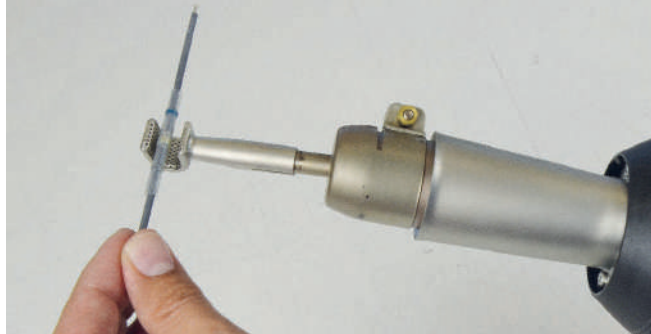

Термоусадка аппаратом TRIAC ST с рефлекторной насадкой

Напольные покрытия / Внутренняя отделка

	106.982	Удлинённая насадка Ø 5 мм, 150 мм
	100.303	Стандартная насадка Ø 5 мм, насаживаемая
	106.989	Насадка быстрой сварки для круглого прутка 3 мм, насаживается на стандартную насадку Ø 5 мм
	106.990	Насадка быстрой сварки для круглого прутка 4 мм, насаживается на стандартную насадку Ø 5 мм
	106.991	Насадка быстрой сварки для круглого прутка 5 мм, насаживается на стандартную насадку Ø 5 мм
	105.431	Насадка быстрой сварки 3 мм, с зауженным выходом, насаживается на стандартную насадку Ø 5 мм
	105.432	Насадка быстрой сварки 4 мм, с зауженным выходом, насаживается на стандартную насадку Ø 5 мм
	105.433	Насадка быстрой сварки 5 мм, с зауженным выходом, насаживается на стандартную насадку Ø 5 мм
	107.139	Насадка 4,5 x 12 мм для наварки профиля в углах при укладке линолеума, насаживается на стандартную насадку Ø 5 мм
	107.137	Насадка быстрой сварки прутком 8 мм, насаживается на стандартную насадку Ø 5 мм
	142.717	Нагревательный элемент, 230 В, 1550 Вт, для TRIAC ST
	100.689	Нагревательный элемент, 230 В, 1550 Вт, для TRIAC S

Усадка / пайка / ремонт автомобилей

	107.324	Решётчатая рефлекторная насадка для усадки 12 x 10 мм, насаживается на стандартную насадку Ø 5 мм
	107.337	Решётчатая рефлекторная насадка 50 x 35 мм, насаживаемая
	107.338	Решётчатая рефлекторная насадка 35 x 20 мм, насаживаемая
	107.326	П-образная рефлекторная насадка 25 x 150 мм для равномерной усадки трубок из ПВХ и ПЭ, насаживаемая
	107.307	Ложковая рефлекторная насадка 27 x 35 мм, насаживаемая
	107.339	Ложковая рефлекторная насадка 17 x 34 мм, насаживаемая
	106.996	Насадка для прихватки, насаживается на стандартную насадку Ø 5 мм
	106.997	Торцовая фреза Ø 6 мм
	106.992	Насадка быстрой сварки для профильного прутка 5,7 мм, насаживается на стандартную насадку 5 мм, профиль А

Прочие насадки — по запросу.
Возможно изменение технических характеристик.



Ручной аппарат

HOT JET S (Хот Джет S)

Самый компактный аппарат в программе Leister. Малый вес аппарата (всего 600 г, включая кабель) и небольшая рукоятка обеспечивают лёгкую работу и большую производительность.

- самый маленький в мире ручной сварочный аппарат;
- плавная электронная регулировка температуры;
- плавная электронная регулировка расхода воздуха;
- электронная защита нагревательного элемента;
- низкий уровень шума;
- встроенная подвижная подставка под аппарат.

Технические характеристики

Напряжение	В~	230
Мощность	Вт	460
Частота	Гц	50 / 60
Температура	°С	20 – 600
Расход воздуха (20°С)	л/мин	20 – 80
Статическое давление	Па	макс. 1600 (16 мбар)
Уровень шума	дБ	59
Габариты (Д x Ø)	мм	235 x 70, рукоятка Ø 40
Вес	кг	0,6 (с кабелем 3 м)
Знак соответствия		CE
Сертификат безопасности		Ⓢ
Тип сертификата		ССА
Класс защиты II		□

Артикульный №:

100.648 HOT JET S 230 В / 460 Вт, с евроштекером

Принадлежности для HOT JET S

	107.141	Щелевая насадка 15 мм, насаживаемая
	107.142	Щелевая насадка 20 мм, насаживаемая
	107.144	Стандартная насадка Ø 5 мм, насаживаемая
	105.567	Удлинительная насадка Ø 5 x 150 мм, прямая
	105.556	Угловая насадка 20 мм, угол загиба 90°, насаживаемая
	106.996	Насадка для прихватки, насаживается на стандартную насадку Ø 5 мм
	106.989	Насадка быстрой сварки для круглого прутка 3 мм, насаживается на стандартную насадку Ø 5 мм
	106.990	Насадка быстрой сварки для круглого прутка 4 мм, насаживается на стандартную насадку Ø 5 мм
	106.991	Насадка быстрой сварки для круглого прутка 5 мм, насаживается на стандартную насадку Ø 5 мм
	106.992	Насадка быстрой сварки для профильного прутка 5,7 мм, насаживается на стандартную насадку Ø 5 мм (профиль А)
	106.993	Насадка быстрой сварки для профильного прутка 7 мм, насаживается на стандартную насадку Ø 5 мм (профиль В)
	105.431	Насадка быстрой сварки 3 мм, с зауженным выходом, насаживается на стандартную насадку Ø 5 мм
	105.432	Насадка быстрой сварки 4 мм, с зауженным выходом, насаживается на стандартную насадку Ø 5 мм
	105.433	Насадка быстрой сварки 5 мм, с зауженным выходом, насаживается на стандартную насадку Ø 5 мм



Маленький и лёгкий аппарат HOT JET S отлично подходит для сварки в узких и труднодоступных местах



HOT JET S с решётчатой рефлекторной насадкой при установке термоусадочной муфты



Фиксация свариваемых листов с помощью насадки для прихватки

Принадлежности для HOT JET S

	107.137 Насадка для быстрой сварки прутком 8 x 2 мм, насаживается на стандартную насадку Ø 5 мм
	107.139 Насадка 4,5 x 12 мм для наварки профиля в углах при укладке линолеума, насаживается на стандартную насадку Ø 5 мм
	107.324 Решётчатая рефлекторная насадка для усадки 12 x 10 мм, насаживается на стандартную насадку Ø 5 мм
	107.146 Насадка для пайки Ø 2 мм, для пайки высоконаправленным потоком воздуха
	107.151 Насадка для пайки Ø 4 мм, для пайки высоконаправленным потоком воздуха
	107.148 Насадка для пайки Ø 3 x 1,5 мм овальная, для пайки высоконаправленным потоком воздуха
	107.310 Решётчатые рефлекторные насадки 20 x 35 мм для равномерной усадки термоусадочных трубок при ремонте
	107.311 Решётчатые рефлекторные насадки 35 x 50 мм для равномерной усадки термоусадочных трубок при ремонте

	107.312 Ложковая насадка для усадки термоусадочных трубок 24 x 35 мм
	107.305 Заглаживающая насадка 15 x 25 мм
	100.818 Нагревательный элемент, 230 В / 435 Вт



SOLANO AT: лёгкий, тихий, прочный

Общаясь с огромным количеством клиентов, мы вместе формулируем требования к идеальному аппарату горячего воздуха.

При разработке SOLANO AT мы ориентировались именно на эти требования — вот почему аппарат такой лёгкий, тихий и прочный.

Убедитесь в этом сами, используя новый портативный SOLANO AT!

Ручной пистолет горячего воздуха

SOLANO AT (Солано АТ)

1		Практичный пылевой фильтр: прочный, мелкоячеистый и простой в очистке пылевой фильтр (сменный).
2		Панель управления: панорамный дисплей и сенсорная клавиатура — для удобной работы.
3		Защита от ожогов — А.В.Д (anti-burn design): для безопасного обращения с ручным аппаратом горячего воздуха.
4		Эргономичность: благодаря удобному дизайну.



Настраиваемый диапазон регулировки температуры и воздушного потока



Настраиваемая функция автоматического перезапуска



Настраиваемая функция автоматического охлаждения



Настраиваемая функция энергосбережения





Эффективная и безопасная обработка сложных участков изделий из кожи с помощью SOLANO AT

Ручной пистолет горячего воздуха

SOLANO AT



- **Долговечный:** благодаря бесщёточному двигателю и прочному нагревательному элементу Leister.
- **Лёгкий и бесшумный:** вес 750 г и уникальная плавность хода <65 дБ для эффективной и лёгкой работы.
- **Экономичный:** расход энергии до 40% меньше в экономичном режиме.
- **Надёжный:** благодаря многоуровневой системе защиты от перегрева.
- **Простой:** интуитивно понятное управление.
- **Регулируемый:** постоянная производительность благодаря интеллектуальному контролю температуры.
- **Универсальный:** подходит для множества применений во многих отраслях промышленности.

Технические характеристики

Напряжение	V~	230
Мощность	Вт	2300
Температура	°C	50 – 650
Расход воздуха (20°C)	л/мин.	160 – 300
Уровень шума	дБ (А)	< 65
Размеры Д × Ш × В (Ø ручки)	мм	270 × 75 × 240 (45)
Вес	г	750
Знак соответствия		CE
Класс защиты II		□

Артикульные №:

162.264 SOLANO AT 230 В / 2300 Вт с евроштекером, кейс.

Принадлежности для SOLANO AT

	106.998	Щелевая насадка 20 мм, насаживаемая
	106.999	Щелевая насадка 40 мм, насаживаемая
	107.154	Стандартная насадка Ø 5 мм, насаживаемая
	107.006	Удлинительная насадка Ø 5 × 130 мм, прямая
	107.308	Решётчатые рефлекторные насадки 50 × 35 мм
	107.309	Решётчатые рефлекторные насадки 35 × 20 мм
	107.313	Ложковая насадка для усадки термоусадочных трубок 25 × 30 мм, с винтовым зажимом
	107.314	Ложковая рефлекторная насадка 25 × 30 мм, насаживается
	107.319	Рефлекторная насадка «душ» Ø 65 мм
	158.474	Защитное сопло, выход воздуха Ø 23 мм, защитное кольцо Ø 80 мм
	145.582	Нагревательный элемент, 230 В / 2200 Вт



Ручной аппарат

GIBLI AW (Гибли AW)

GIBLI AW — это надёжный и эргономичный ручной аппарат горячего воздуха. Новый GIBLI AW предназначен для сварки, термоусадки, процессов нагрева, сушки и формирования полимерных материалов, ремонта транспортных средств, снятия грата с пластмассовых деталей. Специально разработанная двухкомпонентная рукоятка обеспечивает удобство работы. Поставляемая в комплекте с аппаратом подставка позволяет оптимально организовать рабочее место. Быстросъёмные воздушные фильтры облегчают обслуживание аппарата. На обновлённый GIBLI AW подходят все насадки от его предшественника — GIBLI.

- эргономичный дизайн;
- цифровой контроль температуры;
- пятиступенчатая регулировка потока воздуха;
- удобное управление «e-Drive»;
- поставляется в транспортировочном кейсе в комплекте с подставкой.

Технические характеристики

Напряжение	В~	230
Мощность	Вт	2300
Частота	Гц	50 / 60
Температура	°С	40 – 620
Расход воздуха (20°С)	л/мин	230 – 330
Ø ручки	мм	45
Габариты (Д x Ш x В)	мм	280 x 90 x 220
Вес	кг	1,18
Знак соответствия		CE
Сертификат безопасности		Ⓢ
Тип сертификата		ССА
Класс защиты II		□

Артикульный №:

148.061 GIBLI AW 230 В / 2300 Вт.

Прочие модели — по запросу.

Комплект поставки: ручной аппарат горячего воздуха GIBLI AW, транспортировочный кейс, подставка, инструкция по эксплуатации

Принадлежности для GIBLI AW

	106.998	Щелевая насадка 20 мм
	106.999	Щелевая насадка 40 мм
	107.154	Стандартная насадка Ø 5 мм
	107.006	Удлинительная насадка Ø 5 x 130 мм, прямая
	107.308	Решётчатые рефлекторные насадки 50 x 35 мм
	107.309	Решётчатые рефлекторные насадки 35 x 20 мм
	107.313	Ложковая насадка для усадки термоусадочных трубок 25 x 30 мм
	107.325	Ложковая рефлекторная насадка 17 x 34 мм
	107.319	Рефлекторная насадка «душ», Ø 65 мм
	107.315	Насадка для усадки створчатая, 70 x 12 мм
	107.007	Насадка для прижигания
	107.345	Насадка для сварки встык 135 мм, с ПТФЭ-покрытием
	145.582	Нагревательный элемент, 230 В / 2300 Вт

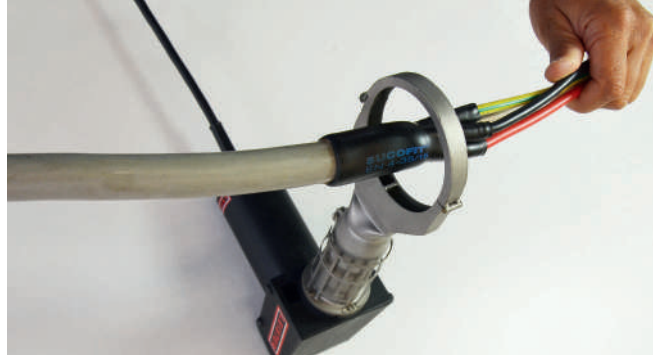

Термоусадка с помощью аппарата GIBLI

Ручной аппарат

GIBLI (Гибли)

Данный аппарат получил своё имя от названия горячего пустынного ветра. Благодаря двухпозиционному переключателю для выбора расхода воздуха и плавной регулировке температуры GIBLI возможно использовать для решения самых разных задач.

- универсальный аппарат для сварки и усадки;
- постоянная температура сварки, не зависящая от колебаний напряжения в сети и внешней температуры;
- двухпозиционный переключатель для выбора расхода воздуха;
- большой выбор принадлежностей.

Технические характеристики

Напряжение	В~	230
Мощность	Вт	2000
Частота	Гц	50 / 60
Температура	°С	20 – 600
Расход воздуха (20°С)	л/мин	Позиция 2: 300 / Позиция 3: 350
Статическое давление	Па	Позиция 2: 1500 (15 мбар), Позиция 3: 2100 (21 мбар)
Уровень шума	дБ	65
Габариты (Д х Ш х В)	мм	195 х 85 х 160, рукоятка Ø 57
Вес	кг	1,25 (с кабелем 3 м)
Знак соответствия		CE
Сертификат безопасности		S
Тип сертификата		ССА
Класс защиты II		□

Артикульный №:
101.881 GIBLI 230В / 2000Вт, с евроштекером

Прочие модели — по запросу.

Принадлежности для GIBLI

	106.998	Щелевая насадка 20 мм
	106.999	Щелевая насадка 40 мм
	107.154	Стандартная насадка Ø 5 мм
	107.006	Удлинительная насадка Ø 5 x 130 мм, прямая
	107.308	Решётчатые рефлекторные насадки 50 x 35 мм
	107.309	Решётчатые рефлекторные насадки 35 x 20 мм
	107.313	Ложковая насадка для усадки термоусадочных трубок 25 x 30 мм
	107.325	Ложковая рефлекторная насадка 17 x 34 мм
	107.319	Рефлекторная насадка «душ», Ø 65 мм
	107.315	Насадка для усадки створчатая 70 x 12 мм
	107.007	Насадка для прижигания
	107.345	Насадка для сварки встык 135 мм, с ПТФЭ-покрытием
	115.513	Нагревательный элемент, 230 В / 1800 Вт



Ручной аппарат

ELECTRON ST (Электрон ST)

Новый ELECTRON ST — мощный, лёгкий и компактный аппарат с улучшенной эргономикой позволяет пользователю работать с большим комфортом и решать различные задачи. Аппарат используется для сварки кровельных гидроизолирующих покрытий, в том числе битумно-полимерных, для термоусадки трубок, муфт и плёнок. Также применяется в технологических процессах нагрева и сушки.

- большой расход воздуха при высокой мощности;
- малый вес и эргономичная рукоятка;
- простая очистка воздушного фильтра;
- рассчитан на длительную эксплуатацию, возможна многократная замена щёток.

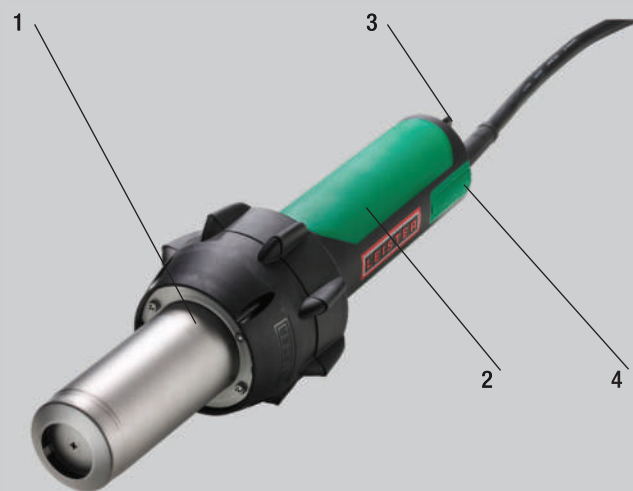

Технические характеристики

Напряжение	В~	230
Мощность	Вт	3400
Частота	Гц	50 / 60
Температура	°С	20 – 650, плавная реулировка
Расход воздуха (20°С)	л/мин	360
Уровень шума	дБ	67
Габариты (Д x Ø)	мм	338 x 95, рукоятка Ø 56
Вес	кг	1,1 (без кабеля)
Знак соответствия		CE
Сертификат безопасности		Ⓢ
Тип сертификата		ССА
Класс защиты II		□

Артикульный №:
 145.567 ELECTRON ST 230 В / 3400 Вт, с евроштекером
 146.727 Без кейса

Прочие модели — по запросу.

1



Удобно:
защитная трубка с активным охлаждением для повышенной эксплуатационной надёжности.

2



Эргономичное управление:
благодаря двухкомпонентной рукоятке и идеально сбалансированной конструкции надёжно лежит в руке и обеспечивает оптимальную работу в самых тяжёлых условиях.

3



Надёжный партнер:
ELECTRON ST демонстрирует простоту в управлении, надёжность в работе и швейцарское качество.

4



Воздушные фильтры:
с обеих сторон можно без труда извлечь и почистить, что обеспечивает оптимальный проток воздуха и максимальную готовность к работе.



Процесс термоусадки при помощи аппарата ELECTRON ST

Принадлежности для ELECTRON ST

	106.127 Решётчатая рефлекторная насадка «душ» Ø 65 мм		107.258 Широкая щелевая насадка 70 x 10 мм для сварки битумных покрытий
	107.330 Створчатая рефлекторная насадка, 125 x 22 мм		107.134 Широкая щелевая насадка 40 x 2 мм для сварки битумных покрытий
	142.281 Шаберная насадка		107.653 Широкая щелевая насадка 75 x 2 мм
	105.961 Широкая щелевая насадка, 45 x 12 мм, длина 350 мм (для литейного производства)		151.068 Подставка
	107.347 Мечеообразная насадка 74 x 12 x 520 мм с ПТФЭ-покрытием		107.270 Широкая щелевая насадка 150 x 12 мм
	107.346 Насадка для сварки встык, 270 мм		107.229 Круглая насадка Ø 20 мм
	107.348 Подставка		107.331 Насадка для усадки створчатая 70 x 70 мм
	145.606 Нагревательный элемент, 230 В / 3300 Вт		107.327 Решётчатая рефлекторная насадка 85 x 85 мм
	148.933 Защитный кожух		107.333 Решётчатая рефлекторная насадка 150 x 130 мм
			107.340 П-образная рефлекторная насадка 45 x 250 мм для равномерной усадки
			107.328 Насадка для усадки створчатая 60 x 75 мм



Усадка термоусадочной плёнки на палетах без использования открытого пламени в закрытых помещениях

Ручной аппарат

FORTE S3 (Форте S3)

Самый мощный ручной аппарат от Ляйстер. Отлично подходит для усадки термоусадочной плёнки на палетах и габаритных грузах без использования открытого огня.

- мощный ручной аппарат для усадки термоусадочной плёнки на палетах;
- равномерная усадка;
- можно использовать в небольших закрытых помещениях;
- встроенная подставка под аппарат.

Технические характеристики

Напряжение	В~	3 x 400
Мощность	кВт	10
Частота	Гц	50 / 60
Температура	°С	650
Расход воздуха (20°C)	л/мин	1000
Статическое давление	Па	1200 (12 мбар)
Уровень шума	дБ	76
Габариты (Д x Ш x В)	мм	390 x 132 x 215
Вес	кг	5,2 (с кабелем 10 м)
Знак соответствия		CE
Сертификат безопасности		Ⓢ
Тип сертификата		ССА
Класс защиты II		□

Артикульный №:

102.027 FORTE S3, 3 x 400 В / 10 кВт с СЕЕ штекером 16А

Прочие модели — по запросу.



HOTWIND PREMIUM

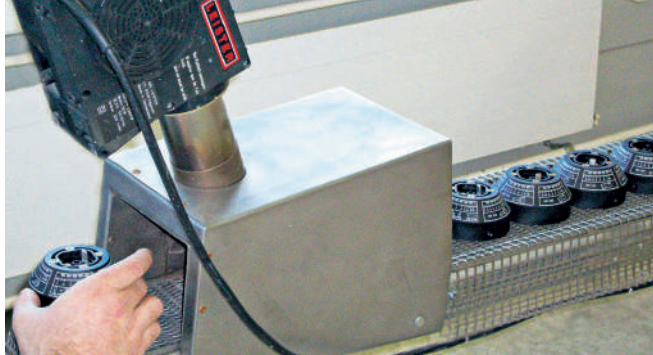

Новый HOTWIND легко интегрируется в систему нагрева на производственной линии

Тепловентилятор

HOTWIND PREMIUM / SYSTEM
(Хотвинд премиум / Систем)

Новая версия универсального тепловентилятора HOTWIND идеально подходит для нагрева, формовки и сушки. Высокая надёжность, небольшой вес (всего 2,2 кг), плавная регулировка расхода воздуха до 900 л/мин. и разные варианты исполнения (PREMIUM и SYSTEM) позволяют использовать HOTWIND как отдельный аппарат со встроенным управлением и как блок для интеграции в сложную систему с использованием системного интерфейса.

- высокая максимальная температура — до 650 °С;
- бесщёточный мотор — гарантия длительного срока службы;
- прекрасно подходит для работы 24/7;
- плавная регулировка температуры нагрева и расхода воздуха;
- интегрированная защита устройства и нагревательного элемента.

Для версии HOTWIND SYSTEM:

- дистанционное управление — интерфейс для управления расходом воздуха и мощностью;
- встроенный дисплей с информацией о заданных и актуальных значениях температуры;
- возможность программирования параметров.

Технические характеристики

Напряжение	V~	230	230	400
Мощность	Вт	3100	3680	5400
Макс. температура воздуха на выходе	°С	800	650	650
Частота	Гц	50 / 60		
Расход воздуха (20°С)	л/мин.	200 – 900		
Давление	кПа	1,0		
Вес (без кабеля)	кг	2,3	2,2	2,4
Знак соответствия		CE		
Класс защиты II		□		

Артикульные №:

- 142.608 HOTWIND PREMIUM, 230 В / 3100 Вт, с евроштекером
 - 142.609 HOTWIND PREMIUM, 230 В / 3680 Вт, с евроштекером
 - 142.644 HOTWIND PREMIUM, 400 В / 5400 Вт, без евроштекера
 - 142.646 HOTWIND SYSTEM, 230 В / 2300 Вт, с евроштекером
 - 142.645 HOTWIND SYSTEM, 230 В / 3680 Вт, с евроштекером
 - 142.641 HOTWIND SYSTEM, 400 В / 5400 Вт, без евроштекера
- Прочие модели — по запросу.

Принадлежности для HOTWIND PREMIUM / SYSTEM

	Широкая щелевая насадка, насаживаемая (a x b):	
	107.260	85 x 15 мм
	107.259	150 x 12 мм
	105.977	200 x 9 мм
	107.263	250 x 12 мм, с вкладышем
	107.262	300 x 4 мм
105.992	400 x 4 мм	
105.991	500 x 4 мм	
	Рефлекторная тоннельная насадка, насаживаемая (a x b):	
	107.342	50 x 400 мм
	106.174	65 x 400 мм
106.175	80 x 400 мм	
	Решётчатая рефлекторная насадка, насаживаемая (a x b):	
	106.143	45 x 75 мм
	107.329	70 x 75 мм
107.336	110 x 152 мм	
	141.723	Комплект для ручных аппаратов (рукоятка и защитная трубка)

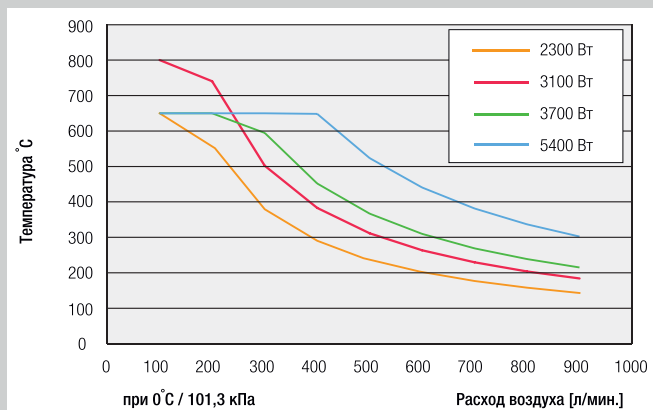



Аппарат LABOR S с MINOR в качестве внешнего источника подачи воздуха

Ручной аппарат

LABOR S (Лабор S)

Аппарат с отдельной подачей воздуха. Плавная регулировка температуры. Используется для сварки термопластичных материалов, бесконтактной пайки и распайки SMD-компонентов, микросхем и радиодеталей.

- установка температуры при помощи поворотного регулятора;
- самый маленький, лёгкий аппарат горячего воздуха;
- идеально подходит для сварки прутком и прихватки;
- подвод воздуха от вентиляторов MINOR или ROBUST;
- в комбинации с вентилятором MINOR идеально подходит для мобильного использования.

Технические характеристики

Напряжение	V~	230
Мощность	Вт	800
Температура	°C	20 – 600
Габариты (Д x Ø)	мм	180 x 54, рукоятка Ø 32
Вес	кг	0,15 (без воздушного шланга и кабеля)
Знак соответствия	CE	
Сертификат безопасности	S	
Тип сертификата	ССА	
Класс защиты II	□	

Артикульные №:

- 101.716 LABOR S с соединительным блоком 230 В / 800 Вт, с евроштекером, длина шланга 3 м
- 101.748 LABOR S с вентилятором MINOR 230 В / 900 Вт, со штекером, длина шланга 3 м

Прочие модели — по запросу.

Принадлежности для LABOR S

	107.144	Стандартная насадка Ø 5 мм
	106.992 106.993	Насадка быстрой сварки для профильного прутка, надевается на стандартную насадку Ø 5 мм: 5,7 мм, профиль А 7 мм, профиль В
	106.989 106.990 106.991	3 мм 4 мм 5 мм
	106.996	Насадка для прихватки, насаживается на стандартную насадку Ø 5 мм
	101.581	Нагревательный элемент, 230 В / 800 Вт

WELDING PEN R



WELDING PEN S



Поворотный адаптер для шланга на WELDING PEN облегчает работу



Сварка прутком с использованием компактного и легкого аппарата WELDING PEN R

Ручной аппарат

**WELDING PEN R / WELDING PEN S
(Велдинг Пэн R / Велдинг Пэн S)**

WELDING PEN — это оптимальный аппарат с отдельной подачей воздуха для различных сварочных работ. Компактная конструкция и поворотное соединение для шланга обеспечивают удобство в работе. Цифровая регулировка у аппарата WELDING PEN R гарантирует всегда корректную температуру сварки. Поворотный регулятор аппарата WELDING PEN S также позволяет получать сварные швы отличного качества.

- применяется с вентилятором ROBUST или со сжатым воздухом;
- дисплей для индикации значений заданной и реальной температуры (WELDING PEN R);
- удобство в работе благодаря поворотному воздушному шлангу;
- охлаждаемая трубка нагревательного элемента.

Технические характеристики

Напряжение	B~	230
Мощность	Bт	1000
Температура	°C	20 – 600
Габариты (Д х Ø)	мм	270 х 43, рукоятка Ø 32
Вес	кг	1,0 (с кабелем / воздушным шлангом 3 м и Y-образным соединением)
Знак соответствия	CE	
Сертификат безопасности	S	
Тип сертификата	ССА	
Класс защиты II	□	

Артикульные №:

- 114.380 WELDING PEN R, 230 В / 1000 Вт, для навинчиваемых насадок, с евроштекером
- 113.081 WELDING PEN S, 230 В / 1000 Вт, для навинчиваемых насадок, с евроштекером

Прочие модели — по запросу.

**Принадлежности
для WELDING PEN R / WELDING PEN S**

	105.622	Стандартная насадка Ø 5 мм, навинчиваемая
	106.988	Насадка для прихватки, навинчиваемая
	113.666	Насадка для быстрой сварки Ø 3 мм с клином, навинчиваемая
	113.399	Насадка для быстрой сварки Ø 4 мм с клином, навинчиваемая
	113.876	Насадка для быстрой сварки Ø 3 мм без клина, навинчиваемая
	113.874	Насадка для быстрой сварки Ø 4 мм без клина, навинчиваемая
	113.670	Насадка быстрой сварки 5,7 мм с клином, навинчиваемая
	113.877	Насадка быстрой сварки без клина, навинчиваемая: 5,7 мм, профиль А
	106.986 106.987	7 мм, профиль В Насадка быстрой сварки 7 х 5,5 мм, навинчиваемая
	126.552	Насадка для сварки Ø 4 мм, навинчиваемая, для фторопластов
	Угловой адаптер для навинчиваемых насадок, навинчиваемый:	
	127.726 127.727	30° 45°
	113.412	Нагревательный элемент для WELDING PEN R и WELDING PEN S, 230 В / 1000 Вт

DIODE PID



DIODE S



Удобная сварка прутком мощным и лёгким аппаратом DIODE PID

Ручной аппарат

DIODE PID / DIODE S (Диод PID / Диод S)

Diode — удобный высокомогущный ручной сварочный аппарат с отдельной подачей воздуха. Цифровая регулировка DIODE PID обеспечивает всегда корректную температуру сварки. Температура легко устанавливается и отображается на дисплее. Поворотный регулятор на аппарате DIODE S также гарантирует сварные швы высокого качества.

- применяется с вентилятором MINOR, ROBUST или со сжатым воздухом;
- электронная регулировка температуры и индикация на дисплее (DIODE PID);
- электронная защита нагревательного элемента;
- охлаждаемая защитная трубка;
- с вентилятором MINOR подходит для мобильного применения.

Технические характеристики

Напряжение	В~	230
Мощность	Вт	1600
Температура	°С	20 – 600
Мин. расход воздуха (20°С)	л/мин	40
Габариты (Д x Ш)	мм	265 x 57, рукоятка Ø 40
Вес (с кабелем 3 м)	кг	1,15 (с воздушным шлангом 3 м)
Знак соответствия		CE
Сертификат безопасности		Ⓢ
Тип сертификата		ССА
Класс защиты II		□

Артикульные №:

- 101.303 DIODE PID, для насаживаемых насадок, с евроштекером
- 101.281 DIODE S, для насаживаемых насадок, с евроштекером
- 101.304 DIODE PID, для навинчиваемых насадок, с евроштекером
- 101.282 DIODE S, для навинчиваемых насадок, с евроштекером

Прочие модели — по запросу.

Принадлежности для DIODE PID / DIODE S

С насаживаемой насадкой

	100.303	Стандартная насадка Ø 5 мм, усиленная, насаживаемая
	106.992 106.993	Насадка быстрой сварки для профильного прутка насаживается на стандартную насадку Ø 5 мм: 5,7 мм, профиль А 7 мм, профиль В
	106.989 106.990 106.991	3 мм 4 мм 5 мм
	106.996	Насадка для прихватки, насаживается на стандартную насадку Ø 5 мм
	143.833	Адаптер для навинчиваемых насадок
	107.348	Подставка
	100.296 100.689	Нагревательный элемент для DIODE PID, 230 В / 1550 Вт Нагревательный элемент для DIODE S, 230 В / 1550 Вт









Вентилятор MINOR для подачи воздуха вместе с DIODE PID



Принадлежности для DIODE PID / DIODE S

Для навинчиваемых насадок

	105.622	Стандартная насадка Ø 5 мм, навинчиваемая
	106.988	Насадка для прихватки, навинчиваемая
	113.666	Насадка для быстрой сварки Ø 3 мм с клином, навинчиваемая
	113.399	Насадка для быстрой сварки Ø 4 мм с клином, навинчиваемая
	113.876	Насадка для быстрой сварки Ø 3 мм без клина, навинчиваемая
	113.874	Насадка для быстрой сварки Ø 4 мм без клина, навинчиваемая
	113.670	Насадка быстрой сварки 5,7 мм с клином, навинчиваемая
	113.877	Насадка быстрой сварки 5,7 мм без клина, навинчиваемая, профиль А
	106.986	Насадка быстрой сварки 7 мм, навинчиваемая, профиль В
	106.987	Насадка быстрой сварки 7 x 5,5 мм, навинчиваемая
	126.552	Насадка для сварки Ø 4 мм, навинчивается, для фторопластов

Вентилятор

MINOR (Минор)

Компактный и лёгкий вентилятор MINOR, подаёт объём воздуха, достаточный для обеспечения качественной работы ручных аппаратов DIODE PID, DIODE S или LABOR S.

- лёгкий и компактный;
- мощный;
- мобильный вентилятор для сварочных аппаратов DIODE PID, DIODE S или LABOR S;
- подходит для использования в условиях стройплощадки.

Технические характеристики

Напряжение	В~	230
Мощность	Вт	100
Частота	Гц	50 / 60
Расход воздуха (20°C)	л/мин	400
Статическое давление	Па	4000 (40 мбар)
Уровень шума	дБ	67
Выходной патрубок (внешний размер)	мм	14,5
Габариты (Д x Ø)	мм	250 x 95, рукоятка Ø 64
Вес	кг	1,15 (с кабелем 3 м)
Знак соответствия	CE	
Сертификат безопасности	S	
Тип сертификата	ССА	
Класс защиты II	□	

Артикульный №:

108.747 MINOR, 230 В / 100 Вт, с евроштекером

Прочие модели — по заказу.



Вентилятор ROBUST подаёт воздух к WELDING PEN

Вентилятор

ROBUST (Робуст)

Применяется для решения различных задач при внешней температуре до 60 °С. ROBUST имеет высокую производительность для своих габаритов. Широкий выбор принадлежностей позволяет переоборудовать вентилятор для использования в различных целях.

- компактная конструкция, большая мощность;
- низкий уровень шума;
- для непрерывной эксплуатации;
- вентилятор для подачи воздуха к DIODE PID / DIODE S, одному WELDING PEN R / WELDING PEN S или к трём LABOR S.

Технические характеристики

Напряжение	В~	230
Мощность	Вт	250
Частота	Гц	50 / 60
Расход воздуха (20°C)	л/мин	1200 / 1300
Статическое давление	Па	8000 / 10 500 (80 / 105 мбар)
Внешняя температура	°С	<60
Уровень шума	дБ	62
Тип защиты (IEC 60529)		IP 54
Входной патрубок (внешний размер)	мм	Ø 38
Выходной патрубок (внешний размер)	мм	Ø 38
Габариты (Д x Ш x В)	мм	255 x 221 x 221
Вес	кг	8,0 (с кабелем 3 м)
Знак соответствия		CE
Класс защиты I		⊕

Артикульные №:

- 103.432 ROBUST, 1 x 230 В / 250 Вт, с конденсатором, кабель 3 м, с евроштекером
- 103.429 ROBUST, 3 x 380 – 440В / 250 Вт, без кабеля



Принадлежности для ROBUST

	107.354	Фильтрующая насадка, насаживается на входной патрубок
	107.281	Переходник (Ø 38 мм) с 3 выходами 14 мм
	113.859	Воздушный шланг, Ø 14 мм
	101.031	Хомут для воздушного шланга, Ø 14 мм

Высокопроизводительный блок подачи воздуха

AIRSTREAM ST (Эйрстрим ST)

AIRSTREAM ST служит для бесперебойной подачи чистого сухого воздуха для сварочных аппаратов и найдёт применение везде, где предъявляются высокие требования к чистоте воздуха. Блок работает очень тихо. Возможно одновременное параллельное подключение двух ручных аппаратов. Блок оснащён местом для хранения инструмента и подставкой для ручного аппарата горячего воздуха на крышке, имеет колёсики для удобства перевозки.

1		<p>Работа с двумя ручными аппаратами: оба соединения для подключения позволяют осуществлять параллельную работу или просто держать наготове второй аппарат для выполнения следующей рабочей операции.</p>
2		<p>Практичность: продуманная конструкция позволяет удобно расположить блок подачи воздуха на рабочем месте, колёсики облегчают перевозку. Практичная крышка подойдёт для хранения инструмента.</p>
3		<p>Обеспечение качества сварки: блок оснащён расходомером воздуха, позволяющим регулировать объём подаваемого воздуха. Наличие данной функции обеспечивает высокое качество сварки.</p>
4		<p>Система охлаждения: при включении на ручные аппараты всегда одновременно подаётся электропитание и воздух. Встроенная функция охлаждения, активирующаяся после выключения, предохраняет ручные аппараты горячего воздуха от перегрева.</p>

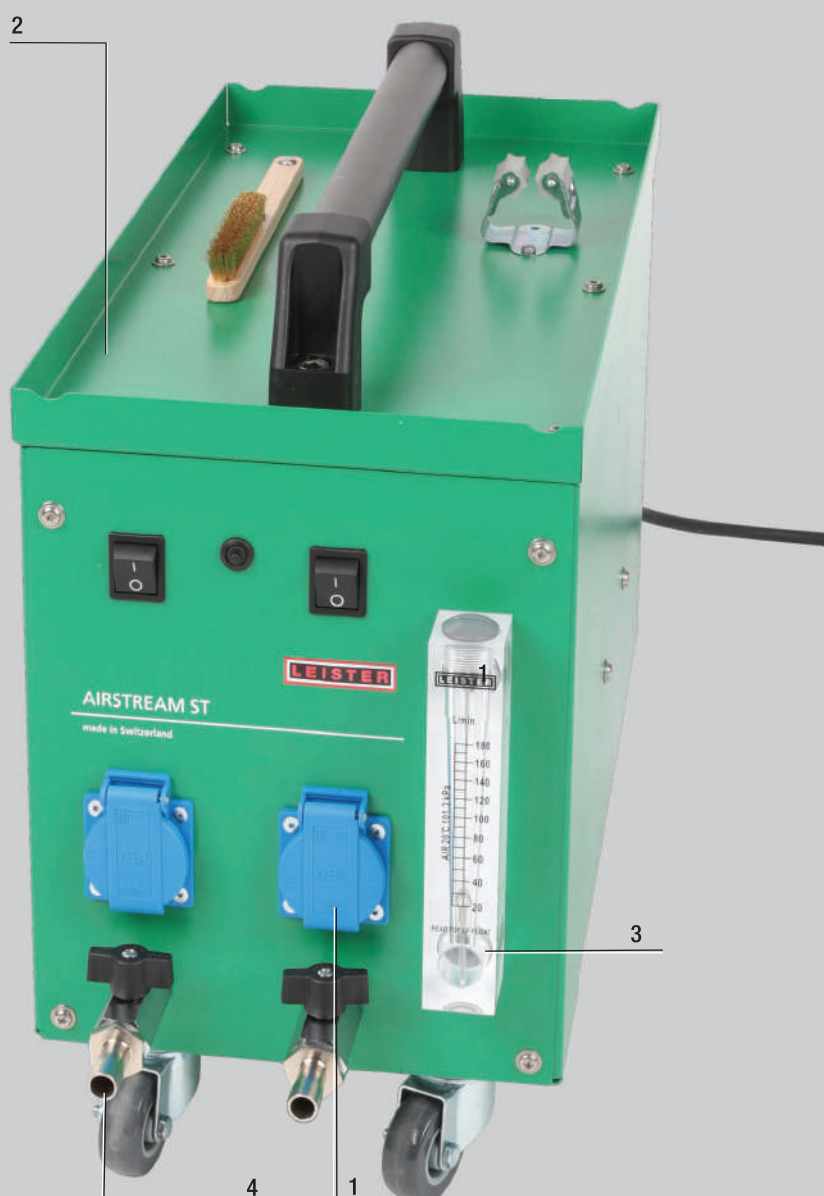



AIRSTREAM ST — тихий блок подачи воздуха

Высокопроизводительный блок подачи воздуха

AIRSTREAM ST

- индикатор расхода воздуха;
- возможность присоединения 2 ручных аппаратов горячего воздуха;
- работает с WELDING PEN, DIODE и LABOR;
- низкий уровень шума;
- режим охлаждения;
- низкое потребление электроэнергии;
- бесщёточная технология.

Принадлежности для AIRSTREAM ST



159.535 Набор роликов



159.481 Комплект шланговых соединений

Технические характеристики

Напряжение	В~	230
Мощность	Вт	215
Частота	Гц	50
Расход воздуха	л/мин	200 (всего)
Уровень шума	LpA (дБ)	< 48
Габариты (Д x Ш x В)	мм	600 (без сетевого кабеля) x 250 x 362 (высота с ручкой)
Вес	кг	24,0
Статическое давление	кПа	25 мбар
Знак соответствия		CE
Класс защиты II		⊕

Артикульный №:

158.822 AIRSTREAM ST, 230 В / 215 Вт, евроштекер

Комплект поставки: блок подачи воздуха (с кабелем 5 м), комплект шланговых соединений (2 шланга, 4 хомута).

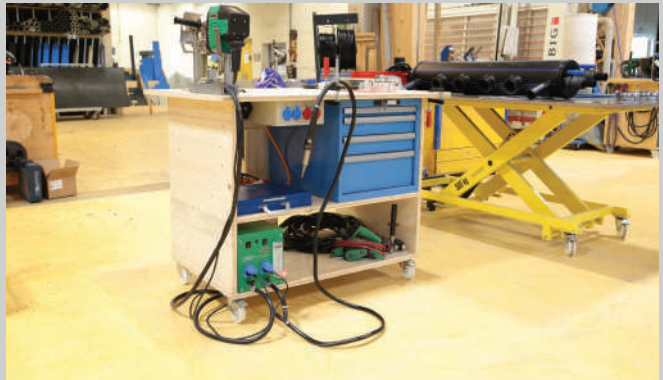

Простота параллельной работы



Точная и надёжная сварка с аппаратами AIRSTREAM ST и LABOR



Новый Groovy (Груви) идеально подходит для обработки швов и стыков напольных покрытий



Прикаточный ролик — незаменимая принадлежность при проведении работ в туннелях

Ручные аппараты

Общие принадлежности

Плоская и наклонная кровля

	140.160	Прикаточный ролик 40 мм, на шарикоподшипнике (силиконовый)
	140.161	Прикаточный ролик 28 мм, на шарикоподшипнике (силиконовый)
	106.974	Прикаточный ролик 80 мм (силиконовый)
	106.972	Прикаточный ролик из латуни на подшипниках
	106.976	Прикаточный ролик, 28 мм (ПТФЭ)
	138.314	Пробник для проверки шва
	111.346	Нож для подрезки кромки с 10 запасными лезвиями
	111.348	Запасные лезвия, 10 шт.
	151.188	Нож для подрезки, U-образный
	137.855	Нож Leister-Cutter с 4 запасными лезвиями
	116.586	Кейс для устройств TRIAC BT, TRIAC PID, TRIAC S, TRIAC AT, TRIAC ST, ELECTRON

Рекламные баннеры / полимерные ткани и плёнки

	106.974	Прикаточный ролик 80 мм (силиконовый)
	140.160	Прикаточный ролик 40 мм, на шарикоподшипнике (силиконовый)
	140.161	Прикаточный ролик 28 мм, на шарикоподшипнике (силиконовый)
	106.981	Профилированный прикаточный ролик для наварки таможенной ленты
	137.855	Нож Leister-Cutter с 4 запасными лезвиями
	116.586	Кейс для устройств TRIAC BT, TRIAC PID, TRIAC S, TRIAC AT, TRIAC ST, ELECTRON
	116.798	Латунная щётка



Ручные аппараты

Общие принадлежности

Напольные покрытия / внутренняя отделка

	106.970	Прикаточный ролик для прутка \varnothing 4 – 5 мм
	106.972	Прикаточный ролик из латуни на подшипниках
	106.974	Прикаточный ролик 80 мм (силиконовый)
	140.160	Прикаточный ролик 40 мм, на шарикоподшипнике (силиконовый)
	140.161	Прикаточный ролик 28 мм, на шарикоподшипнике (силиконовый)
	106.976	Прикаточный ролик, 28 мм (ПТФЭ)
	106.969	Месяцевидный нож
	122.541	Насадка для удаления выступающей части шнура, применяется с месяцевидным ножом (106.969)
	106.966	Резак для разделки шва перед сваркой
	106.968	Запасные лезвия для резака для расшивки шва
	151.188	Нож для подрезки, U-образный
	137.855	Нож Leister Cutter с 4 запасными лезвиями
	116.586	Кейс для устройств TRIAC S, TRIAC AT, TRIAC ST, ELECTRON

Напольные покрытия / внутренняя отделка

	150.809	Резак для разделки шва GROOVE
	150.815	Лезвие для резака GROOVE

Производство изделий из пластмасс

	107.348	Подставка для TRIAC S, TRIAC AT, TRIAC ST, ELECTRON
	137.855	Нож Leister Cutter с 4 запасными лезвиями
	116.586	Кейс для устройств TRIAC S, TRIAC AT, TRIAC ST, ELECTRON

Подземное и гидростроительство / обустройство полигонов

	140.160	Прикаточный ролик 40 мм, на шарикоподшипнике (силиконовый)
	140.161	Прикаточный ролик 28 мм, на шарикоподшипнике (силиконовый)
	106.976	Прикаточный ролик, 28 мм (ПТФЭ)
	137.855	Нож Leister Cutter с 4 запасными лезвиями
	151.188	Нож для подрезки, U-образный
	116.586	Кейс для устройств TRIAC S, TRIAC AT, TRIAC ST, ELECTRON



Сварочные прутки

Артикульный номер	
Сварочные прутки ПЭ	
104.283	Сварочный пруток ПЭНД, профиль А, чёрный
104.294	Сварочный пруток ПЭНД, профиль А, белый
104.284	Сварочный пруток ПЭНД, профиль В, чёрный
104.299	Сварочный пруток ПЭНД, профиль В, белый
106.650	Сварочный пруток ПЭНД, белый
104.300	Сварочный пруток ПЭВД, профиль А, чёрный
Сварочные прутки ПП	
104.287	Сварочный пруток ПП, профиль А, серо-бежевый
104.301	Сварочный пруток ПП, профиль А, чёрный
104.288	Сварочный пруток ПП, профиль В, серо-бежевый
126.356	Сварочный пруток ПП, натуральный
Сварочные прутки ПВХ	
104.296	Сварочный пруток ПВХ-Н (твёрдый), профиль А, прозрачный
104.278	Сварочный пруток ПВХ-Н (твёрдый), профиль А, серый
104.279	Сварочный пруток ПВХ-Н (твёрдый), профиль В, серый
104.302	Сварочный пруток ПВХ-П (мягкий), профиль А, прозрачный

Артикульный номер	
Сварочные прутки АБС	
104.295	Сварочный пруток АБС, профиль А, белый
107.027	Сварочный пруток АБС, белый
Различные сварочные прутки	
104.297	Сварочный пруток ПА, профиль А, чёрный
104.298	Сварочный пруток ПК, профиль А, прозрачный
104.313	Сварочный пруток ПК / АБС / АЛЬФА (Хонда), профиль А, чёрный
112.185	Сварочный пруток ПК / ПБТ (Хепоу), профиль А, чёрный
104.308	Сварочный пруток ПУ, профиль А, чёрный
106.654	Сварочный пруток Хепоу, серый
104.303	Сварочный пруток ПОМ, профиль А, натуральный

Размеры профилей, мм

Профиль А	Профиль В	Профиль С	Профиль D



Логистический центр Алди, 50000 м² мембраны ТПО, Швейцария



Музей науки Exploration Place, Уичито, США



Транспортная компания Schöni (Шёни), Швейцария

Плоская и наклонная кровля

Обзор сварочных автоматов	37
VARIMAT V2	38 / 39
UNIROOF AT / ST	40 / 41
UNIDRIVE 500	43
BITUMAT B2	44
EXAMO / прибор для испытаний	45







Простое управление устройством в сочетании с высокой производительностью сварки



BITUMAT B2 безупречно сваривает эластомерный битум

Обзор автоматов для сварки кровли

				
Материалы	Термопластическая кровельная мембрана			Битум модифицированный
Тип сварочного автомата	UNIDRIVE 500	UNIROOF AT/ST	VARIMAT V2 / S	BITUMAT B2
Основное назначение	Парапеты, тесные пространства, наклонная кровля	Парапеты, крыши жилых домов площадью до 500 м ²	Производственные площади более 500 м ²	Однослойная битумная мембрана
Конструкция кровли:				
Плоская кровля	✓✓✓	✓✓✓	✓✓✓	✓✓✓
Наклонная кровля	✓✓✓	✓✓	✓	✓
Протяжённые сварочные швы	✓	✓✓	✓✓✓	✓✓✓
Короткие сварочные швы	✓✓✓	✓✓✓	✓	✓
Толщина кровельной мембраны	до 1,8 мм	до 1,8 мм	до 2 мм / 1,8 мм	до 6 мм
Особенности	Двусторонняя сварка поворотным соплом	Сварка на парапетах и в труднодоступ. местах	Произв. сварки в два раза выше, чем у конкурентов	Беспламенная сварка
Расстояние до парапета в мм	45	100	110	200
Мощность генераторов	4 кВт	мин. 6 кВт, для резерва подключ. ручного устр-ва	мин. 10 кВт, для резерва подключ. ручного устр-ва	
Электроника				
Управление приводом и обогревом (система замкнутого контура)	UNIDRIVE 500	UNIROOF AT	VARIMAT V2	
Управление приводом и обогревом (разомкнутый контур)		UNIROOF ST	VARIMAT S	BITUMAT B2
Скорость м / мин.				
Привод	0,7 – 4,5	1 – 10	0,8 – 12	0,8 – 12
Скорость сварки (в зависимости от материала)	1 – 2,5	2 – 3	4 – 8 / 2 – 4	3 – 6
Рекомендуемые параметры начала сварки в зависимости от типа мембраны (испытано при комнатной температуре 20° C):	ПВХ мембрана: 2,0 м/мин., 480 – 520°С, объём воздуха 100% Мембрана ТПО / FPO: 2,0 м/мин, 420 – 470°С, объём воздуха 100%	UNIROOF AT ПВХ: 2,0 м/мин, 520°С, объём воздуха 100% ТПО: 2,5 м/мин, 450°С, 100% UNIROOF ST ПВХ: 1,8 м/мин, 520°С, 100% ТПО: 2,0 м/мин, 450°С, 100%	VARIMAT V 2 ПВХ: 4,0 м/мин, 550°С, объём воздуха 85% ТПО: 5,0 м/мин., 500°С, объём воздуха 100% VARIMAT S: ПВХ: уровень температуры 8,5 – 9 (550° C) ТПО: поскольку ведомого ролика нет, можно использовать только в ограниченном объёме	Насадки до 100 мм Модифицированный битум: 5,0 м/мин, 650 °С, объём воздуха 100%
Вес, кг	4,5	17,5	35 / 28	40
Мотор вентилятора	Бесщёточный мотор	Бесщёточный мотор	Бесщёточный / Щёточный	Щёточный мотор
Страница каталога	 43	40 / 41	38 / 39	44

✓✓✓ = отлично подходит, ✓✓ = подходит, ✓ = подходит ограниченно



Удобный транспортировочный ящик для VARIMAT V2 (входит в комплектацию)



Благодаря узкой конструкции возможна сварка на расстоянии до 110 мм до стены



Новый VARIMAT V2 в работе

Сварочный автомат горячего воздуха

VARIMAT V2 (Варимат V2)

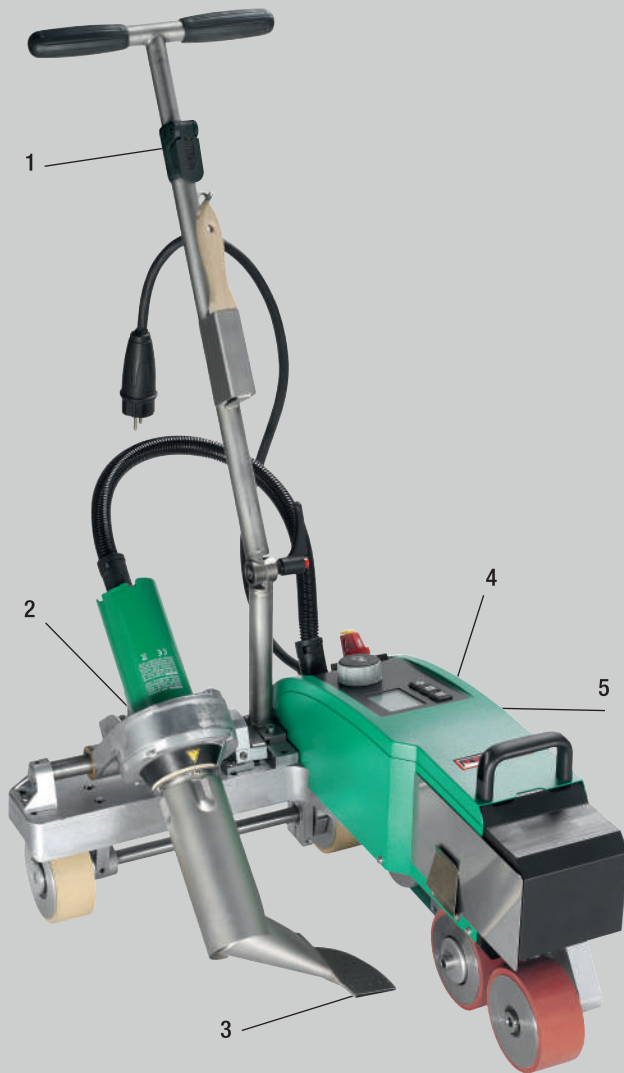

1		Эргономичный: рукоятка легко регулируется по высоте и наклону.
2		Не требует технического обслуживания: мощная система подачи воздуха с бесщёточным двигателем.
3		High-Tech: новая концепция насадки с запатентованным дизайном для надёжной сварки.
4		Высокая скорость: новая концепция редуктора обеспечивает скорость привода до 12 м/мин.
5		Дружественный интерфейс: наглядный дисплей с системой «e-Drive» и сохраняемыми параметрами сварки.
		Большая экономия: низкие затраты благодаря более высокой скорости (примерные расчёты — 20 000 м ² / 5 м/мин).

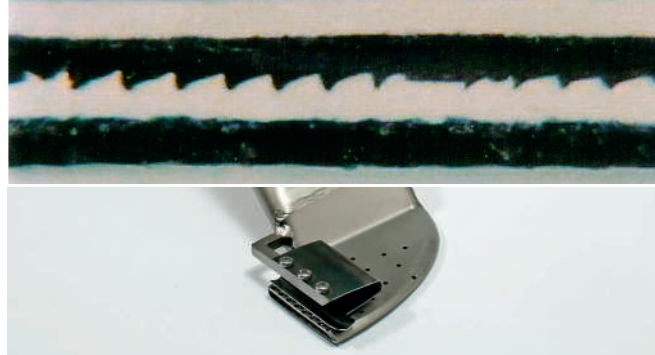

При сварке плёнок ТПО благодаря запатентованной насадке с прихватом осуществляется предварительная зачистка плёнки (принадлежность)

Сварочный автомат горячего воздуха

VARIMAT V2

Мощный автомат для сварки внахлёт горячим воздухом полимерных и полимерно-битумных кровельных покрытий. Цифровое управление, возможность использования дополнительных грузов, два плавающих прикаточных ролика, тахогенератор для стабилизации скорости сварки.

- максимальная скорость 12 м/мин. (в зависимости от материала);
- отличная эргономика;
- система подачи воздуха, не требующая технического обслуживания, способствует уменьшению расходов на сервисное обслуживание;
- дружелюбный интерфейс — дисплей с системой «e-Drive», для заданных и сохранённых сварочных параметров;
- постоянные температура и скорость сварки, не зависящие от колебаний напряжения в сети и внешней температуры.

Технические характеристики

Напряжение	В~	230	400
Мощность	Вт	4600	5700
Температура	°С	20 – 620, плавная регулировка	
Скорость сварки	м/мин	0,7 – 12, плавная регулировка	
Давление на шов	Н	210, возможность догрузки	
Расход воздуха	%	50 – 100, плавная регулировка	
Ширина сварного шва	мм	40	
Габариты (Д x Ш x В)	мм	640 x 430 x 330	
Вес	кг	35	
Знак соответствия		CE	
Сертификат безопасности		S	
Тип сертификата		ССА	
Класс защиты I		⊕	

Артикульные №.:

138.108 VARIMAT V2, 230 В, 4600 Вт, евроштекер
137.821 VARIMAT V2, 400 В, 5700 Вт, штекер CEE 16A

Прочие модели — по запросу.

Принадлежности для VARIMAT V2

	113.600	Насадка с прихватом 40 мм
	107.067	Промежуточный груз для большего давления
	107.612 107.613	Нагревательный элемент: 230 В, 4400 Вт 400 В, 5500 Вт
	139.048	Транспортировочный ящик* 720 x 470 x 450 мм, из многослойной фанеры, зелёный
	132.429	Две сварочные пластины для удобства начала сварки*
	138.817	Стальная щётка для чистки насадки*
	110.714	Комплект для проведения технического обслуживания: отвёртка размер 5, ключ размер 2 и 8, ключ SW 17
	151.530	Комплект для сварки гидрошпонки

* Входит в комплект поставки.

Плоская и наклонная кровля

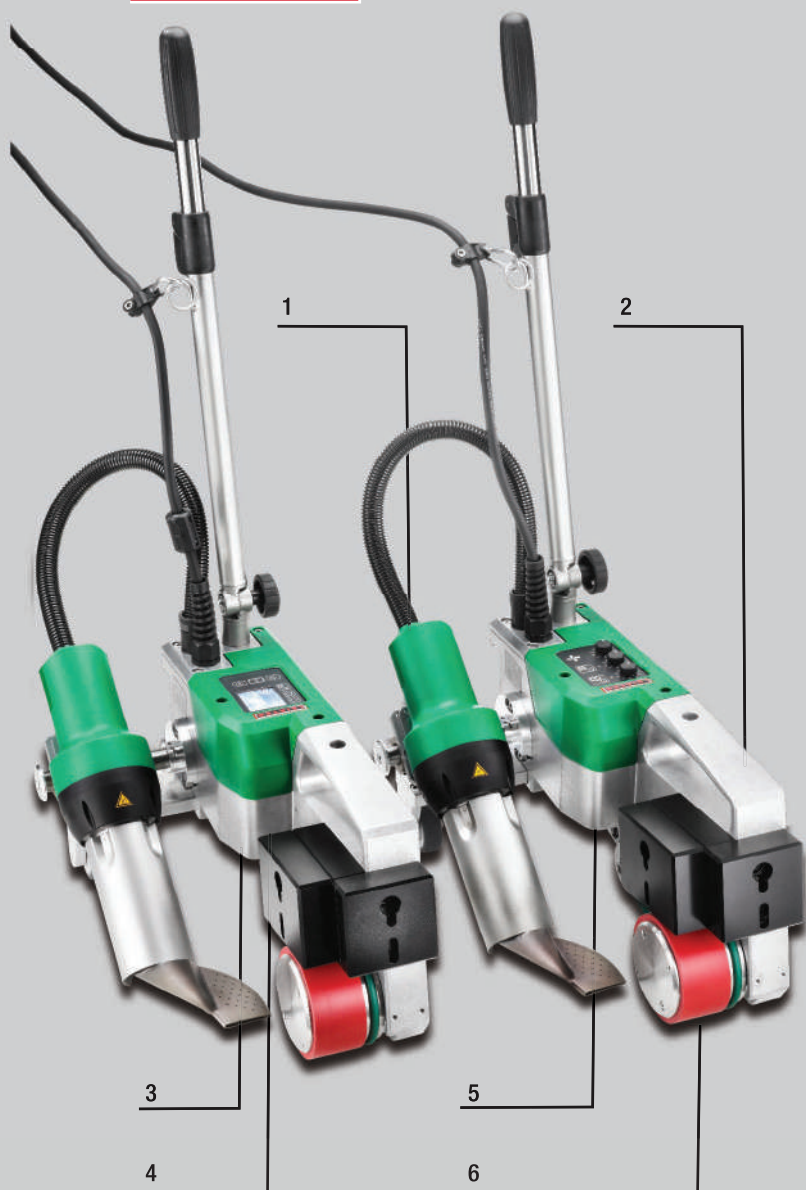

Сварочный автомат горячего воздуха

UNIROOF AT / ST (Унируф АТ / СТ)

Новый автомат — отличное решение для монтажа термопластичной гидроизоляции на плоских и скатных (с уклоном до 30°) кровлях. При уменьшенной ширине корпуса и подвижной опорной системе нет необходимости переоборудования машины при работе в ограниченных пространствах, что экономит рабочее время. Может производить сварку кровельного покрытия даже на парапете шириной 100 мм, примыканиях и в других труднодоступных зонах кровли.

1		<p>Не требует переоборудования: благодаря подвижной опорной системе, суперузкая машина справляется со сваркой близко к краю (до 100 мм), на парапетах и в любых труднодоступных местах.</p>
2		<p>Продуманное с точки зрения эргономики управление: благодаря направляющей штанге и рукоятке для переноски автомат можно перевозить и переносить.</p>
3		<p>UNIROOF AT: технология обратной связи поддерживает сварочные параметры на постоянном уровне, чем обеспечивается герметичность шва и надёжность технологического процесса.</p>
4		<p>UNIROOF AT: практичная панель управления индикация сварочных параметров для контроля заданных и реальных значений во время работы, а также напряжения. Программирование сварочных параметров для типовых кровельных мембран экономит время до 12 м/мин.</p>
5		<p>UNIROOF ST: технология обратной связи для привода и ручное управление для контроля температуры и системы подачи воздуха. Простая регулировка при помощи потенциометра.</p>
6		<p>Прямой привод с бесщёточным двигателем, встроенный в прижимной ролик: решает проблему износа цепи, обеспечивает большее прижимное усилие и более высокую скорость сварки.</p>



Автоматическая сварочная машина UNIROOF без проблем сваривает все труднодоступные места на кровле

Сварочный автомат горячего воздуха

UNIROOF AT / ST

- не требуется переоборудование: благодаря подвижной опорной системе, новый UNIROOF AT справляется со сваркой близко к краю, около и на парапетах;
- безупречное швейцарское качество;
- прямой привод, встроенный в прижимной ролик, обеспечивает улучшенную производительность и удобство технического обслуживания;
- конструкция автомата проверена в работе на строительных объектах и обеспечивает эргономичное управление, а также удобное перемещение аппарата;
- производительность сварки автоматами UNIROOF увеличилась на 66% (AT) и 38% (ST) по сравнению с другими аппаратами аналогичного класса.

Технические характеристики

	UNIROOF AT	UNIROOF ST
Напряжение	В~	220 – 240
Мощность	Вт	3450
Частота	Гц	50 / 60
Температура воздуха	°С	100 – 620, плавная регулировка
Расход воздуха	%	45 – 100
Привод	м/мин	1,0 – 10,0, плавная регулировка
Материал	ПП, ПВХ, ТПО, ЭХБ, ЭПДМ, ЭВА, ФПО, ПО, ПИБ, (прочие материалы – по запросу)	
Система подачи воздуха	двигатель не требует технического обслуживания	щёточный мотор
Габариты (Д × Ш × В)	мм	475 x 244 x 260
Вес	кг	17,5 (включая 3 запасных груза)
Управление	цифровое через дисплей	плавная регулировка температуры и скорости
Контроль температуры	система с обратной связью	ручное управление температурой
Знак соответствия		CE
Класс защиты I		⊕

Артикульные №:

153.598 Сварочный автомат горячего воздуха UNIROOF AT, 230 В, 3450 Вт, 40 мм, с евроштекером

153.600 Сварочный автомат горячего воздуха UNIROOF ST, 230 В, 3450 Вт, 40 мм, с евроштекером

Принадлежности для UNIROOF AT / ST

	155.325	Насадка с прихватом 40 мм
	152.742	Дополнительный груз, передний*
	152.741	Дополнительный груз, боковой*
	154.462	Устройство для калибровки насадки
	132.429	Две сварочных пластины для удобства начала сварки*
	138.817	Стальная щётка для чистки насадки*
	154.522	Подвижная опорная система, 300 мм
	152.706	НОВИНКА! Подвижная опорная система 220 мм для сварки по кругу для UNIROOF AT / ST
	156.446	Комплект для сварки битумных кровельных покрытий для UNIROOF AT / ST, шов 80 мм
	155.414	Комплект для наварки кровельного профиля
	155.473	Нагревательный элемент 230 В / 3300 Вт
	155.577	Фиксирующая пластина для дополнительных грузов
	137.843	Верхняя часть (Т-образная рукоятка) направляющей штанги
	154.827	Кейс*

* Входит в комплект поставки.





Сбоку или сверху парапета, для сварки мансардных окон, соединений или небольших террас — UNIDRIVE 500 впечатляет даже в условиях ограниченного пространства

Сварочный полуавтомат горячего воздуха

UNIDRIVE 500 (Унидрайв 500)





- **безопасно:** постоянные параметры и гарантия качества — даже при пониженном напряжении;
- **быстро:** в три раза быстрее ручной сварки;
- **индивидуально:** двойной привод для быстрой смены направления;
- **практично:** компактный и лёгкий сварочный автомат: 4,5 кг, высота 30 см;
- **экономично:** бесщёточные двигатели, не требующие обслуживания.

Технические характеристики		UNIDRIVE 500
Напряжение	В~	230
Мощность	Вт	2200
Температура	°С	100 – 560
Расход воздуха (20°С)	л/мин.	45 – 100
Привод	м/мин.	0,7 – 4,5
Уровень шума	L _{pA} (дБ)	70 (K = 3 дБ)
Габариты Д × В × Ш	мм	297 × 173 × 275
Вес	кг	4,5
Знак соответствия		CE
Класс защиты I		⊕

Артикульный №:
163.144 UNIDRIVE 500, 40 мм, 220 – 240 В / 2400 Вт,
евроштекер, силиконовые ролики

Комплект поставки: UNIDRIVE 500, кейс, шестигранный ключ,
краткое руководство.

Принадлежности для UNIDRIVE 500

	Сопло для сварки внахлёт 164.586 15 мм 164.576 30 мм 164.403 40 мм
	163.930 Ролик прижимной стальной 15 мм
	163.357 Ролик прижимной стальной 40 мм
	162.551 Силиконовое опорное колесо
	161.156 Резиновый ролик 40 мм
	159.911 Колесо для резинового ролика 40 мм
	151.847 Латунная щётка
	164.605 Чехол для UNIDRIVE 500 156.531 Ремень для переноски чехолов Leister
	145.582 Нагревательный элемент 230 В / 2200 Вт

Плоская и наклонная кровля

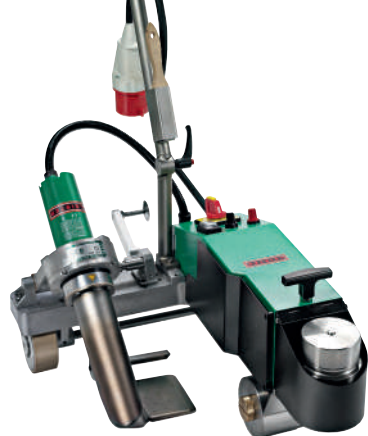

Простое управление и чистая сварка при использовании BITUMAT B2



Однозначно лучший результат по сравнению со сваркой открытым пламенем

Сварочный автомат горячего воздуха

BITUMAT B2 (Битумат В2)

Сварка битумно-полимерных кровельных покрытий (SBS, APP) автоматом горячего воздуха BITUMAT B2 намного безопаснее и надёжнее, чем сварка открытым пламенем. Прочность сварного шва при использовании горячего воздуха намного лучше. Также при сварке горячим воздухом необходим всего лишь один рабочий проход, что обеспечивает более высокую рентабельность.

- сварка без использования открытого пламени битумно-полимерных кровельных покрытий;
- постоянное качество сварки;
- простое управление путём регулировки расхода воздуха;
- высокая рабочая скорость;
- требуется всего 1 оператор (сварка открытым пламенем осуществляется 2 операторами).

Технические характеристики

Напряжение	В~	230	400
Мощность	Вт	6700	6700
Температура	°С	20 – 650	
Скорость	м/мин	0,8 – 12,0	
Расход воздуха	%	85 – 100	
Ширина сварного шва	мм	75 / 100	
Габариты (Д x Ш x В)	мм	690 x 490 x 330	
Вес	кг	40 (с кабелем)	
Знак соответствия		CE	
Сертификат безопасности		Ⓢ	
Тип сертификата		ССА	
Класс защиты I		Ⓢ	

Артикульные №:

140.438 BITUMAT B2 400 В / 6700 Вт, 75 мм, 16А штекер CEE
 140.437 BITUMAT B2 400 В / 6700 Вт, 100 мм, 16А штекер CEE

Прочие версии — по запросу.

Принадлежности для BITUMAT B2

	138.048	Насадка для сварки битумной кровли 75 мм
	138.047	Насадка для сварки битумной кровли 100 мм
	137.895	Прикаточный ролик с выступом 100 мм
	137.896	Прикаточный ролик с выступом 75 мм
	140.476	Подъёмное устройство
	140.489	Прочный транспортировочный ящик 750 x 555 x 450 мм, из многослойной фанеры, (входит в комплект поставки)
	126.594	Нагревательный элемент 400 В, 6500 Вт

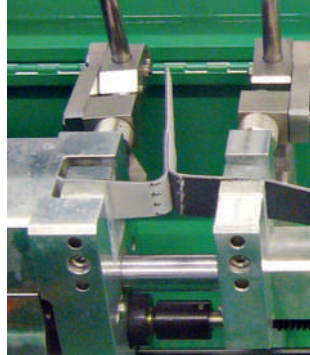

Испытание сварного шва при помощи EXAMO USB



Флэш-память USB у прибора EXAMO для контроля оценки результата сварки

Прибор для испытаний

EXAMO USB

Герметичен ли шов, соответствует ли он нормативам по отслаиванию, сдвигу и растяжению? Ответы на эти вопросы непосредственно на объекте даст EXAMO — быстро, надёжно и просто.

- мобильный, специально разработан для использования в полевых условиях;
- удобный, лёгкий и прочный;
- цифровой дисплей для отображения величин деформации, максимального усилия нагрузки, усилия разрушения, скорости нагружения и абсолютного удлинения;
- по желанию — исполнение с записью данных на флэш-память.

Технические характеристики

Тип		300F	600F
Напряжение	В~	230	230
Мощность	Вт	200	200
Усилие	Н	4000	4000
Расстояние между зажимами	мм	5 – 300	5 – 600
Путь	мм	300	600
Скорость нагружения	мм/мин	10 – 300	10 – 300
Толщина образца	мм	макс. 7	макс. 7
Ширина образца	мм	макс. 40 (60 — опция)	макс. 40 (60 — опция)
Габариты (Д x Ш x В)	мм	750 x 270 x 190 (кейс)	1050 x 270 x 190 (кейс)
Вес кг	14	17,5	
Знак соответствия		CE	CE
Сертификат безопасности		S	S
Класс защиты I		⊕	⊕

Артикульные №:

- 139.059 Examo 300F USB, 230 В / 200 Вт, включая флэш-память USB, с евроштекером
- 139.060 Examo 600F USB, 230 В / 200 Вт, включая флэш-память USB, с евроштекером

Дополнительные принадлежности для кровельных покрытий

	140.160	Прикаточный ролик 40 мм, на шарикоподшипниках (силиконовый)
	140.161	Прикаточный ролик 28 мм (силиконовый)
	106.976	Прикаточный ролик 28 мм (ПТФЭ)
	106.972	Прикаточный ролик из латуни на подшипниках
	106.974	Прикаточный ролик из 80 мм (силиконовый)
	138.314	Пробник для проверки шва
	111.346	Кромкорез с 10 запасными лезвиями
	111.348	Комплект запасных лезвий из 10 шт
	137.855	Нож Leister-Cutter с 4 запасными лезвиями
	151.188	Нож для подрезки, U-образный
	116.586	Кейс для устройств TRIAC ST, TRIAC AT, TRIAC S, ELECTRON ST

Плоская и наклонная кровля



Автомобильные тенты



Солнцезащитные тенты



Защита от паводков

Рекламные баннеры/ полимерные ткани и плёнки

Обзор сварочных машин и автоматов	47 / 48
HEMTEK ST	49 / 50
HEMTEK K-ST	51 / 52
SEAMTEK 900 AT	53 / 54
SEAMTEKW-900 AT	55 / 56
VARIANT T1	57 / 58
UNIPLAN 300 / UNIPLAN 500	59 / 60



Рекламные баннеры





Стационарные сварочные машины в сравнении

				
Тип аппарата	HEMTEK ST	HEMTEK K-ST	SEAMTEK 900 AT	SEAMTEK W-900 AT
Макс. напряжение, В~	230	230	230	230
Макс. мощность, Вт	2350 / 3450	2350	4500	3000
Температура, °С	100 – 650	100 – 650	120 – 700	120 – 700
Скорость м / мин.	0,8 – 12	0,8 – 12	0,1 – 30	0,1 – 30
Ширина сварного шва, мм	20 / 30 / 40	8	8 – 64	13 – 64
Размеры (Д × Ш × В), мм	433 × 350 × 600	433 × 350 × 600	1500 × 702 × 1500	1700 × 702 × 1500
Вес, кг	27,0	27,0	238,0	238,0
Возможности сварки:				
Шов внахлест	✓		✓	✓
Шов подворот	✓		✓	✓
Кедер		✓	✓	✓
Сварка через термоленту			✓	✓
Герметизация швов			✓	✓
Сварка рукава	✓		✓	✓
Шов с наваркой ленты	✓		✓	✓
Технология сварки:				
Горячим воздухом	✓	✓	✓	
Термоклином				✓
Особенности:				
Регулировка температуры	✓	✓	✓	✓
Регулировка привода	✓	✓	✓	✓
Плавная регулировка температуры и привода	✓	✓	✓	✓
Цифровой дисплей			✓	✓
Страница каталога	 49 / 50	51 / 52	53 / 54	55 / 56



Шатры, палатки

Сварочные автоматы в сравнении

			
Тип аппарата	VARIANT T1	UNIPLAN 300	UNIPLAN 500
Макс. напряжение, В~	230 / 400	230	230
Макс. мощность, Вт	3680 / 5700	3450	3450
Температура, °C	100 – 620	100 – 620	100 – 620
Скорость м / мин.	1,5 – 18	1 – 16	1 – 16
Ширина сварного шва, мм	20 / 40	20 / 30 / 40	20 / 30 / 40
Размеры (Д × Ш × В), мм	500 × 400 × 195	500 × 310 × 300	500 × 310 × 300
Вес, кг	22,5	15,0	16,0
Знак соответствия	CE	CE	CE
Тип сертификации	ССА	ССА	ССА
Класс защиты	⊕	⊕	⊕
Возможности сварки:			
Шов внахлест	✓	✓	✓
Шов подворот	✓	✓	✓
Кедер	✓	✓	✓
Сварка через термоленту			
Герметизация швов			
Сварка рукава	✓	✓	✓
Технология сварки:			
Горячим воздухом	✓	✓	✓
Термоклином			
Особенности:			
Регулировка температуры	✓	✓	✓
Регулировка привода	✓	✓	✓
Плавная регулировка температуры и привода	✓	✓	✓
Цифровой дисплей	✓	✓	✓
Страница каталога	 57 / 58	59 / 60	59 / 60

Сварочная машина горячего воздуха

HEMTEK ST (Хемтек ST)

HEMTEK ST позволяет легко и быстро сваривать средние и малые формы изделий из ПВХ, ПЭ, ПП и т.д. по всей длине конструкции. Аппарат спроектирован для широкого спектра применения и удобен в эксплуатации. Сварку можно начинать сразу после установки машины. Больше нет необходимости в дополнительных операциях с помощью ручных аппаратов горячего воздуха.

1		Направляющая для сварки подворотов: с одной направляющей возможны 4 вида швов: внахлест, сварка подворотов (20, 30, 40 мм), карманы до 100 мм, вваривание прутка и веревки.
2		Крепление к столу: быстрый зажим струбцинами позволяет моментально закрепить машину к почти любому рабочему столу.
3		Панель управления: интуитивно понятная панель управления обеспечивает бесперебойную сварку. Температура, скорость и поток воздуха легко настраиваются. На встроенном режиме охлаждения происходит плавное охлаждение машины.
4		Ножная педаль: обе руки остаются свободными благодаря комфортному управлению с помощью ножной педали.
5		Прижимной ролик: простая и плавная регулировка давления. Ролик имеет большое прижимающее усилие, интеллектуальную эксцентрическую систему. Используются насадки и ролики различной ширины для выполнения специфических задач по сварке.

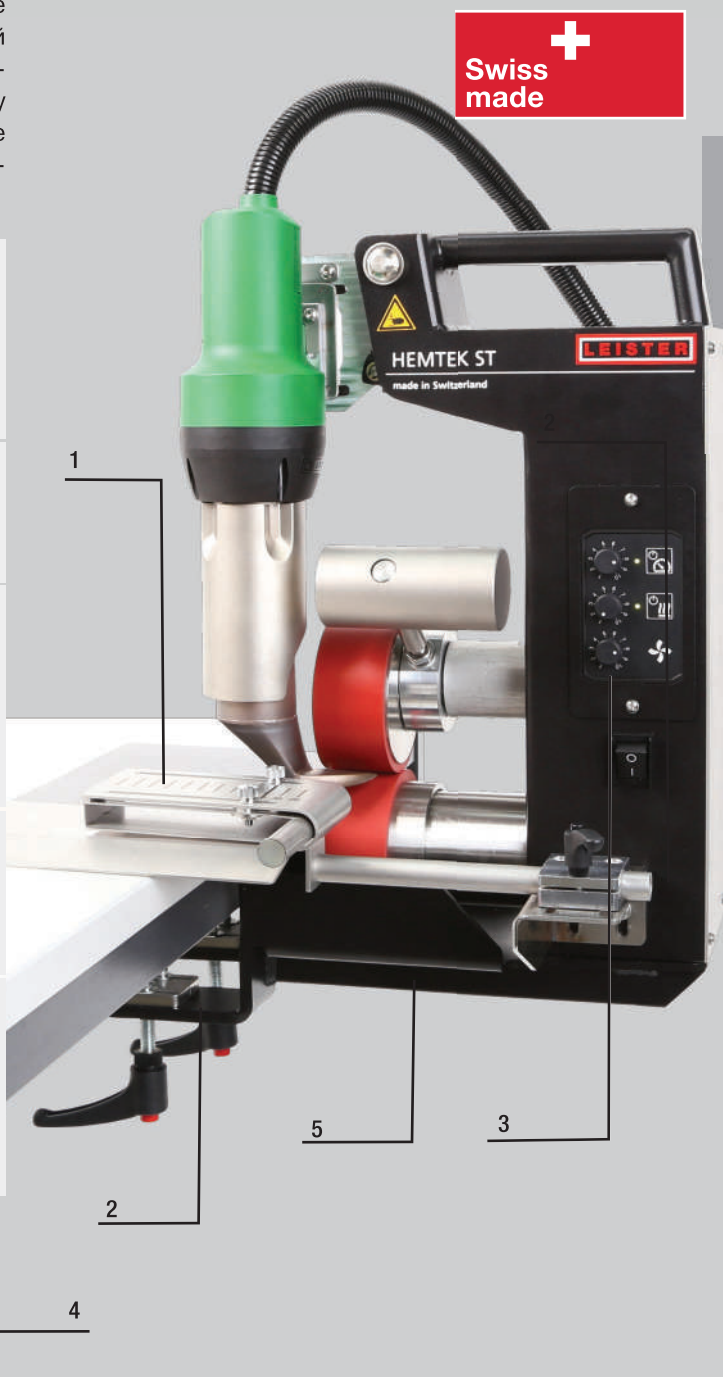

Рекламные баннеры /
промышленные ткани



HEMTEK ST можно использовать на любом рабочем столе и работать сидя или стоя. Эргономичная машина обеспечивает высокую производительность сварки

Сварочная машина горячего воздуха

HEMTEK ST

- скорость сварки до 12 м в минуту;
- мощный поток воздуха;
- настройка направляющей для сварки подворотов без использования инструментов;
- направляющая для сварки подворота 20/30/40 мм, кармана и вваривания верёвки (прутка) идёт в комплекте. Направляющие для сварки внахлёт и наварки ленты (дополнительно);
- руки свободны для контроля материала благодаря ножной педали;
- без подваривания ручными аппаратами горячего воздуха;
- все сварочные параметры настраиваемые;
- режим охлаждения;
- крепление к любому столу: удобная регулировка, быстрый захват струбцинами.

Технические характеристики	HEMTEK ST		
	20 мм	30 мм	40 мм
Напряжение, В~		230	
Мощность, Вт	2350	3450	3450
Частота, Гц		50 / 60	
Температура воздуха, °С		100 – 650	
Расход воздуха, %		1 – 100	
Привод, м/мин		0,8 – 12,0	
Ширина сварочной насадки, мм	20	30	40
Уровень шума, дБ		70	
Габариты (Д × Ш × В), мм		433 x 350 x 600	
Вес, кг	27,0 (включая крепление к столу)		
Знак соответствия	CE	CE	CE
Класс защиты I	⊕	⊕	⊕
Артикульные №:			
157.862	HEMTEK ST, 230 В / 2350 Вт, 20 мм, с евроштекером		
157.861	HEMTEK ST, 230 В / 3450 Вт, 30 мм, с евроштекером		
157.860	HEMTEK ST, 230 В / 3450 Вт, 40 мм, с евроштекером		
Комплект поставки:	аппарат горячего воздуха, система крепления к столу, направляющая для сварки подворотов, скребок, силиконовая заглушка, инструкция по эксплуатации.		

Принадлежности для HEMTEK ST

		Прижимной ролик, верхний:	
	157.048	20 мм	
	157.047	30 мм	
		Прижимной ролик, нижний:	
	157.070	20 мм	
	157.071	30 мм	
		Насадка:	
	157.707	20 мм	
	157.706	30 мм	
	157.098	Приспособление для настройки сварочной насадки	
		155.800	Направляющая для сварки внахлёт и подворотов
			149.675
155.473			
	157.540	Силиконовая заглушка	
	116.798	Латунная щётка	

HEMTEK K-ST: производство кедера стало проще

В соответствии с вашими индивидуальными потребностями вы можете эффективно производить кедер различного размера и длины с помощью HEMTEK K-ST. Простая в использовании плавно регулируемая направляющая позволяет легко изготавливать кедер диаметром от 3 до 13 мм. Удобная ножная педаль управления освобождает обе руки оператора, и он может полностью сосредоточиться на процессе сварки.

Сварочная машина горячего воздуха

HEMTEK K-ST (Хемтек K-ST)

- | | | |
|---|---|---|
| 1 |  | Уникальная направляющая система: удобная и простая подача шнура Ø до 13 мм для достижения оптимальных результатов. |
| 2 |  | Панель управления: интуитивно понятный блок управления обеспечивает быстрый и плавный подбор сварочных параметров. Температура и скорость легко регулируются. Встроенный режим охлаждения позволяет машине мягко остыть. |
| 3 |  | Настольный зажим: быстроразъёмный зажим позволяет быстро и легко прикрепить машину к любому рабочему столу. |
| 4 |  | Ножная педаль: HEMTEK K-ST удобно управляется ножной педалью — обе руки оператора остаются свободными для контроля материала. |



Рекламные баннеры /
промышленные ткани



Сидя или стоя — вы можете управлять HEMTEK K-ST за рабочим столом любой высоты

Сварочная машина горячего воздуха

HEMTEK K-ST

- производство кедера стало проще;
- бесступенчатая регулировка ширины лепестков;
- диаметр шнура 3-13 мм;
- скорость сварки до 12 м / мин;
- быстрая и простая сборка аппарата;
- благодаря ножной педали вы можете использовать обе руки, чтобы контролировать материал и шнур. Это гарантирует высокое качество сварки.

Технические характеристики		220 – 240 В
Напряжение	В~	230
Частота	Гц	50/60
Мощность	Вт	2350
Температура, плавная регулировка	°С	100 – 650
Скорость сварки, плавная регулировка	м/мин	0,8 – 12
Ширина сварного шва	мм	8
Уровень шума	L _{ра} (дБ)	70 (K = 3 дБ)
Габаритные размеры (Д × Ш × В)	мм	433 × 350 × 600
Вес	кг	27 (включая вложение таблицы)
Знак соответствия		CE
Класс защиты I		
Комплект поставки: Аппарат для сварки горячим воздухом, настольный монтажный кронштейн, направляющая для производства кедера, краткие инструкции.		
Артикульные №: 162.499 HEMTEK K-ST, 230 В / 2350 Вт, евроштекер 162.605 HEMTEK K-ST, 120 В / 1800 Вт, штекер США		

Принадлежности для HEMTEK K-ST

	163.796 Комплект модификации K-ST
	161.202 Нижний прижимной ролик 40 мм
	161.259 Насадка 8 мм
	163.798 Приспособление для регулировки насадки
	160.749 Направляющая для изготовления кедера
	149.675 Нагревательный элемент 230В/2200 Вт
	116.798 Латунная щётка

Комплекты для кедера для преобразования HEMTEK ST в HEMTEK K-ST

	Требуется для переоборудования в HEMTEK K-ST (производство кедера)		
HEMTEK ST	Комплект модификации K-ST 163.796	Нижний прижимной ролик 40 мм, 161.202	Нагревательный элемент 230 В / 2200 Вт 149.675
157.862 20 мм, евроштекер	•	•	
157.861 30 мм, евроштекер	•	•	•
157.860 40 мм, евроштекер	•	—	•

Сварочная машина

SEAMTEK 900 AT (Симтек 900 AT)

Интеллектуальный дизайн SEAMTEK 900 AT делает возможным практически любые виды сварки. Усовершенствованная модульная конструкция позволяет оперативно изменять конфигурацию системы под задачи пользователей. С насадкой шириной от 8 до 64 мм, SEAMTEK 900 AT делает более 15 видов различных швов: внахлест, подвороты, карманы, изготавливает рукава, приваривает ленту и т.д. Благодаря различным направляющим высококачественные швы получаются практически без контроля оператора. Все операции выполняются интуитивно при помощи сенсорной панели, что позволяет легко настраивать контролируемые параметры.



1		<p>Интуитивно понятная:</p> <ul style="list-style-type: none"> полная регулировка всех параметров при помощи сенсорной панели.
2		<p>Удобные приложения:</p> <ul style="list-style-type: none"> быстрая замена роликов и направляющих.
3		<p>Базовая версия:</p> <ul style="list-style-type: none"> сварка внахлест; сварка подворотов, вваривание прутка, верёвки; сварка 3D-форм, надувных изделий; наварка ленты.
4		<p>«Быстрая» консоль:</p> <ul style="list-style-type: none"> непрерывная сварка труб и рукавов; сварка внахлест.
5		<p>«Боковая» консоль:</p> <ul style="list-style-type: none"> круговая сварка; наварка ленты; приварка дна.
6		<p>Система подачи ленты (TDS):</p> <ul style="list-style-type: none"> наварка ленты усиления; сварка встык; наварка армирующей ленты; сварка через термоклеевую ленту.

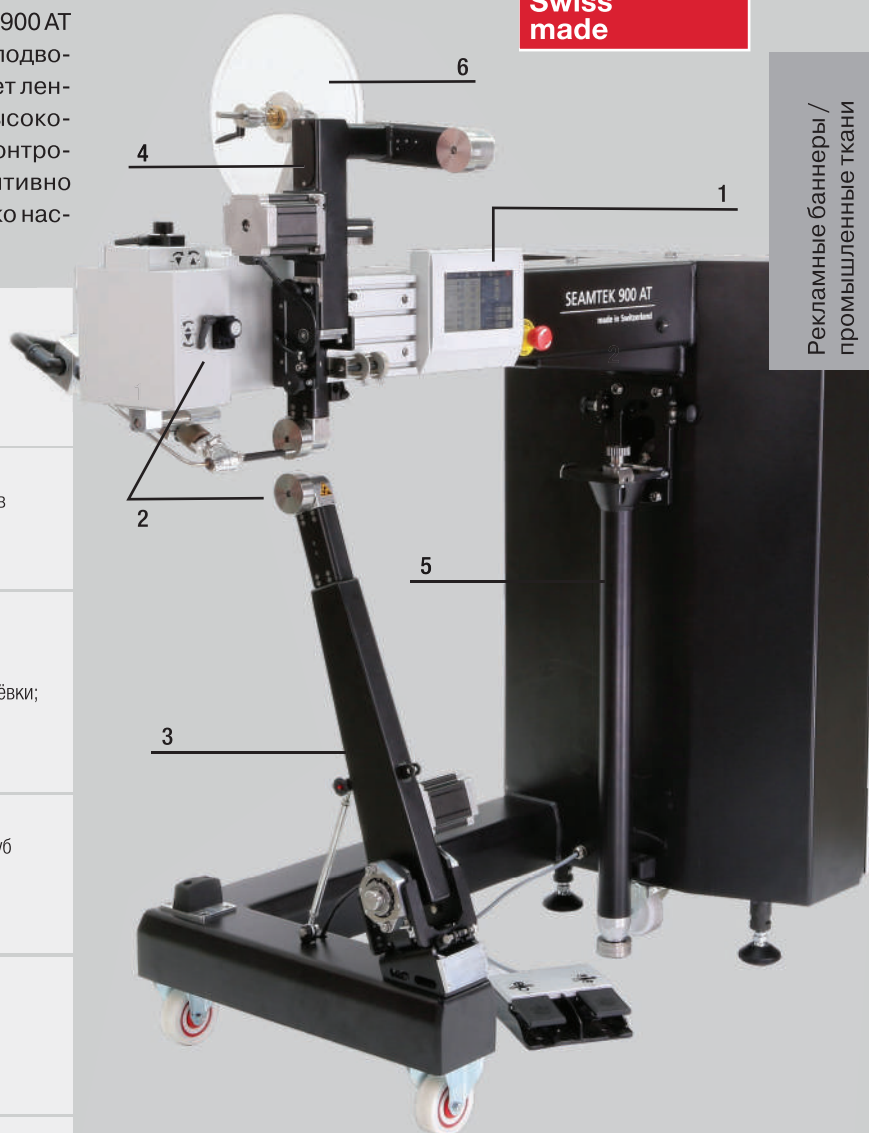

Рекламные баннеры / промышленные ткани



Простая, экономичная и безопасная сварка



Пример: спецодежда / защитная одежда и экипировка

Сварочная машина

SEAMTEK 900 AT



- многофункциональность благодаря модульной системе;
- цифровая регулировка сварочных параметров гарантирует повторяемость сварных швов;
- интуитивный пользовательский интерфейс;
- тестовый режим для быстрой настройки сварочных параметров;
- бесшумная работа;
- быстрая замена роликов и направляющих;
- прочная и не требующая технического обслуживания конструкция.

Технические характеристики

SEAMTEK 900 AT / 230 В / 4500 Вт / евроштекер

Напряжение, В~	230 / 240
Мощность, Вт	4500
Температура воздуха, °С	120 – 700
Скорость сварки, м/мин	0,1 – 30,0
Ширина сварного шва, мм	8,0 – 64
Необходимое давление воздуха, бар	6,2
Габариты (Д × Ш × В), мм	1500 x 702 x 150
Вес, кг (базовая версия)	238
Вес, кг (полная комплектация)	268

Артикулные №:

- 155.555 SEAMTEK 900 AT базовая версия, стальные прижимные ролики шириной 25 мм (2 шт.), стандартная сварочная насадка 25 мм, транспортировочный ящик
- 155.777 «Быстрая» консоль
- 155.666 «Боковая» консоль
- 155.888 Система подачи ленты (TDS)

Принадлежности для SEAMTEK 900 AT

	Прижимные ролики, сталь, Ø 63,5 мм:			
	155.392	8 мм	155.864	38 мм
	155.393	13 мм	155.394	50 мм
	155.863	19 мм	155.865	57 мм
	154.593	25 мм	154.619	64 мм
	Прижимные ролики, силикон, 50А, Ø 63,5 мм:			
	155.401	13 мм	155.405	50 мм
	155.402	19 мм	155.406	57 мм
	155.403	25 мм	155.407	64 мм
	154.404	38 мм		
	Сварочные насадки Seamtek:			
	157.808	8 мм, маленький воздушный поток		
	157.799	13 мм, маленький воздушный поток		
	151.598	13 мм	151.599	50 мм
	151.601	19 мм	151.850	55 мм
	151.597	25 мм	151.600	64 мм
	151.608	38 мм		
	152.941	закрывающая, изогнутая насадка, 25 мм		
	152.956	насадка для подворотов, 25 мм		
	153.730	насадка для ленты, 25 мм		
152.931	настраиваемая насадка для ленты, 50 мм			
	Вспомогательные направляющие:			
	155.660	настраиваемая направляющая для сварки внахлест, 0 – 64 мм		
	155.530	настраиваемая направляющая для подворотов / сварки кедера, 0 – 50 мм		
	155.760	настраиваемая направляющая для подворотов / сварки кедера, 0 – 60 мм, для толстых материалов		
	155.380	направляющая для карманов до 110 мм		
	155.540	направляющая для 3D-конструкций		
	156.760	направляющая, сварка внахлест, левая		
	156.770	настраиваемая направляющая, акриловая лента		
	155.400	система держателей (направляющая)		
	156.780	направляющая для сварки внахлест для консоли «быстрой» сварки		
	155.410	Соединительный адаптер для отвода сварочного дыма		
	156.777	Комплект воздушных фильтров		
	150.581	Нагреват. элемент, 230 В / 3600 Вт		

SEAMTEK W-900 AT: переменная скорость для максимальной эффективности

Seamtek W-900 AT — первый сварочный аппарат с инновационной технологией горячего клина от Leister. Данный аппарат разработан на базе проверенного временем Seamtek 900 AT и вобрал в себя самые передовые технологии швейцарских инженеров. Возможность изменять скорость работы во время сварки без прерывания процесса позволяет получать швы высочайшего качества. Откройте для себя Seamtek W-900AT и увеличьте эффективность сварки.

Сварочная машина

SEAMTEK W-900 AT (Семтек W-900 AT)

1		Инновационный: <ul style="list-style-type: none">• скорость может быть изменена во время процесса сварки (как в швейной машинке)• температура автоматически подстраивается под текущую скорость
2		Эффективный: <ul style="list-style-type: none">• мгновенный нагрев до максимальных температур (до 700°C) с начала сварки• не требуется предварительная подготовка• быстрая и удобная замена клина, роликов и направляющих
3		Экономичный: <ul style="list-style-type: none">• в режиме ожидания практически не потребляет энергии• самое низкое энергопотребление из всех подобных аппаратов в своём классе• недорогие сменные клинья
4		Простой и безопасный: <ul style="list-style-type: none">• оперативно изменяет скорость в сложных узлах без потери качества• горячий клин мгновенно остывает при остановке сварки, что снижает риск ожогов и повреждения материала
5		Качественный: <ul style="list-style-type: none">• идеальные швы при сварке любых форм, в т.ч. и 3D-конструкций• лучшие результаты в классе по точности и аккуратности швов на деликатных материалах



Рекламные баннеры / промышленные ткани

LEISTER SEAMTEK W-900 AT



Надувные лодки



Инновационная технология горячего клина

Сварочная машина

SEAMTEK W-900 AT



- простое и быстрое изменение ширины шва;
- оперативная замена клиновых кронштейнов;
- многофункциональная модульная система;
- цифровая регулировка всех параметров сварки;
- интуитивно понятный пользовательский интерфейс;
- бесшумный;
- не требуется дополнительное подключение линии сжатого воздуха;
- бездымный;
- низкие эксплуатационные расходы;
- цифровая калибровка клина.

Технические характеристики

Напряжение	V~	230 / 240
Мощность	Вт	3000
Температура	°C	0 – 700
Скорость сварки	м/мин	0 – 30
Ширина сварного шва	мм	13 – 64
Размер (Д × Ш × В)	мм	1700 × 702 × 1500
Вес (базовая версия)	кг	238

Артикульные №:

- 159.159 Сварочная машина SEAMTEK W-900 AT
- 160.330 Дополнительный источник питания 1500 Вт
- 155.777 Консоль QUICK ARM для SEAMTEK 900 AT («быстрая консоль»)
- 155.888 Система подачи ленты (TDS) для SEAMTEK 900 AT

Принадлежности для SEAMTEK W-900 AT

	<p>Трёхгранный кронштейн</p> <p>162.854 8 мм</p> <p>162.847 13 мм</p> <p>162.846 19 мм</p> <p>162.700 25 мм</p> <p>162.809 38 мм</p> <p>162.818 50 мм</p> <p>162.829 57 мм</p> <p>162.837 64 мм</p>
	<p>Кронштейн HS Wedge</p> <p>163.172 8 мм</p> <p>163.173 13 мм</p> <p>163.174 19 мм</p> <p>163.175 25 мм</p> <p>163.176 38 мм</p> <p>163.177 50 мм</p> <p>163.178 57 мм</p> <p>163.179 64 мм</p>
	<p>Ролик силиконовый для SEAMTEK 900 AT, 50A, Ø 63,5 мм</p> <p>155.401 13 мм</p> <p>155.402 19 мм</p> <p>155.403 25 мм</p> <p>155.404 38 мм</p> <p>155.405 50 мм</p> <p>155.406 57 мм</p> <p>155.407 64 мм</p>
	<p>Вспомогательные направляющие Seamtek</p> <p>155.660 направляющая для сварки внахлест 8 – 64 мм</p> <p>155.530 настраиваемая направляющая для подворотов/для сварки кедера, 0 – 50 мм</p> <p>155.760 направляющая для подворота/вваривания прутка, верёвки</p> <p>155.380 направляющая для карманов до 110 мм</p> <p>155.540 направляющая для 3D-конструкций</p> <p>156.760 направляющая для сварки внахлест, левая</p> <p>155.400 держатель для направляющих</p> <p>156.780 направляющая для сварки внахлест под консоль QUICK ARM</p>

Сварочный автомат горячего воздуха

VARIANT T1 (Вариант T1)

Самый быстрый, самый мощный и надёжный профессиональный аппарат для сварки внахлест горячим воздухом всех видов ПВХ-тканей, а также гомогенных и многослойных гидроизолирующих покрытий из ПВХ, ПЭ, ХСПЭ, ПВДФ и ЭСБ.

Применяется при производстве: автомобильных тентов, шатров, палаток, ангаров, павильонов, баннерных конструкций, бассейнов, укрывных плёнок для сельского хозяйства и строительства, ПВХ-кровли, промышленных завес и т.д.

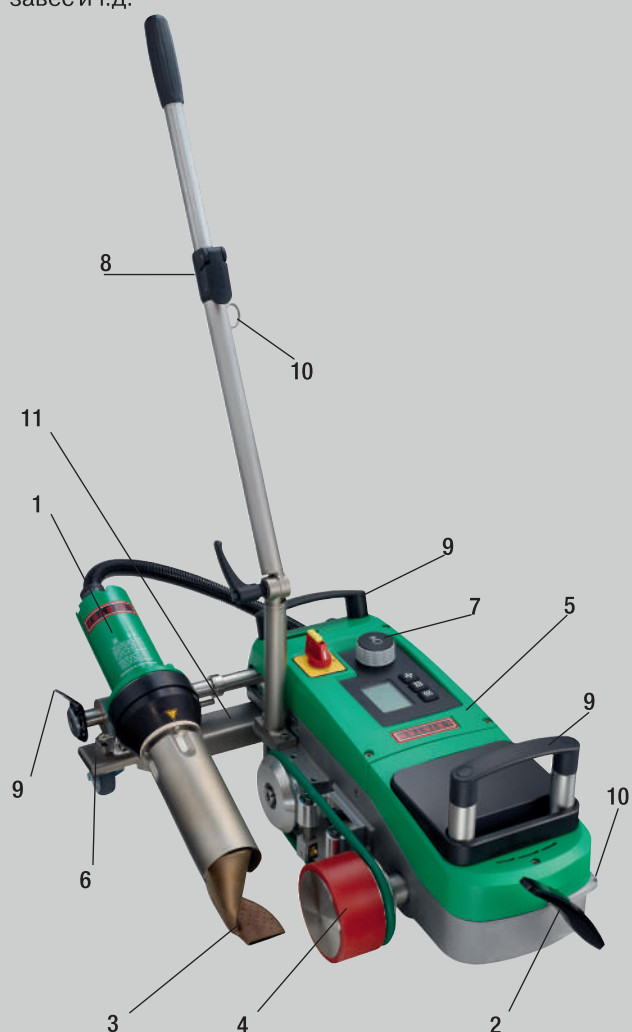

1		Рентабельность: скорость сварки до 18 м/мин, мощный аппарат горячего воздуха, не требующий технического обслуживания.
2		Простое обращение: оригинальное подъёмное приспособление и прочные ролики для перемещения и точного позиционирования.
3		Надёжность: постоянное качество сварки без складок благодаря оптимизированной насадке.
4		Компактный дизайн: удачный дизайн от Leister обеспечивает отличный обзор сварного шва со всех сторон.
5		Исключительность: электроника защищена от воздействия внешних высокочастотных сигналов.
6		Подвижность: подвижная шарнирная ось позволяет компенсировать небольшие неровности поверхности.
7		Лёгкое управление: простое управление благодаря проверенной концепции «e-Drive» от Leister.
8		Эргономичность: направляющая штанга регулируется по длине и углу наклона, спина оператора не устаёт.
9		Прочность: удобные рукоятки для простого ведения по траектории при сварке и для транспортировки.
10		Продуманы все детали: фиксация кабеля при помощи карабина на направляющей штанге или на корпусе.
11		Комплект для сварки подворота и кедера: практичные принадлежности для удобства изготовления подворотов и кедера.

Рекламные баннеры /
промышленные ткани



Стабильное качество сварки внахлёт



Простая сварка с подворотом и кедером при использовании специального комплекта

Сварочный автомат горячего воздуха

VARIANT T1

- очень высокая скорость сварки — до 18 м/мин;
- отличный обзор сварного шва;
- прочный и долговечный, для профессионального использования;
- оригинальное подъёмное устройство для точного позиционирования автомата;
- цифровое управление с удобным интерфейсом, для точной регулировки сварочных параметров;
- дополнительно комплектуется приспособлениями для сварки с подворотом, сварки кедера, наварки лент для усиления 25 и 50 мм, изготовления антивандальных тентов.

Технические характеристики

Напряжение	В~	220 / 380 (3 LNPE)
Мощность	Вт	3680 / 5700
Температура	°C	100 – 620
Скорость	м/мин	1,5 – 18,0
Расход воздуха	%	40 – 100
Ширина рабочего шва	мм	20 или 40
Габариты (Д x Ш x В)	мм	420 x 270 x 190
Вес	кг	22,0 (без кабеля 1.5 м)
Знак соответствия		CE
Класс защиты I		⊕

Артикульные №:

- 141.891 VARIANT T1, 230 В / 3680 Вт, насадка 40 мм, с евроштекером
- 141.892 VARIANT T1, 230 В / 3680 Вт, насадка 20 мм, с евроштекером
- 141.893 VARIANT T1, 400 В / 5700 Вт, насадка 40 мм, со штекером CEE (3LNPE)
- 141.894 VARIANT T1, 400 В / 5700 Вт, насадка 20 мм, со штекером CEE (3LNPE)

Прочие модели — по запросу.

Принадлежности для VARIANT T1

	142.650	Комплект для сварки подворота и кедера, включает в себя: 142.221 прижим 141.326 фланец для кедера 140.530 навесную деталь для подворота
	140.530	Навесная деталь для подворота
	142.221	Прижим
	148.961	Комплект для переоборудования VARIANT T1 в VARIANT T1 TAPE 25 мм
	148.962	Комплект для переоборудования VARIANT T1 в VARIANT T1 TAPE 50 мм
	141.326	Фланец для кедера
	139.438	Дополнительный груз 3 кг
	137.843	Верхняя часть (Т-образная рукоятка) направляющей штанги
	140.771	Насадка для сварки внахлёт 20 мм
	141.558	Насадка для сварки внахлёт 40 мм
	140.429	Прижимной ролик 25 мм, укомплектованный
	138.938	Прижимной ролик 45 мм, укомплектованный
	107.612	Запасной нагревательный элемент 230 В, 4400 Вт
	107.613	400 В, 5500 Вт

Автоматический, практичный, безопасный — UNIPLAN 300 / UNIPLAN 500

Независимо от того, выполняете ли Вы сварку автотентов, палаток или баннеров, автоматические сварочные машины UNIPLAN 300 и UNIPLAN 500 являются идеальным выбором. Интегрированный механизм подъёма ткани при старте и модернизированная подача насадки облегчают работу и повышают надёжность. Благодаря подвижному поворотному колёсику легко обойти препятствия, такие как люверсы, ремешки или другие конструктивные элементы.

LEISTER UNIPLAN 500



Автоматический сварочный аппарат UNIPLAN 300 / UNIPLAN 500 (Униплан 300 / Униплан 500)

1		Автоматический и безопасный: модернизированная подача насадки в зону сварки.
2		Практичный: интегрированный механизм подъёма ткани при старте.
3		Быстрое переоснащение: пользователи могут перейти от сварки внахлест к сварке подворота или рукава.
4		Подвижное поворотное колёсико: чтобы обойти препятствие — люверсы, ремешки и т.д.
5		Контролируемые температура и скорость: на некоторых моделях возможность сохранения оптимальных сварочных параметров.

Принадлежности UNIPLAN 300 / UNIPLAN 500

	Комплект прижимного ролика 165.083 20 мм 165.403 30 мм 165.082 40 мм
	164.315 Насадка 20 мм 164.314 Насадка 30 мм 160.421 Насадка 40 мм
	166.187 Направляющая для подворота
	165.791 Приспособление для регулировки насадки
	160.351 Дополнительный груз 1,25 кг
	164.497 Держатель груза
	164.498 Удлинитель держателя груза
	157.000 Подъёмное устройство для края ткани
	163.878 Поворотное колёсико
	165.542 Ручка консоли
	159.000 Длинная ручка 165.562 Короткая ручка
	116.798 Латунная щётка
	155.473 Нагревательный элемент 230 В

Рекламные баннеры /
промышленные ткани



UNIPLAN 300 / UNIPLAN 500: идеально подходит для сварки внахлест, подворотов или рукавов

Сварочный автомат

UNIPLAN 300



- щёточный мотор;
- частота вращения вентилятора 12500 об./мин.;
- дисплей для настройки параметров сварки.

Технические характеристики		
Напряжение	В	230
Частота	Гц	50/60
Мощность	Вт	3450
Температура воздуха	°С	100 – 620
Скорость	м/мин	1 – 16
Ширина шва	мм	20/30/40
Частота вращения вентилятора	обороты	12.500
Двигатель вентилятора		щёточный
Уровень шума	(дБ)	70 (К = 3 дБ)
Размер (Д x Ш x В)	мм	500 x 310 x 300
Вес (без кабеля)	кг	15
Знак соответствия		CE
Класс защиты II		□

Артикульные №:

164.545 UNIPLAN 300, 230 В, 40 мм, с евроштекером
 164.546 UNIPLAN 300, 230 В, 30 мм, с евроштекером
 164.547 UNIPLAN 300, 230 В, 20 мм, с евроштекером

Комплект поставки:

автоматический сварочный аппарат, направляющая для сварки внахлест, инструкция, ящик для транспортировки

Сварочный автомат

UNIPLAN 500



- бесщёточный мотор с увеличенным межсервисным периодом;
- частота вращения вентилятора 18 000 об./мин.;
- дисплей для настройки параметров сварки;
- возможность сохранения оптимальных режимов сварки.

Технические характеристики		
Напряжение	В	230
Частота	Гц	50/60
Мощность	Вт	3450
Температура воздуха	°С	100 – 620
Скорость	м/мин	1 – 16
Ширина шва	мм	20/30/40
Частота вращения вентилятора	обороты	18.000
Двигатель вентилятора		бесщёточный
Уровень шума	(дБ)	70 (К = 3 дБ)
Размер (Д x Ш x В)	мм	500 x 310 x 300
Вес (без кабеля)	кг	16
Знак соответствия		CE
Класс защиты II		□

Артикульные №:

164.548 UNIPLAN 500, 230 В, 40 мм, с евроштекером.
 164.549 UNIPLAN 500, 230 В, 30 мм, с евроштекером.
 164.550 UNIPLAN 500, 230 В, 20 мм, с евроштекером.

Комплект поставки:

автоматический сварочный аппарат, направляющая для сварки внахлест, направляющая для подворотов, подъемное устройство для ткани, 2 груза (1,25 кг каждый), держатель груза, удлинитель держателя груза, латунная щётка, ручка консоли, приспособление для регулировки насадки, инструкция, ящик для транспортировки





Ферма по разведению креветок ПЭНД 0,5 мм



Туннель ПВХ 2,5 мм



Водохранилище ПЭНД 2,0 мм

Подземное и гидростроительство / строительство туннелей / обустройство полигонов

Обзор сварочных экструдеров	63 / 64
GEOSTAR G5 / GEOSTAR G7 / GEOSTAR LQS	65 / 67
COMET / COMET USB	69 / 70
TWINNYT7 / TWINNYT5	71 / 72
TWINNYT/S	73 / 74
Обзор технологий сварки	74
UNIDRIVE 500	75
WELDPLAST S6	76
WELDPLAST S4	77
WELDPLAST S2 / S2 TPO	78
FUSION 3	79
FUSION 3C	80
EXAMO USB / Приборы для испытаний	81

Варианты сварного шва



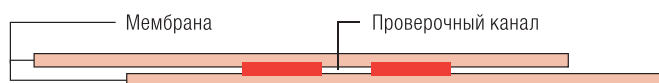





Шов внахлест с проверочным каналом



Шов внахлест без проверочного канала



Подземное и гидростроительство / строительство туннелей / обустройство полигонов

							
Тип аппарата	GEOSTAR G7 / G7 LQS	GEOSTAR G5 / G5 LQS	COMET / COMET USB	TWINNY T7	TWINNY T5	TWINNY S / T	UNIDRIVE 500
Напряжение, В~	230	230	230	230	230	230	230
Макс. мощность, Вт	2800	2800	1500 / 1200	3450	3450	2300	2300
Температура °С	80 – 460	80 – 460	80 – 420	560	560	80 – 600 / 80 – 560	20 – 600
Скорость м/мин	0,8 – 12	0,8 – 12	0,8 – 3,2	0,8 – 8	0,8 – 8	0,2 – 2,5 (4,0/6,0) / 0,8 – 3,2	0,5 – 5
Макс. сварочное давление, N	1500	1500	1000	1000	1000	1000 (500)	—
Ширина сварного шва, мм	2 × 15	2 × 15	2 × 15	2 × 15	2 × 15	2 × 15	15 / 30 / 40
Макс. нахлест, мм	150	150	125	125	125	125	—
Запись данных	— / ✓	— / ✓	— / ✓	— / ✓	—	—	—
Цифровой дисплей	✓	✓	✓	✓	—	— / ✓	✓
Размеры, мм (Д × Ш × В)	482 × 278 × 269	482 × 278 × 269	295 × 250 × 245	323 × 360 × 259	323 × 360 × 259	350 × 390 × 270 340 × 360 × 245	297 × 173 × 275
Вес, кг	17,7	16,4	7,5	10,5	9,9	6,5 – 6,9 / 6,9 – 7,9	4
Знак соответствия	CE	CE	CE	CE	CE	CE	CE
Класс защиты	⊕	⊕	⊕	⊕	⊕	⊕ / ⊕	⊕
Технология сварки	—	—	—	—	—	—	—
Сварка горячим клином	✓	✓	✓	—	—	—	—
Комбинир. клин / гор. воздух	—	—	—	✓	✓	✓	✓
Материалы (толщина)							
ПЭНД, ПВД, ТПО, ФПО, ПП	1,0 – 3,0 мм	0,8 – 3,0 мм	0,5 – 2,5 мм	0,5 – 2,5 мм	0,5 – 2,5 мм	0,5 – 2,5 мм	0,5 – 2,5 мм
ПВХ, ХСПЭ	—	0,8 – 3,0 мм *(только стальной клин)	0,5 – 3,0 мм *(только стальной клин)	0,5 – 3,0 мм	0,5 – 3,0 мм	0,5 – 3,0 мм	0,5 – 3,0 мм
Страница каталога	 65 / 67	65 / 67	69 / 70	71 / 72	71 / 72	73 / 74	75

Данные носят рекомендательный характер от Leister. Минимальная толщина может варьироваться в зависимости от характеристик материала. Пожалуйста, свяжитесь с вашим дилером Leister для получения дополнительной информации.

* Обратите внимание, что изделия из ПВХ, ХСП и всех хлорированных продуктов можно сваривать только стальными клиньями.

Сварочные швы

a — толщина шва, s — толщина материала



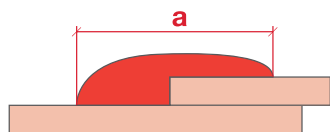

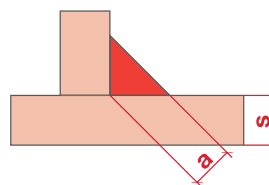

Нахлѐст



Угловой шов



РУЧНЫЕ СВАРОЧНЫЕ ЭКСТРУДЕРЫ В СРАВНЕНИИ

	Экструдеры с электронной регулировкой			Ручные экструдеры горячего воздуха	
					
Тип аппарата	WELDPLAST S6	WELDPLAST S4	WELDPLAST S2	FUSION 3	FUSION 3C
Производительность (ПЭНД) кг/ч	3,9–6,0	1,5–4,0	0,6–2,3	1,8–3,6	1,8–3,6
Материал	ПЭНД, ПП	ПЭНД, ПП	ПЭНД, ПП, ПВХ	ПЭНД, ПП	ПЭНД, ПП
Толщина материала, мм	15–40	8–35	4–20	8–25	8–25
Сварочный пруток, Ø мм	4–5	3–4 / 4–5	3–4	3–4 / 4–5	3–4 / 4–5
Вес, кг	14,0	8,7	5,8	7,2	6,9
Длина, мм	821	560	450	690	588
Напряжение, В~	230	230	230	230	230
Шнековый экструдер	да	да	да	да	да
Строительство резервуаров	✓✓	✓✓	✓✓	✓✓	✓✓
Строительство трубопроводов	✓✓	✓✓	✓✓	✓✓	✓✓
Свалки / полигоны / строительство туннелей	✓✓	✓✓	✓	✓✓	✓
Бесщёточный вентилятор	да	да	да	нет	нет
Примечание	1	1	1	2	2
Страница каталога 	68	69	70	71	72

✓✓ отлично подходит ✓ подходит

1. Температура воздуха и массы показаны на дисплее и могут быть отрегулированы по отдельности.
2. Температура воздуха и массы регулируется с помощью потенциометра (поворотного регулятора). Нагрев массы происходит за счёт горячего воздуха для предварительного подогрева.

Производительность ручных сварочных экструдеров (кг/ч)

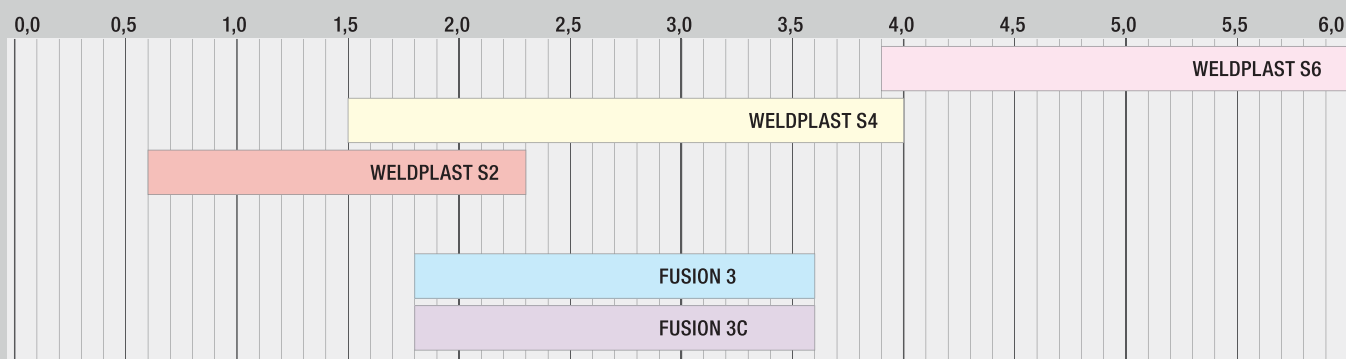



GEOSTAR G5 — сварка геомембраны ПЭНД

Сварочный автомат горячего клина

GEOSTAR G5 / GEOSTAR G7 / GEOSTAR LQS (Геостар G5 / Геостар G7 / Геостар LQS)

Новый взгляд на гражданское строительство: простые, быстрые и мощные автоматические аппараты горячего клина Geostar для сварки полимерных геомембран практически любого типа. Удобное интуитивно понятное управление. Встроенный дисплей с расширенным набором отображаемых параметров — давление, скорость,

температура горячего клина, напряжение сети. Предназначен для сварки внахлест гидроизолирующих покрытий и геомембран при строительстве полигонов ТБО, свалок, шламохранилищ, искусственных водоёмов, гидроизоляции водоёмов для разведения рыб, промышленных объектов, отстойников, накопителей, хвостохранилищ, нефтяных амбаров, фундаментов, подземных городков, резервуаров, цистерн и т. д.

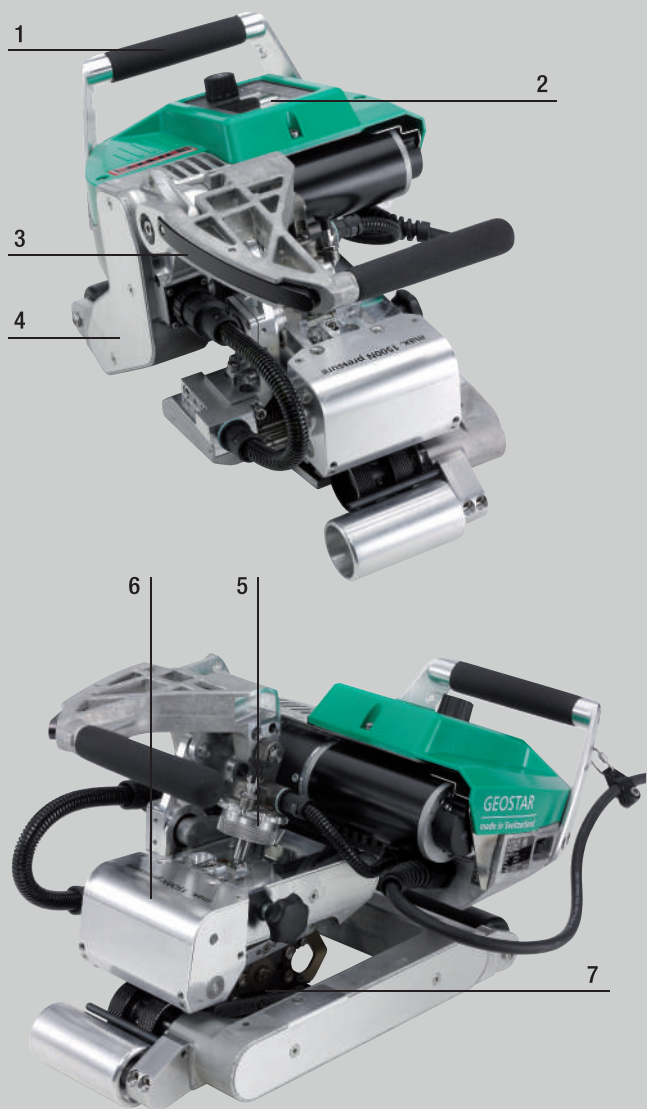

1		Облегчённая конструкция с литой алюминиевой рамой.
2		Удобное цифровое управление «e-Drive», точность и стабильность установки и поддержания сварочных параметров.
3		Эргономичная рукоятка позволяет ещё проще работать одной рукой с интегрированным зажимом
4		Переключение скоростей: в зависимости от условий работы можно использовать одну из двух передач.
5		Отображение сварочного давления на экране.
6		Удобно организованное пространство для быстрой подачи материала в начале работы.
7		Новая геометрия клина для более гладкого скольжения по материалу и лучшего качества сварки.

Строительство подземных сооружений / полигонов



GEOSTAR без проблем сварил шов длиной около 240 метров за один проход во время полевых испытаний (Южная Африка)

Сварочный автомат горячего клина

GEOSTAR G5 / GEOSTAR G7 / GEOSTAR LQS

Удобная подача материала и лёгкое начало сварки, более гладкое скольжение клина по материалу и новая эргономичная ручка для удобства переноски и работы. Geostar доступен в двух классах производительности: стандартный GEOSTAR G5 и более мощный автоматический аппарат с увеличенным клином — GEOSTAR G7.

- увеличенная скорость сварки до 12 м/мин.;
- при весе 16,4 кг (модификация G5) и 17,7 кг (модификация G7) GEOSTAR на 20 – 50% легче, чем большинство аналогов;
- мощный сварочный клин;
- встроенный дисплей с расширенным набором отображаемых параметров — напряжение питающей сети, давление, скорость, температура;
- быстросъёмный сварочный клин: замена менее чем за 1 мин.;
- свариваемые материалы: ПЭНД, ПП, ПЭВД, ТПО, ФПО.

Технические характеристики

		GEOSTAR G5 / G5 LQS	GEOSTAR G7 / G7 LQS
Напряжение	В~	230	230
Мощность	Вт	2800	2800
Температура	°С	420	420
Размеры клина	мм	90 x 50	130 x 50
Максимальный нахлест	мм	150	150
Давление на шов	Н	0 – 1500	0 – 1500
Сварочный шов с проверочным каналом	мм	2 x 15	2 x 15
Свариваемая толщина	мм	1,0 – 3,0	1,0 – 3,0
Скорость сварки*	м/мин	0,8 – 12,0	0,8 – 12,0
1 передача:		0,8 – 6,0	0,8 – 7,0
2 передача:		1,5 – 12,0	1,5 – 12,0
Размеры (Д x Ш x В)	мм	482 x 278 x 269	482 x 278 x 269
Вес	кг	16,4	17,7
Свариваемые материалы		ПЭНД 0,8 – 3,0; ПП, ПЭВД, ТПО, ФПО.	ПЭНД 1,0 – 3,0; ПП, ПЭВД, ТПО, ФПО
		ПВХ-П, ХСПЭ — со стальным клином	
Знак соответствия		CE	
Класс защиты I		⊕	

* Переключение между первой и второй передачами осуществляется в два действия: с помощью перестановки звёзд привода и переключения настроек в меню.

Принадлежности для GEOSTAR G5 / GEOSTAR G7 / GEOSTAR LQS

	148.489	Сварочный клин для GEOSTAR G7 230 В / 2500 Вт, 130 x 50 мм, медный клин с проверочным каналом
	151.684	Сварочный клин для GEOSTAR G5 230 В / 2500 Вт, 90 x 50 мм, медный клин с проверочным каналом
	153.361	Специальные прикаточные ролики 50 (75) мм, стальные с насечкой, для шва с проверочным каналом
	153.361	Щётка для чистки

Артикульные №:

- 151.035** GEOSTAR G7 230 В / 2800 Вт — с медным клином, проверочным каналом, ширина прикаточных роликов 50 мм, евроштекер
- 151.683** GEOSTAR G5 230 В / 2800 Вт — с медным клином, проверочным каналом, ширина прикаточных роликов 50 мм, евроштекер

Комплект поставки: автоматический сварочный аппарат GEOSTAR, транспортировочный контейнер, щётка для чистки, инструкция по эксплуатации.



Сварочный автомат горячего клина

GEOSTAR G5 / G7 LQS – система качества Leister (Геостар G5 / Геостар G7 LQS)

Система качества Leister (LQS) позволяет составить полную документацию по качеству проведённых сварочных работ. Можно документировать каждый сварочный шов в виде таблицы, графика и даже с помощью GPS-координат.

GEOSTAR G7 / G5 LQS совмещает в себе все преимущества новейших технологий, не имеет аналогов и позволяет выполнять сварочные работы, к качеству которых предъявляются повышенные требования.

Артикульные №:

- 155.152 GEOSTAR G7 LQS с функцией записи данных, 230 В / 2800 Вт, с медным клином, проверочным каналом, евроштекер
- 156.135 GEOSTAR G5 LQS с функцией записи данных, 230 В / 2800 Вт, с медным клином, проверочным каналом, евроштекер



GPS



Wi-Fi

Строительство подземных сооружений / полигонов

GEOSTAR G5 / G7



Точное позиционирование

Активировав функцию GPS, Вы можете точно определить соответствующее место сварного шва (форматы GPS и ГЛОНАСС).



GEOSTAR G7 / G5 LQS

- проверенная технология сварки Geostar;
- подключаемая запись параметров;
- контроль параметров сварки с функцией сигнализации об ошибке;
- хранение данных для 10 000 сварных швов.



Беспроводная передача данных

После процесса сварки данные могут быть легко переданы через Wi-Fi. Процесс передачи занимает всего несколько секунд.



GEOSTAR G5 в полевых условиях

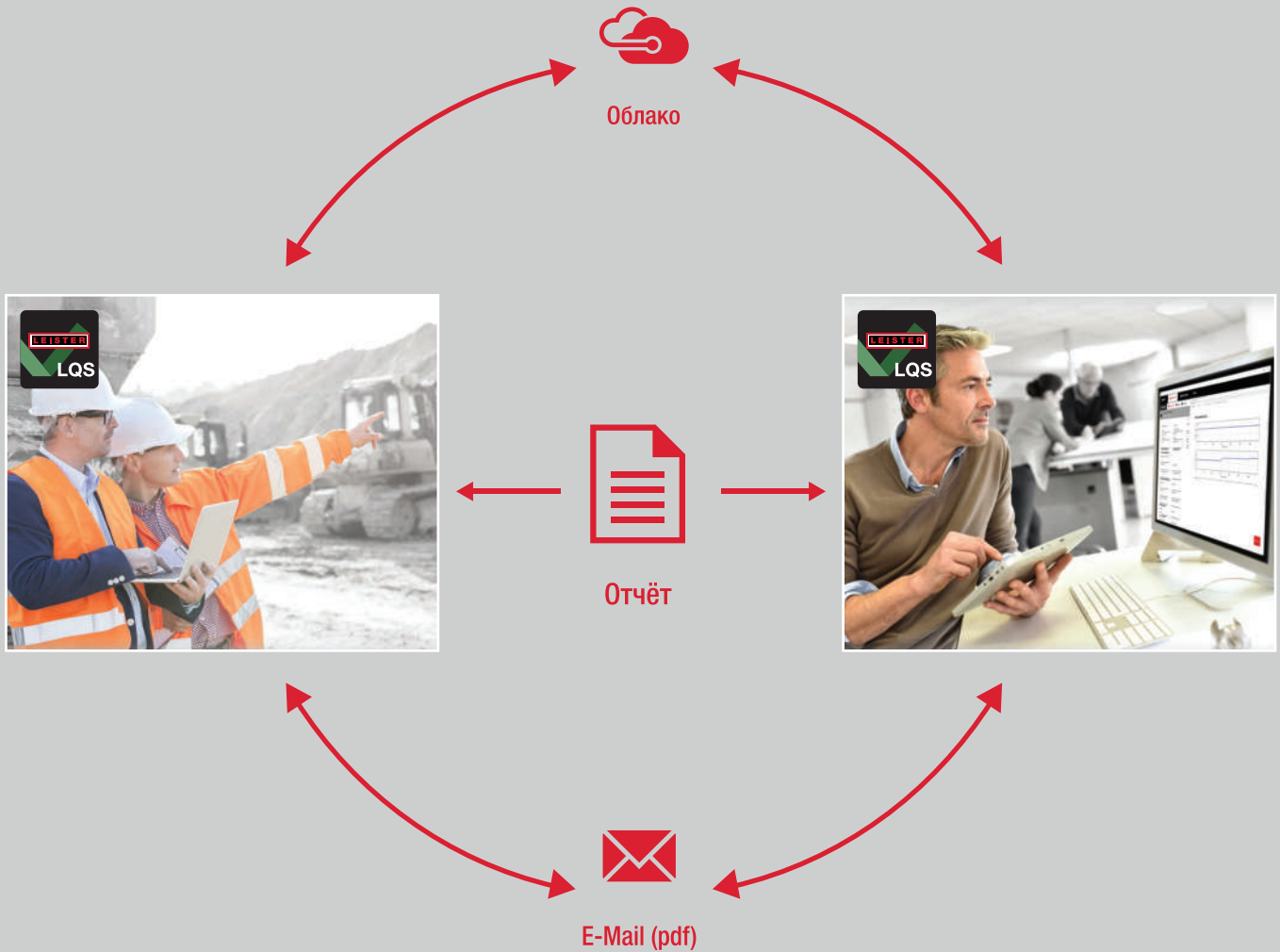

Оценка данных на мобильных устройствах

Обработка данных происходит в цифровом виде через приложение LQS. Это приложение можно бесплатно установить из WindowsStore, AppStore или GooglePlay. Меню LQS удобны в навигации и адаптированы к потребностям пользователей.



Облачные данные

Облако данных открывает множество дополнительных возможностей:

- внешнее резервное копирование данных;
- управление пользователями;
- управление проектом;
- децентрализованный доступ к данным сварки, например, из бэк-офиса;
- возможность отключения и включения функции облака.



Отчёт о сварке

Приложение LQS можно использовать для создания записей во всех стандартных формах:

- отчёт DVS;
- таблицы и графики;
- формат PDF и CSW.



Сварочный автомат горячего клина

COMET (Комет)

Самый маленький и самый лёгкий в мире сварочный автомат со встроенным блоком управления. Высокая производительность сварки за счёт оптимальной теплопередачи горячего клина.

- надёжная система привода, выдерживающая высокие нагрузки;
- на дисплее отображаются значения температуры и скорости сварки;
- плавная регулировка температуры и скорости сварки;
- очень удобен в обращении.

Технические характеристики

Напряжение	V~	230
Мощность	Вт	1500 / 1200
Температура	°C	20 – 420
Скорость	м/мин	0,8 – 3,2
Давление на шов	H	100 – 1000
Ширина сварного шва	мм	2 x 15, с проверочным каналом
Толщина материала	мм	0,5 – 3,0
Габариты (Д x Ш x В)	мм	295 x 250 x 245
Вес	кг	7,5 (с кабелем 3 м)
Знак соответствия		CE
Сертификат безопасности		Ⓢ
Класс защиты I		Ⓛ

Артикульные №:

- 107.538 COMET, с клином 70 мм для ПЭ, 230 В / 1500 Вт, с медным клином, проверочным каналом, евроштекер
- 107.547 COMET, с клином 50 мм для ПЭ, 230 В / 1200 Вт, с медным клином, проверочным каналом, евроштекер
- 107.558 COMET, с клином 50 мм для ПВХ, 230 В / 1200 Вт, со стальным клином, проверочным каналом, евроштекер

Прочие модели — по запросу.

Сварочный автомат горячего клина

COMET USB (Комет USB)

Компактный сварочный автомат непрерывно записывает все значимые параметры сварки, поэтому после работы легко подготовить документальный отчёт! Система памяти USB, приспособленная к использованию в условиях строительной площадки, делает процесс передачи данных очень простым.

- цифровая индикация усилия давления прижима;
- непрерывная запись всех значимых параметров сварки;
- система памяти USB, пригодная для использования в условиях стройплощадки;
- простая передача данных.
- возможно использование карты памяти для записи параметров сварки.

Технические характеристики

Напряжение	V~	230
Мощность	Вт	1500 / 1200
Температура	°C	20 – 420
Скорость	м/мин	0,8 – 3,2
Давление на шов	H	100 – 1000
Ширина сварного шва	мм	2 x 15, с проверочным каналом
Толщина материала	мм	0,5 – 3,0
Габариты (Д x Ш x В)	мм	295 x 250 x 245
Вес	кг	7,5 (с кабелем 3 м)
Знак соответствия		CE
Сертификат безопасности		Ⓢ
Класс защиты I		Ⓛ

Артикульные №:

- 137.626 COMET USB, с клином 50 мм для ПЭ, 230 В / 1200 Вт, с проверочным каналом, евроштекер
- 138.088 COMET USB, с клином 70 мм для ПЭ, 230 В / 1500 Вт, с проверочным каналом, евроштекер



СОМЕТ в туннеле ...



... на обустройстве полигона

Принадлежности для СОМЕТ / СОМЕТ USB

	112.974 Ручьятка, очень лёгкая, алюминиевая
	129.224 Направляющая штанга, укомплектованная
	110.715 Набор инструмента, состоит из гаечного ключа 8 / 10 / 13 / 17 мм и шестигранного ключа 3 / 4 / 6 мм
	115.905 Флэш-память USB
	126.448 Кейс (входит в комплект поставки)

Возможности применения СОМЕТ / СОМЕТ USB

Мощность	1500 Вт		1200 Вт		700 Вт	
	Длина клина	Толщина материала	Длина клина	Толщина материала	Длина клина	Толщина материала
ПЭНД, ПП	70 мм, медный	1,5–2,0 мм	50 мм, медный	0,5–1,5 мм	20 мм, стальной	0,5–1,0 мм
ПЭВД	70 мм, медный	2,0–3,0 мм	50 мм, медный	1,0–2,0 мм	20 мм, стальной	0,5–1,0 мм
ПВХ-П	70 мм, стальной	2,0–3,0 мм	50 мм, стальной	1,0–2,0 мм	20 мм, стальной	0,5–1,0 мм

Включайте и сваривайте — TWINNY T7 и TWINNY T5

Если вам необходимо сваривать геомембраны толщиной от 0,5 до 2,5 мм быстро, просто и надёжно, то рекомендуется использовать автоматический сварочный аппарат TWINNY T7 или TWINNY T5. Практичный дизайн и интуитивно понятное управление делают обе машины действительно универсальными. TWINNY T7 оснащается GPS, WiFi и уникальной системой LQS. Приложение myLeister (доступно для ANDROID и iOS) позволит подключаться к цифровой сети, контролировать функциональность аппарата и регистрировать параметры сварки. Включайте и сваривайте — с помощью TWINNY T7 и T5.

Сварочный автомат

TWINNY T7 / T5 (Твинни Т7 / Т5)

1		Быстро скорость сварки от 0,8 до 8 м/мин.
2		T7: бесщеточный двигатель благодаря чему значительно увеличивается объём воздуха.
3		Сухо и чисто горячий воздух мгновенно высушивает влагу, сдувает пыль и песок.
4		Оптимальное управление благодаря различным вариантам эргономичных рукояток.
5		а. T7: коммуникационный модуль myLeister с Wi-Fi, GPS, LQS, индикация напряжения, цифровая система управления e-Drive. б. T5: основные функции — с цифровой точностью.
6		Двигатель и редуктор разделены удобным в обслуживании зубчатым ремнём.
7		Усиленные двухрядные приводные цепи.
8		Большие прижимные ролики (полевой комплект) — для увеличения клиренса.
9		а. T7: цифровая индикация усилия соединения. б. T5: силовой модуль с защитой от перегрузки



Строительство подземных сооружений / полигонов



Дисплей TWINNY T7



Дисплей TWINNY T5

Сварочный автомат

TWINNY T7 / T5 (Твинни Т7 / Т5)



- **МОЩНОСТЬ:** повышенная производительность сварки благодаря мощности нагрева 3300 Вт.
- **НАДЕЖНОСТЬ:** TWINNY T7 и T5 долговечны и удобны в обслуживании.

Технические характеристики		TWINNY T7	TWINNY T5
Напряжение	В~	230	230
Частота	Гц	50 / 60	50 / 60
Мощность	Вт	3450	3450
Макс. температура	°С	560	560
Двигатель вентилятора	об./мин.	Необслуж. бесщёточный двигатель макс. 18 000	Коллекторный двигатель макс. 12 000
Объём воздуха	%	45 – 100	
Макс. перекрытие	мм	125	
Макс. сила соединения	N	1000	
Привод	м/мин	0,8 – 8	
LOS, WI-FI, GPS		Да	Нет
Цифровой индикатор силы соединения		Да	Нет
Цифровой индикатор напряжения		Да	Нет
Звуковой индикатор		Да	Нет
Защита от перегрузки сварочного усилия		Звуковой и цифровой индикаторы на дисплее	Механическая
Габариты Д × В × Ш	мм	350 × 360 × 260	
Вес	кг	10,5	9,9
Знак соответствия		CE	
Класс защиты I		⊕	

Принадлежности для TWINNY T7 / T5

	155.629	Длинный комбинированный клин, 50 мм, с проверочным каналом
	155.630	Длинный комбинированный клин, 50 мм, без проверочного канала
	155.634	Длинный комбинированный клин, 50 мм, с проверочным каналом
	155.637	Короткий комбинированный клин, 50 мм, без проверочного канала
	159.135	Направляющая ручка в сборе
	164.025	Комплект роликов

Артикульные №:

Евро-штекер

164.197 TWINNY T7 230 В / 3450 Вт, ДК, с ПК, 50 мм ОН
 164.214 TWINNY T7 230 В / 3450 Вт, КК, с ПК, 50 мм ОН
 164.216 TWINNY T7 230 В / 3450 Вт, ДК, без ПК, 50 мм ТН
 164.216 TWINNY T7 230 В / 3450 Вт, КК, без ПК, 50 мм ТН

164.222 TWINNY T5 230 В / 3450 Вт, ДК, с ПК, 50 мм ОН
 164.224 TWINNY T5 230 В / 3450 Вт, КК, с ПК, 50 мм ОН
 164.226 TWINNY T5 230 В / 3450 Вт, ДК, без ПК, 50 мм ТН
 164.228 TWINNY T5 230 В / 3450 Вт, КК, без ПК, 50 мм ТН

ДК – длинный комбинированный клин / КК – короткий комбинированный клин

ПК – проверочный канал

ОН – ролики с заостренной насечкой / ТН – ролики с затупленной насечкой

Комплект поставки: аппарат, кейс, щётка для чистки клина, инструкция по эксплуатации



Сварочный автомат с комбинированным клином

TWINNY T (Твинни Т)

Отлично подходит для сварки тонких материалов в подземном и гидростроительстве. На выбор предлагаются легко заменяемые комбинированные клинья с проверочным каналом и без. На дисплее отображаются все существенные параметры сварки.

- простое управление;
- высокая скорость сварки;
- дисплей для отображения значений температуры и скорости сварки;
- регулировка температуры и скорости сварки;
- благодаря системе горячего воздуха отличный результат сварки даже при неблагоприятных внешних условиях.

Технические характеристики

Напряжение	В~	230
Мощность	Вт	2300
Температура	°С	20 – 560
Скорость	м/мин	0,8 – 3,2
Давление на шов	Н	100 – 1000
Габариты (Д x Ш x В)	мм	340 x 360 x 245
Вес	кг	6,9 – 7,9 (с кабелем 3 м)
Знак соответствия		CE
Сертификат безопасности		Ⓢ
Класс защиты I		⊕

Артикульные №:
113.417 Twinny T для туннелей, 230 В / 2300 Вт, с проверочным каналом, с длинным комбинированным клином, с евроштекером

Прочие модели — по запросу.



Сварочный автомат с комбинированным клином

TWINNY S (Твинни S)

Исполнение для туннелей — облегчённый автомат, разработанный специально для сварки под потолком. TWINNYS также отлично подходит для сварки тонких материалов в подземном и гидростроительстве. На выбор предлагаются заменяемые комбинированные клинья для сварки с проверочным каналом и без.

- простое управление;
- небольшой вес;
- высокая скорость сварки;
- регулировка температуры и скорости сварки;
- благодаря системе горячего воздуха отличный результат сварки даже при неблагоприятных внешних условиях.

Технические характеристики

Напряжение	В~	230
Мощность	Вт	2900
Температура	°С	20 – 600
Скорость	м/мин	редуктор 256:1 0,2 – 2,5 редуктор 144:1 1,4 – 4,0 (6)
Давление на шов	Н	1000
Габариты (Д x Ш x В)	мм	350 x 390 x 270
Вес	кг	6,5 – 6,9 (с кабелем 3 м)
Знак соответствия		CE
Сертификат безопасности		Ⓢ
Тип сертификата		ССА
Класс защиты I		⊕

Артикульные №:
119.031 Twinny S для туннелей, редуктор 256:1, 230 В / 2900 Вт, с проверочным каналом, с длинным комбинированным клином, евроштекер



TWINNY T с практичной поперечной рукояткой во время сварки над головой в туннеле



Принадлежности для TWINNY T / TWINNY T USB / TWINNY S

	112.974	Поперечная рукоятка, очень лёгкая, алюминиевая
	129.224	Направляющая штанга укомплектованная
	100.517	Комбинированный клин короткий, 50 мм, с проверочным каналом
	100.518	Комбинированный клин короткий, 50 мм, без проверочного канала
	100.519	Комбинированный клин короткий, 30 мм, с проверочным каналом
	100.520	Комбинированный клин короткий, 30 мм, без проверочного канала
	100.525	Комбинированный клин длинный, 50 мм, с проверочным каналом
	100.526	Комбинированный клин длинный, 50 мм, без проверочного канала
	110.715	Набор инструмента состоит из гаечного ключа 8 / 10 / 13 / 17 мм и шестигранного ключа 3 / 4 / 6 мм
	126.448	Кейс (входит в комплект поставки)

Нагревательные элементы для TWINNY T / TWINNY T USB

	103.604	Нагревательный элемент, 230 В / 2100 Вт
---	---------	---

Нагревательные элементы для TWINNY

	101.905	Нагревательный элемент для Twinnny S 230 В / 2750 Вт
	103.604	Нагревательный элемент для Twinnny T 230 В / 2100 Вт

Технологии сварки

Сварочный автомат горячего воздуха (нагрев воздуха при помощи нагревательного элемента)

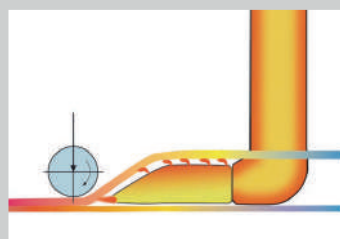

Нагрев горячим воздухом

VARIMAT V2 (кровля), UNIROOF ST / AT (кровля), VARIANT T1 (полимерные ткани и плёнки), UNIPLAN E / UNIPLAN S (полимерные ткани и плёнки)

Сварочный автомат горячего клина (электронагрев горячего клина)

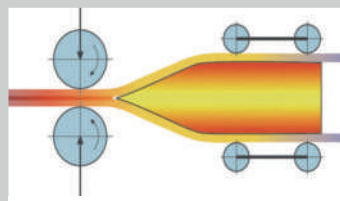

Нагрев посредством клина, нагреваемого электричеством

GEOSTAR G5, GEOSTAR G7, GEOSTAR LQS, COMET, COMET USB

Сварочный автомат с комбинированным клином (горячий клин и горячий воздух)

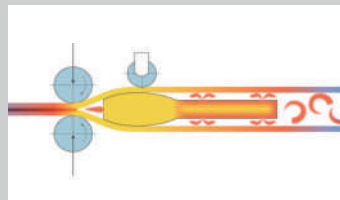

Нагрев комбинированным клином

TWINNY T, TWINNY T USB, TWINNY S TWINNY T5 / T7



UNIDRIVE 500 — идеальный выбор для наварки уплотнительной ленты стыка

Сварочный полуавтомат горячего воздуха

UNIDRIVE 500 (Унидрайв 500)



- **безопасно:** постоянные параметры сварки — гарантия качества (даже при пониженном напряжении).
- **быстро:** в три раза быстрее ручной сварки.
- **индивидуально:** двойной привод для быстрой смены направления.
- **практично:** компактный и лёгкий сварочный полуавтомат, вес 4,5 кг, высота 30 см.
- **экономично:** бесщёточные двигатели, не требующие обслуживания.

Технические характеристики		UNIDRIVE 500
Напряжение	В~	230
Мощность	Вт	2200
Температура	°С	100 – 560
Расход воздуха	%	45 – 100
Скорость	м/мин.	0,7 – 4,5
Уровень шума	(дБ)	70 (К = 3 дБ)
Габариты Д × В × Ш	мм	297 × 173 × 275
Вес	кг	4,5
Знак соответствия		CE
Класс защиты I		⊕

Артикул №:
163.144 UNIDRIVE 500, 40 мм, 220 – 240 В / 2400 Вт,
евроштекер, силиконовые ролики

Комплект поставки: UNIDRIVE 500, кейс, шестигранный ключ,
краткое руководство.

Принадлежности для UNIDRIVE 500

	Насадка для сварки внахлест 164.586 15 мм 164.576 30 мм 164.403 40 мм
	163.930 Ролик прижимной стальной 15 мм
	163.357 Ролик прижимной стальной 40 мм
	162.551 Силиконовое опорное колесо
	161.156 Резиновый ролик 40 мм
	159.911 Колесо для резинового ролика 40 мм
	151.847 Латунная щётка
	164.605 Кейс для UNIDRIVE 500 156.531 Ремень для переноски чемоданов Leister
	145.582 Нагревательный элемент 230 В / 2200 Вт



WELDPLAST S6, золотой рудник в Мексике

Ручной экструдер

WELDPLAST S6 (Велдпласт S6)

WELDPLAST S6 имеет производительность 6 кг/ч и является самым мощным ручным сварочным экструдером в программе Leister.

- экструдер со шнековым механизмом, электрическим нагревом камеры пластификации, со встроенным аппаратом горячего воздуха для нагрева шва;
- низкий уровень шума и оптимальное охлаждение блока электроники и привода;
- на панели управления — подсвечиваемый дисплей и удобные кнопки управления;
- микропроцессор для управления процессом сварки и контроля за аппаратом;
- меню для выбора программ;
- расход воздуха макс. 450 л/мин.;
- при подаче прутка \varnothing 4 или 5 мм отсутствует эффект закручивания;
- соответствует требованиям DVS (Немецкого Сварочного Союза).

Технические характеристики

Напряжение	В~	230
Мощность	Вт	4600
Материал		ПЭ / ПП
Сварочный пруток	мм	\varnothing 4 или 5
Производительность	кг/ч	3,9 – 6,0
Габариты (Д x Ш x В)	мм	821 x 116 x 240
Вес	кг	14,0 (без кабеля)
Знак соответствия		CE
Сертификат безопасности		Ⓢ
Класс защиты I		Ⓛ

Артикульный №.:

134.318 ручной экструдер WELDPLAST S6, 230 В / 4600 Вт, с CEE штекером 32А

Комплект поставки: WELDPLAST S6, насадка для сварки внахлёт и ящик для транспортировки.

Принадлежности для WELDPLAST S6

	146.239	Комплекты насадок: заготовка 54 x 40 x 52 мм
	146.240	заготовка 74 x 50 x 58 мм
	146.241	нахлёт 25 мм
	146.706	нахлёт 30 мм
	146.242	нахлёт 35 мм
	145.899	нахлёт 40 мм
	146.245	V-образный шов 20 мм и X-образный шов 35/40 мм
	146.246	V-образный шов 25 мм
	146.247	V-образный шов 30 мм
	146.232	угловой шов 20 мм (a – 14 мм)
	146.233	угловой шов 25 мм (a – 17,5 мм)
	146.234	угловой шов 30 мм (a – 21 мм)
	146.644	внешний угол 10 мм
	146.646	внешний угол 12 мм
	145.652	внешний угол 15 мм
	146.230	для сварки в углах \varnothing 14 мм
	146.218	для сварки в углах \varnothing 20 мм
	144.905	Угловая насадка 45°
	145.705	Угловая насадка 90°
	117.055	Насадка предварительного нагрева, большая
	136.859	Насадка предварительного нагрева XL
	117.790	Направляющая для горячего воздуха, боковая
	116.367	Прочный ящик для транспортировки
	134.567	Нагревательный элемент, 230 В / 2600 Вт

Сварка внахлёт

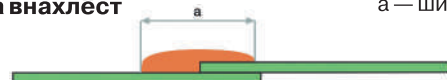

a — ширина шва



Мощный экструдер WELDPLAST S4 в работе

Ручной экструдер

WELDPLAST S4 (Велдпласт S4)

WELDPLAST S4, компактный и эргономичный: ручной экструдер оснащён бесщёточным двигателем для аппарата горячего воздуха, не требующим технического обслуживания, и является первым аппаратом подобного типа. Мощный привод обеспечивает производительность до 4 кг/ч.

- экструдер со шнековым механизмом, с электрическим нагревом камеры пластификации и встроенным бесщёточным аппаратом горячего воздуха для прогрева шва;
- компактный дизайн корпуса уменьшает шум и гарантирует оптимальное охлаждение блока электроники и привода;
- на панели управления — подсвечиваемый дисплей и удобные кнопки управления;
- микропроцессор для управления процессом сварки
- расход воздуха макс. 450 л/мин.;
- при подаче прутка \varnothing 3 или 4 мм отсутствует эффект закручивания;
- соответствует требованиям DVS (Немецкого Сварочного Союза).

Технические характеристики

Напряжение	В~	230
Мощность	Вт	3680
Материал		ПЭ / ПП
Сварочный пруток	мм	\varnothing 3 или 4
Производительность	кг/ч	1,5 – 4,0
Габариты (Д x Ш x В)	мм	560 x 110 x 300
Вес	кг	8,7 (без кабеля)
Знак соответствия		CE
Сертификат безопасности		Ⓢ
Тип сертификата		ССА
Класс защиты I		Ⓢ

Артикульный №:

116.948 ручной экструдер WELDPLAST S4, 230 В / 3680 Вт, с евроштекером

Комплект поставки: WELDPLAST S4, заготовка для насадки, насадки для прогрева большая, средняя и малая, кейс.

Принадлежности для WELDPLAST S4

	146.239 146.240	Комплекты насадок: заготовка 54 x 40 x 52 мм заготовка 74 x 50 x 58 мм
	146.249	V-образный шов 8/10 и X-образный шов 15/20 мм
	146.243	V-образный шов 12 мм и X-образный шов 25 мм
	146.244	V-образный шов 15 мм и X-образный шов 30 мм
	146.245	V-образный шов 20 мм и X-образный шов 35/40 мм
	146.246 146.247	V-образный шов 25 мм V-образный шов 30 мм
	146.236	угловой шов 8/10 мм (a – 7 мм)
	146.231	угловой шов 15 мм (a – 10,5 мм)
	146.232	угловой шов 20 мм (a – 14 мм)
	146.233	угловой шов 25 мм (a – 17,5 мм)
	146.234	угловой шов 30 мм (a – 21 мм)
	146.241 146.706 146.242 145.899	нахлест 25 мм нахлест 30 мм нахлест 35 мм нахлест 40 мм
	146.642 146.644 146.646 146.652	внешний угол 8 мм внешний угол 10 мм внешний угол 12 мм внешний угол 15 мм
	146.230 146.218	для сварки в углах \varnothing 14 мм для сварки в углах \varnothing 20 мм
	144.904	Угловая насадка 45°
	145.704	Угловая насадка 90°
	117.064 117.065	Направляющая для горячего воздуха, боковая Направляющая для горячего воздуха, верхняя
	117.053	Насадка предварительного нагрева, малая, 20 мм
	117.518	Насадка предварительного нагрева, средняя, 25 мм
	141.177	Насадка предварительного нагрева, большая, 35 мм
	160.454	Подставка
	109.984	Нагревательный элемент, 230 В / 2200 Вт



Эргономичный WELDPLAST S2 при сварке заплатки в туннельном строительстве

Ручной экструдер

WELDPLAST S2 / S2 TPO (Велдпласт S2 / S2 TPO)

Прочный экструдер WELDPLAST S2 с производительностью до 2,3 кг/ч, применяется в различных климатических условиях и труднодоступных местах. Используется для сварки конструкций из листового полиэтилена и полипропилена, гидроизоляции, ПЭ-изоляции ППУ-труб, безнапорных трубопроводов.

- шнековый механизм подачи прутка;
- цифровая и отдельная регулировка температуры воздуха и массы;
- удобный подсвечивающийся дисплей;
- возможность выбора программы сварки;
- микропроцессор для управления процессом сварки;
- бесщёточный двигатель на системе подачи воздуха;
- электронная защита двигателя;
- низкий уровень шума и вибраций;
- вращающиеся насадки;
- отсутствие эффекта закручивания прутка;
- соответствует требованиям DVS (Немецкого Сварочного Союза).

Технические характеристики

Напряжение	B~	230
Мощность	Вт	3000
Материал		ПЭ / ПП
Сварочный пруток	мм	∅ 3 или 4
Производительность (∅ 3 мм)	кг/ч	ПЭ: 0,6 – 1,3 ПП: 0,5 – 1,2
Производительность (∅ 4 мм)	кг/ч	ПЭ: 1,0 – 2,3 ПП: 0,9 – 2,0
Габариты (Д х Ш х В)	мм	450 x 98 x 260
Вес	кг	5,8 (без кабеля)
Знак соответствия		CE
Сертификат безопасности		Ⓢ
Тип сертификата		ССА
Класс защиты II		Ⓜ

Артикульные №:

127.215 WELDPLAST S2, 230 В / 3000 Вт, с евроштекером
136.602 WELDPLAST S2, 230 В / 3000 Вт, ТПО, с евроштекером

Комплект поставки: WELDPLAST S2, заготовка для насадки, кейс.

Принадлежности для WELDPLAST S2

	131.451	Подставка
	136.231	Рефлектор для предварительного прогрева
	134.361	Набор с воздушным фильтром (входит в комплект поставки)

Принадлежности для WELDPLAST S2 / S2 TPO

	145.945 145.946	Комплекты насадок: заготовка 50 x 30 x 38 мм заготовка 74 x 50 x 58 мм
	145.912	V-образный шов 5/6 и X-образный шов 10/12 мм
	145.915	V-образный шов 8/10 и X-образный шов 15/20 мм
	145.907	V-образный шов 12 мм и X-образный шов 25 мм
	145.903	V-образный шов 15 мм и X-образный шов 30 мм
	145.909	V-образный шов 20 мм и X-образный шов 35/40 мм
	145.943	угловой шов 5/6 мм (a – 4,2 мм)
	145.944	угловой шов 8/10 мм (a – 7 мм)
	145.812	угловой шов 15 мм (a – 10,5 мм)
	145.940	угловой шов 20 мм (a – 14 мм)
	145.896	нахлест 25 мм
	145.947	нахлест 30 мм
	145.897	нахлест 35 мм
	146.643	внешний угол 8 мм
	146.645	внешний угол 10 мм
	146.649	внешний угол 12 мм
	146.651	внешний угол 15 мм
	145.811	для сварки в углах ∅ 14 мм
	145.488	для сварки в углах ∅ 20 мм
	139.460	Угловая насадка 45°
	139.461	Угловая насадка 90°
	109.984	Нагревательный элемент, 230 В / 2200 Вт



Благодаря своей длине экструдер FUSION 3 особенно подходит для использования в области подземного строительства

Ручной экструдер

FUSION 3 (Фьюжн 3)

Ручной сварочный экструдер с производительностью до 3,5 кг/ч. Используется для сварки гидроизоляции, ППУ-изоляции труб.

- простота конструкции;
- шнековый механизм подачи прутка;
- аналоговая регулировка температуры воздуха и массы;
- электронная защита двигателя;
- эргономичный корпус;
- большая производительность (3,5 кг/ч);
- малый вес;
- вращающиеся насадки;
- отсутствие эффекта закручивания прутка.

Технические характеристики

Напряжение	В~	230
Мощность	Вт	3500
Материал		ПЭ / ПП
Сварочный пруток	мм	∅ 3 или 4
Производительность (ПЭНД ∅ 4)	кг/ч	1,6 – 3,5
Габариты (Д х Ш х В)	мм	670 х 90 х 180
Вес	кг	7,2 (с кабелем 3 метра)
Знак соответствия		CE
Сертификат безопасности		Ⓢ
Тип сертификата		ССА
Класс защиты		Ⓜ

Артикульный №:

118.300 ручной экструдер FUSION 3, 230 В / 3500 Вт, с евроштекером

Комплект поставки: FUSION 3, заготовка для сварочной насадки, кейс.

Принадлежности для FUSION 3

	145.945	Комплекты насадок: заготовка 50 x 30 x 38 мм
	145.946	заготовка 74 x 50 x 58 мм
	145.915	V-образный шов 8/10
	145.907	и X-образный шов 15/20 мм
	145.903	V-образный шов 12 мм
	145.909	и X-образный шов 25 мм
	145.916	V-образный шов 15 мм
	145.909	и X-образный шов 30 мм
	145.916	V-образный шов 20 мм
	145.916	и X-образный шов 35/40 мм
	145.916	V-образный шов 25 мм
	145.944	угловой шов 8/10 мм (a – 7 мм)
	145.812	угловой шов 15 мм (a – 10,5 мм)
	145.940	угловой шов 20 мм (a – 14 мм)
	145.816	угловой шов 25 мм (a – 17,5 мм)
	145.817	угловой шов 30 мм (a – 21 мм)
	145.896	нахлест 25 мм
	145.947	нахлест 30 мм
	145.897	нахлест 35 мм
	146.643	внешний угол 8 мм
	146.645	внешний угол 10 мм
	146.649	внешний угол 12 мм
	146.651	внешний угол 15 мм
	145.488	для сварки в углах ∅ 20 мм
	145.811	для сварки в углах ∅ 14 мм
	136.231	Рефлектор для предварительного прогрева
	160.454	Подставка
	113.268	Нагревательный элемент, 230 В / 1100 + 1100 Вт
	123.173	Кейс (входит в комплект поставки)



FUSION 3 C обеспечивает комфортную работу даже в неудобном месте

Ручной экструдер

FUSION 3C (Фьюжн 3С)

Малая длина (всего 580 мм) для удобства использования, высокая производительность до 3,5 кг/час.

- компактный и удобный, максимальная производительность 3,5 кг/ч;
- прочная конструкция (экструдер пригоден к использованию на стройке);
- плавная установка температуры нагрева и производительности;
- возможна регулировка скорости выхода массы во время сварки;
- сварочная насадка поворачивается на 360°, рукоятка поворачивается на 180°;
- система защиты двигателя от холодного пуска;
- отсутствие эффекта закручивания при подаче прутка.

Технические характеристики

Напряжение	В~	230
Мощность	Вт	3200
Материал		ПЭ / ПП
Сварочный пруток	мм	∅ 3 или 4
Производительность (ПЭНД ∅ 4)	кг/ч	1,6 – 3,5
Габариты (Д x Ш x В)	мм	588 x 98 x 225
Вес	кг	6,9 (с кабелем 3 метра)
Знак соответствия		CE
Сертификат безопасности		Ⓢ
Тип сертификата		ССА
Класс защиты		□

Артикульный №:

123.866 ручной экструдер FUSION 3C, 230 В / 2800 Вт, с евроштекером

Комплект поставки: FUSION 3C, заготовка для насадки, кейс.

Принадлежности для FUSION 3C

	145.945	Комплекты насадок: заготовка 50 x 30 x 38 мм
	145.946	заготовка 74 x 50 x 58 мм
	145.915	V-образный шов 8/10
	145.907	и X-образный шов 15/20 мм
	145.903	V-образный шов 12 мм
	145.909	и X-образный шов 25 мм
	145.909	V-образный шов 15 мм
	145.916	и X-образный шов 30 мм
	145.944	V-образный шов 20 мм
	145.812	и X-образный шов 35/40 мм
	145.940	V-образный шов 25 мм
	145.816	и X-образный шов 25 мм
	145.817	и X-образный шов 30 мм
	145.896	угловой шов 8/10 мм (α – 7 мм)
	145.947	угловой шов 15 мм (α – 10,5 мм)
	145.897	угловой шов 20 мм (α – 14 мм)
	146.643	угловой шов 25 мм (α – 17,5 мм)
	146.645	угловой шов 30 мм (α – 21 мм)
	146.649	нахлест 25 мм
	146.615	нахлест 30 мм
	146.649	нахлест 35 мм
	146.615	нахлест 35 мм
	146.643	внешний угол 8 мм
	146.645	внешний угол 10 мм
	146.649	внешний угол 12 мм
	146.615	внешний угол 15 мм
	145.488	для сварки в углах ∅ 20 мм
	145.811	для сварки в углах ∅ 14 мм
	135.082	Воздушный фильтр FUSION 3C
	136.231	Рефлектор для предварительного прогрева
	160.454	Подставка
	123.561	Нагревательный элемент, 230 В / 1750 Вт
	119.540	Кейс (входит в комплект поставки)

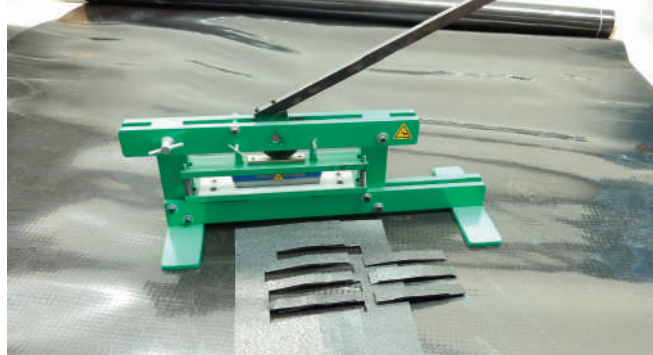

Тестируемые образцы одного размера, быстро изготовленные с помощью лезвия для нарезки

Прибор для испытаний

EXAMO USB (Экзамо USB)

Герметичен ли шов, соответствует ли он нормативам по отслаиванию, сдвигу и растяжению? Ответы на эти вопросы непосредственно на объекте даст EXAMO — быстро, надёжно и просто.

- мобильный, специально разработан для использования в полевых условиях;
- удобный, лёгкий и прочный;
- цифровой дисплей для отображения деформации, максимального усилия нагрузки, усилия разрушения, скорости нагружения и абсолютного удлинения;
- при использовании доп. принадлежностей подходит для испытания геотекстиля;
- запись результатов испытания на флеш-память USB с возможностью последующей обработки.

Технические характеристики

Тип		300F	600F
Напряжение	В~	230	230
Мощность	Вт	200	200
Усилие	Н	4000	4000
Расстояние между зажимами	мм	5 – 300	5 – 600
Рабочая длина	мм	300	600
Скорость нагружения	мм/мин	10 – 300	10 – 300
Толщина образца	мм	максимально 7	максимально 7
Ширина образца	мм	максимально 40 (60 – опция)	максимально 40 (60 – опция)
Габариты (Д x Ш x В)	мм	750 x 270 x 190 (кейс)	1050 x 270 x 190 (кейс)
Вес	кг	14,0	17,5
Знак соответствия		CE	CE
Сертификат безопасности		Ⓢ	Ⓢ
Класс защиты I		Ⓡ	Ⓡ

Артикульные №:

- 139.059 Экзамо 300F USB, 230 В / 200 Вт, включая флэш-память USB, с евроштекером
- 139.060 Экзамо 600F USB, 230 В / 200 Вт, включая флэш-память USB, с евроштекером

Приборы для испытаний

	106.950	Фитинг из ПЭНД
	150.720	Прибор для испытаний сжатым воздухом
	150.142	Запасная игла (для 150.720)

Вакуумное проверочное устройство

	153.026	Колпак проверочный, Ø 320 мм
	152.981	Колпак проверочный, 830 x 320 x 150 мм
	153.024	Вакуумный насос 230 В
	108.185	Комплект плашек 60 мм (2 пары плашек) для испытания геотекстиля

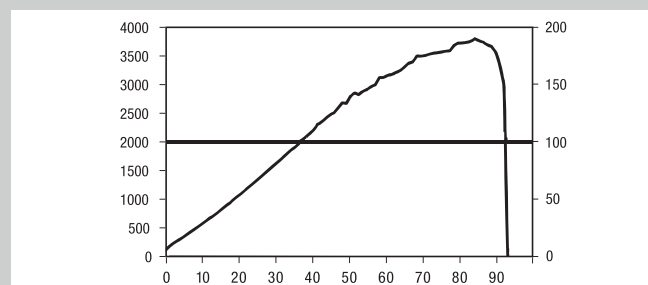

Графическая оценка протокола Экзамо USB



Система очистки воздуха, Испания. Материал ПЭНД



Спорткомплекс The Wave House, Сан-Диего. Материал ПВХ



Гальванический бак, Турция. Материал ПП

Производство изделий из пластмасс

Обзор ручных экструдеров	83
WELDPLAST S6	84
WELDPLAST S4	85
WELDPLAST S2	86 / 87
WELDPLAST S2 PVC	88 / 89
WELDPLAST S1	91 / 92
FUSION 1	93 / 94
FUSION 3C	95
FUSION 2	96
Общие принадлежности для ручных экструдеров	97
Сварочные прутки	98

Варианты сварочных швов

a = ширина шва s = толщина листа α = угол среза

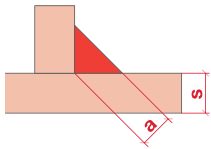

Угловой шов (К-образный)

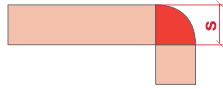

Внешний угол

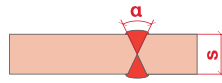

Х-образный шов
 $s = 10 - 40 \text{ мм} = \alpha 60^\circ$
 $s = 50 - 60 \text{ мм} = \alpha 50^\circ$

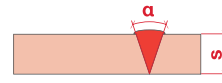

V-образный шов
 $s = 5 - 20 \text{ мм} = \alpha 60^\circ$
 $s = 28 - 30 \text{ мм} = \alpha 50^\circ$

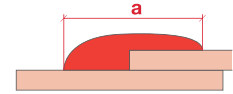

Нахлест

Сравнительная таблица

Тип аппарата	Ручные экструдеры с цифровой регулировкой					Ручные экструдеры с аналоговой регулировкой		
	WELDPLAST S6	WELDPLAST S4	WELDPLAST S2	WELDPLAST S1	WELDPLAST S2 ПВХ	FUSION 3C	FUSION 2	FUSION 1
Производительность (ПЭНД) кг/час	3,9 – 6,0	1,5 – 4,0	0,6 – 2,3	0,2 – 0,8	0,6 – 2,3	1,8 – 3,6	1,3 – 1,8	0,2 – 0,8
Материал	ПЭНД, ПП	ПЭНД, ПП	ПЭНД, ПП	ПЭ, ПП	ПВХ, ПЭНД, ПП	ПЭНД, ПП	ПЭНД, ПП	ПЭ, ПП
Толщина, мм	10 – 40	10 – 30	5 – 20	4 – 10	5 – 20	8 – 25	5 – 15	4 – 10
Сварочный пруток, Ø мм	4 – 5	3 – 4	3 – 4	3 – 4	3 – 4	3 – 4	4	3 – 4
Вес, кг	14	8,7	5,8	4,7	5,8	6,9	5,9	3,4
Длина, мм	821	560	450	435	450	588	450	436
Напряжение, В~	230	230	230	230	230	230	230	230
Шнековый экструдер	да	да	да	да	да	да	да	да
Резервуаростроение	✓✓	✓✓	✓✓	✓✓	✓✓	✓✓	✓✓	✓✓
Строительство трубопроводов	✓✓	✓✓	✓✓	✓✓	✓✓	✓✓	✓✓	✓✓
Строительство полигонов / туннелей	✓✓	✓✓	✓	○	○	✓	○	○
Бесщёточный двигатель	да	да	да	да	да	нет	нет	нет
Замечания	1	1	1	1	1	2	2	3
Страница каталога	84	85	86 / 87	91 / 92	88 / 89	95	96	93 / 94

✓✓ отлично подходит ✓ подходит
 ○ не подходит

1: Температуры воздуха и массы показаны на диспле и могут быть отрегулированы по отдельности.
 2: Температура экструдера с подогревом горячим воздухом регулируется вручную.
 3: Экструдер с подогревом горячим воздухом, температура воздуха с электронным управлением и встроенным дисплеем.

Производительность сварочных экструдеров (кг/ч)

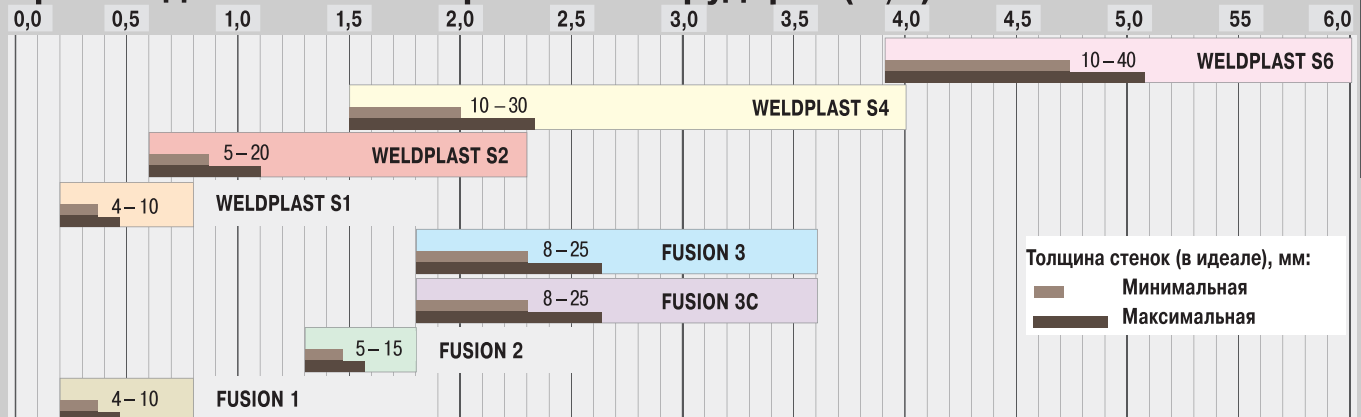

Производство изделий из пластмасс



Эргономичная рукоятка экструдера WELDPLAST S6 существенно облегчает работу сварщика

Ручной сварочный экструдер

WELDPLAST S6 (Велдпласт S6)

WELDPLAST S6 имеет производительность 6 кг/ч и является самым мощным ручным сварочным экструдером в программе Ляйстер. Этот экструдер — «рабочая лошадка» для использования при производстве изделий из пластмасс и в подземном гидростроительстве.

- экструдер со шнековым механизмом, электрическим нагревом камеры пластификации, со встроенным аппаратом горячего воздуха для прогрева шва;
- низкий уровень шума и оптимальное охлаждение блока электроники и привода;
- на панели управления — подсвечиваемый дисплей и удобные кнопки управления;
- микропроцессор для управления процессом сварки;
- меню для выбора программ;
- расход воздуха макс. 450 л/мин.;
- при подаче прутка \varnothing 4 или 5 мм отсутствует эффект закручивания.

Технические характеристики

Напряжение	V~	230
Мощность	Вт	4600
Материал		ПЭ / ПП
Сварочный пруток	мм	\varnothing 4 или 5
Производительность	кг/ч	3,9 – 6,0
Габариты (Д x Ш x В)	мм	821 x 116 x 240
Вес	кг	14 (без кабеля)
Знак соответствия		CE
Сертификат безопасности		Ⓢ
Класс защиты I		Ⓜ

Артикульный №.:

134.318 ручной экструдер WELDPLAST S6, 230 В / 4600 Вт, с CEE штекером 32А

Комплект поставки WELDPLAST S6, насадка для сварки внахлест и ящик для транспортировки.

Принадлежности для WELDPLAST S6

	146.239	Комплекты насадок: заготовка 54 x 40 x 52 мм
	146.240	заготовка 74 x 50 x 58 мм
	146.241	Нахлест 25 мм
	146.706	Нахлест 30 мм
	146.242	Нахлест 35 мм
	145.899	Нахлест 40 мм
	146.245	V-образный шов 20 мм и X-образный шов 35 / 40 мм
	146.246	V-образный шов 25 мм
	146.247	V-образный шов 30 мм
	146.232	Угловой шов 20 мм (a – 14,0 мм)
	146.233	Угловой шов 25 мм (a – 17,5 мм)
	146.234	Угловой шов 30 мм (a – 21,0 мм)
	146.644	Внешний угол 10 мм
	146.646	Внешний угол 12 мм
	145.652	Внешний угол 15 мм
	146.230	Для сварки в углах \varnothing 14 мм
	146.218	Для сварки в углах \varnothing 20 мм
	144.905	Угловой адаптер 45°
	145.705	Угловой адаптер 90°
	117.055	Насадка предварительного нагрева, большая 35 мм
	136.859	Насадка предварительного нагрева XL 50 мм
	117.790	Направляющая для горячего воздуха, боковая
	116.367	Прочный ящик для транспортировки
	134.567	Нагревательный элемент, 230 В / 2600 Вт



Мощный WELDPLAST S4 в работе

Ручной сварочный экструдер

WELDPLAST S4 (Велдпласт S4)

Ручной экструдер WELDPLAST S4 компактный и эргономичный: оснащён бесщёточным двигателем для аппарата горячего воздуха, не требующим технического обслуживания, и является первым аппаратом подобного типа. Мощный привод обеспечивает производительность до 4 кг/ч.

- экструдер со шнековым механизмом, с электрическим нагревом камеры пластификации и встроенным бесщёточным аппаратом горячего воздуха для прогрева шва;
- компактный дизайн корпуса уменьшает шум и гарантирует оптимальное охлаждение блока электроники и привода;
- на панели управления — подсвечиваемый дисплей и удобные кнопки управления;
- микропроцессор для управления процессом сварки;
- меню для выбора программ;
- расход воздуха макс. 450 л/мин.;
- при подаче прутка \varnothing 3 или 4 мм отсутствует эффект закручивания.

Технические характеристики

Напряжение	V~	230
Мощность	Вт	3680
Материал		ПЭ / ПП
Сварочный пруток	мм	\varnothing 3 или 4
Производительность	кг/ч	1,5 – 4,0
Габариты (Д x Ш x В)	мм	560 x 110 x 300
Вес	кг	8,7 (без кабеля)
Знак соответствия		CE
Сертификат безопасности		Ⓢ
Тип сертификата		ССА
Класс защиты I		Ⓢ

Артикульный №:

116.948 ручной экструдер WELDPLAST S4, 230 В / 3680 Вт, с евроштекером

Комплект поставки: WELDPLAST S4, заготовка для сварочной насадки, насадки для прогрева большая, средняя и малая, кейс.

Принадлежности для WELDPLAST S4

	146.239 146.240	Комплекты насадок: заготовка 54 x 40 x 52 мм заготовка 74 x 50 x 58 мм
	146.249	V-образный шов 8 / 10 и X-образный шов 15 / 20 мм
	146.243	V-образный шов 12 мм и X-образный шов 25 мм
	146.244	V-образный шов 15 мм и X-образный шов 30 мм
	146.245	V-образный шов 20 мм и X-образный шов 35 / 40 мм
	146.246	V-образный шов 25 мм
	146.247	V-образный шов 30 мм
	146.236	Угловой шов 8 / 10 мм (a – 7,0 мм)
	146.231	Угловой шов 15 мм (a – 10,5 мм)
	146.232	Угловой шов 20 мм (a – 14,0 мм)
	146.233	Угловой шов 25 мм (a – 17,5 мм)
	146.234	Угловой шов 30 мм (a – 21,0 мм)
	146.241	Нахлест 25 мм
	146.706	Нахлест 30 мм
	146.242	Нахлест 35 мм
	145.899	Нахлест 40 мм
	146.642	Внешний угол 8 мм
	146.644	Внешний угол 10 мм
	146.646	Внешний угол 12 мм
	146.652	Внешний угол 15 мм
	146.230	Для сварки в углах \varnothing 14 мм
	146.230	Для сварки в углах \varnothing 20 мм
	144.904	Угловой адаптер 45°
	145.704	Угловой адаптер 90°
	117.064	Направляющая для горячего воздуха, боковая
	117.065	Направляющая для горячего воздуха, верхняя
	117.053	Насадка предварительного нагрева, малая, 20 мм
	117.518	Насадка предварительного нагрева, средняя, 25 мм
	141.177	Насадка предварительного нагрева, большая, 35 мм
	160.454	Подставка
	109.984	Нагревательный элемент, 230 В / 2200 Вт

Производство изделий из пластмасс



Компактный ручной сварочный экструдер WELDPLAST S2 — сварка в ограниченном пространстве

Ручной сварочный экструдер

WELDPLAST S2 (Велдпласт S2)



1		Мощный редуктор с низким уровнем шума.
2		Сварочная насадка поворачивается на 360°.
3		Шнек, оптимизированный под тип прутка.
4		Двигатель системы подачи воздуха не требует технического обслуживания.
5		Ручка плавно поворачивается на 360°.
6		Эргономичная форма.
7		Двусторонняя подача прутка без переключивания.
8		Мультифункциональный дисплей.



Удобный WELDPLAST S2 в работе



Легко сваривать даже внутри труб

Ручной сварочный экструдер

WELDPLAST S2



Экструдер WELDPLAST S2 применяется в различных климатических условиях, в труднодоступных местах, обладает производительностью до 2,3 кг/ч. Используется для сварки конструкций из листового полиэтилена и полипропилена, гидроизоляции, ПЭ-изоляции ППУ-труб, безнапорных трубопроводов.

- шнековый механизм подачи прутка;
- цифровая и отдельная регулировка температуры воздуха и массы;
- удобный подсвечивающийся дисплей;
- возможность выбора программ сварки;
- микропроцессор для управления процессом сварки и контроля за аппаратом;
- бесщёточный двигатель на системе подачи воздуха;
- электронная защита двигателя;
- низкий уровень шума и вибраций;
- вращающиеся на 360° насадки;
- отсутствие эффекта закручивания прутка.

Технические характеристики

Напряжение	В~	230
Мощность	Вт	3000
Материал		ПЭ / ПП
Сварочный пруток	мм	∅ 3 или 4
Производительность (∅ 3 мм)	кг/ч	ПЭ: 0,6–1,3 ПП: 0,5–1,2
Производительность (∅ 4 мм)	кг/ч	ПЭ: 1,0–2,3 ПП: 0,9–2,0
Габариты (Д x Ш x В)	мм	450 x 98 x 260
Вес	кг	5,8 (без кабеля)
Знак соответствия		CE
Сертификат безопасности		Ⓢ
Тип сертификата		ССА
Класс защиты I		Ⓜ

Артикульные №:

127.215 WELDPLAST S2, 230 В / 3000 Вт, с евроштекером

136.602 WELDPLAST S2, 230 В / 3000 Вт, ТРО, с евроштекером

Комплект поставки: WELDPLAST S2, заготовка для сварочной насадки, кейс.

*Принадлежности смотри на стр. 89



Угловой адаптер 45° для WELDPLAST S2 облегчает сварку в труднодоступных местах (принадлежность)

Ручной сварочный экструдер

WELDPLAST S2 PVC (Велдпласт S2 ПВХ)

Экструдер WELDPLAST S2 PVC был разработан специально для сварки ПВХ. Встроенная защита от коррозии и высокая прочность сварочного шва делают этот ручной сварочный экструдер надёжным партнёром в работе сегодня и завтра.

- специально для сварки ПВХ-Н (непластифицированный);
- отличное качество шва;
- меню для экструзионной сварки ПВХ;
- защита от коррозии;
- безопасный режим Standby.



Технические характеристики

Напряжение	В~	230
Мощность	Вт	3000
Материал		ПВХ-Н, ПЭ, ПП
Сварочный пруток	мм	∅ 3 или 4
Производительность (∅ 3 мм)	кг/ч	ПЭ: 0,6 – 1,3
		ПВХ-Н: 0,9 – 1,7
Производительность (∅ 4 мм)	кг/ч	ПЭ: 1,0 – 2,3
		ПВХ-Н: 1,5 – 2,7
Габариты (Д x Ш x В)	мм	450 x 98 x 260
Вес	кг	5,8 (без кабеля)
Знак соответствия		CE
Сертификат безопасности		GS
Тип сертификата		ССА
Класс защиты I		⊕

Артикульный №:

135.724 ручной экструдер WELDPLAST S2 PVC,
230 В / 3000 Вт, ПВХ, евроштекер

Комплект поставки: WELDPLAST S2 PVC, 3 насадки для прогрева, угловая насадка 8 / 10 мм (арт. 146.236), кейс.



C WELDPLAST S2 отличный шов гарантирован



WELDPLAST S2 на удобной подставке



Удобный ручной сварочный экструдер WELDPLAST S2 в работе

Принадлежности для WELDPLAST S2

	145.945 145.946	Комплекты насадок: заготовка 45 x 30 x 54 мм заготовка 74 x 50 x 58 мм
	145.912 145.915 145.907 145.903 145.909	V-образный шов 5 / 6 и X-образный шов 10 / 12 мм V-образный шов 8 / 10 и X-образный шов 15 / 20 мм V-образный шов 12 мм и X-образный шов 25 мм V-образный шов 15 мм и X-образный шов 30 мм V-образный шов 20 мм и X-образный шов 35 / 40 мм
	145.943 145.944 145.812 145.940	Угловой шов 5 / 6 мм (a – 4,2 мм) Угловой шов 8 / 10 мм (a – 7,0 мм) Угловой шов 15 мм (a – 10,5 мм) Угловой шов 20 мм (a – 14,0 мм)
	145.896 145.947 145.897	Нахлест 25 мм Нахлест 30 мм Нахлест 35 мм
	146.643 146.645 146.649 146.651	Внешний угол 8 мм Внешний угол 10 мм Внешний угол 12 мм Внешний угол 15 мм
	145.811 145.488	Для сварки в углах Ø 14 мм Для сварки в углах Ø 20 мм
	139.460 139.461	Угловой адаптер 45° Угловой адаптер 90°

Принадлежности для WELDPLAST S2 / WELDPLAST S2 PVC

	131.451	Подставка
	136.231	Рефлектор для прогрева
	134.361	Комплект с воздушным фильтром (входит в комплект поставки)
	109.984	Нагревательный элемент, 230 В / 2200 Вт

Принадлежности для WELDPLAST S2 PVC

	146.239 146.240	Комплекты насадок: заготовка 54 x 40 x 52 мм заготовка 74 x 50 x 58 мм
	146.248 146.249 146.243 146.244 146.245	V-образный шов 5 / 6 и X-образный шов 10 / 12 мм V-образный шов 8 / 10 и X-образный шов 15 / 20 мм V-образный шов 12 мм и X-образный шов 25 мм V-образный шов 15 мм и X-образный шов 30 мм V-образный шов 20 мм
	146.235 146.236 146.231 146.232	Угловой шов 5 / 6 мм (a – 4,2 мм) Угловой шов 8 / 10 мм (a – 7,0 мм) Угловой шов 15 мм (a – 10,5 мм) Угловой шов 20 мм (a – 14,0 мм)
	146.241 146.706 146.242 145.899	Нахлест 25 мм Нахлест 30 мм Нахлест 35 мм Нахлест 40 мм
	146.642 146.644 146.646 146.652	Внешний угол 8 мм Внешний угол 10 мм Внешний угол 12 мм Внешний угол 15 мм
	146.218 146.230	Для сварки в углах Ø 20 мм Для сварки в углах Ø 14 мм
	133.850	Направляющая для горячего воздуха, верхняя
	154.002	Изоляционная манжета WELDPLAST S1 / S2

Производство изделий из пластмасс





WELDPLAST S1 с подсветкой в зоне сварки позволяет лучше контролировать сварочный процесс в труднодоступных местах

Ручной сварочный экструдер

WELDPLAST S1 (Велдпласт S1)

Компактный экструдер WELDPLAST S1 с производительностью до 0,8 кг/ч (ПВХ — 1,15 кг/ч) обеспечивает отличное качество шва при толщине свариваемого материала 4 – 10 мм. Оснащён встроенной светодиодной подсветкой зоны сварки и инновационной панелью управления, что позволяет осуществлять и контролировать процесс сварки даже при минимальной освещённости. Возмож-

ность использования прутка \varnothing 3 или 4 мм для сварки всех основных видов пластика (ПЭ, ПП, ПВХ, ПВДФ). Эргономичный дизайн с множеством положений рукоятки позволяет с лёгкостью эксплуатировать экструдер в труднодоступных местах. Возможность подачи прутка либо с правой, либо с левой стороны корпуса экструдера.



1		Многофункциональная панель управления позволяет полностью контролировать сварочные параметры, обеспечивает повторяемость результатов и большую эффективность работы.
2		Благодаря специальной проушине, WELDPLAST S1 можно подвесить для удобства работы.
3		WELDPLAST S1 работает со всеми основными видами пластика.
4		Встроенная светодиодная подсветка сварочной зоны даёт прекрасный обзор и позволяет лучше контролировать сварочный процесс.
5		Возможность подачи прутка либо с правой, либо с левой стороны корпуса экструдера. Рабочий \varnothing прутка 3 или 4 мм.
6		Сварщик может легко контролировать производительность во время сварочного процесса. Плавная регулировка потока воздуха.
7		Компактный эргономичный дизайн позволяет комфортно работать в любых местах.

Производство изделий из пластмасс



Новые угловые адаптеры 45 и 90° позволяют осуществлять сварку в труднодоступных местах

Ручной сварочный экструдер

WELDPLAST S1

Компактный эргономичный ручной сварочный экструдер WELDPLAST S1 производительностью до 0,8 кг/ч (ПВХ — 1,15 кг/ч), предназначен для сварки конструкций из всех основных видов пластмасс (ПЭ, ПП, ПВХ, ПВДФ).

При рабочем \varnothing прутка 3 или 4 мм сваривает материалы от 4 до 10 мм толщиной. Передовые технические решения для обеспечения удобства работы и достижения максимального качества сварки.

- функциональный, эргономичный дизайн;
- очень высокая производительность 0,8 кг / ч (ПЭНД);
- встроенная светодиодная подсветка и проушина;
- работает со всеми основными типами пластмасс;
- многофункциональная панель управления с заданными профилями сварки;
- регулируемый расход воздуха.

Технические характеристики

Напряжение	В~	230
Мощность	Вт	1600
Материал		ПЭ, ПП, ПВХ, ПВХ-Х, ПВДФ
Сварочный пруток	мм	\varnothing 3 – 4
Производительность	кг/ч	0,2 – 0,8 (ПВХ — 1,15)
Габариты (Д x Ш x В)	мм	435 x 91 x 264
Вес	кг	4,7 (без кабеля)
Знак соответствия		CE
Тип сертификата		ССА
Класс защиты I		⊕

Артикульный №:

148.396 ручной сварочный экструдер WELDPLAST S1, 230 В / 1600 Вт, \varnothing 3 – 4 мм, с евроштекером

Комплект поставки: WELDPLAST S1, сварочная насадка К10, 2 насадки предварительного прогрева, кейс, инструкция

Принадлежности для WELDPLAST S1

	149.430	Комплекты насадок: заготовка
	149.402	Угловой шов 5 / 6 мм
	148.627	Угловой шов 8 / 10 мм
	149.401	Угловой шов 12 мм
	149.388	V-образный шов 3 / 4 мм
	149.383	V-образный шов 5 / 6 мм
	149.385	V-образный шов 8 / 10 мм
	149.364	Для сварки в углах
	152.720	Насадка для сопла (удлинение)
	153.143	Угловой адаптер 45°
	153.236	Угловой адаптер 90°
	149.600	Верхняя направляющая горячего воздуха, положение 12 часов
	149.456	Трубка горячего воздуха, положение 6 часов \varnothing 14 мм
	149.461	Трубка горячего воздуха, положение 6 часов \varnothing 16 мм
	149.467	Трубка горячего воздуха, положение 9 / 3 часа \varnothing 14 мм
	149.469	Трубка горячего воздуха, положение 9 / 3 часа \varnothing 16 мм
	154.107	Комплект форсунок \varnothing 14 мм
	154.106	Комплект форсунок \varnothing 16 мм
	154.002	Изоляционная манжета WELDPLAST S1 / S2
	148.923	Подставка

Гениально просто — FUSION 1

Мы разрабатываем сварочные аппараты в соответствии с вашими запросами и требованиями. И, конечно же, с безупречным качеством LEISTER. Компактная конструкция нового ручного сварочного экструдера FUSION 1 обеспечивает повышенную маневренность при сварке. Возможность переустановки рукоятки в оптимальное для решения конкретной задачи положение гарантирует удобство в работе. Гениально простая экструзионная сварка — с помощью FUSION 1.

Ручной экструдер с цифровым управлением

FUSION 1 (Фьюжн 1)

1		Эргономичная форма: компактный дизайн для повышенной маневренности в небольших пространствах.
2		Двусторонняя подача сварочного прутка: для большей гибкости при сварке.
3		Светодиодная подсветка: для освещения зоны сварки.
4		Рукоятка: возможность производить сварку одной рукой.

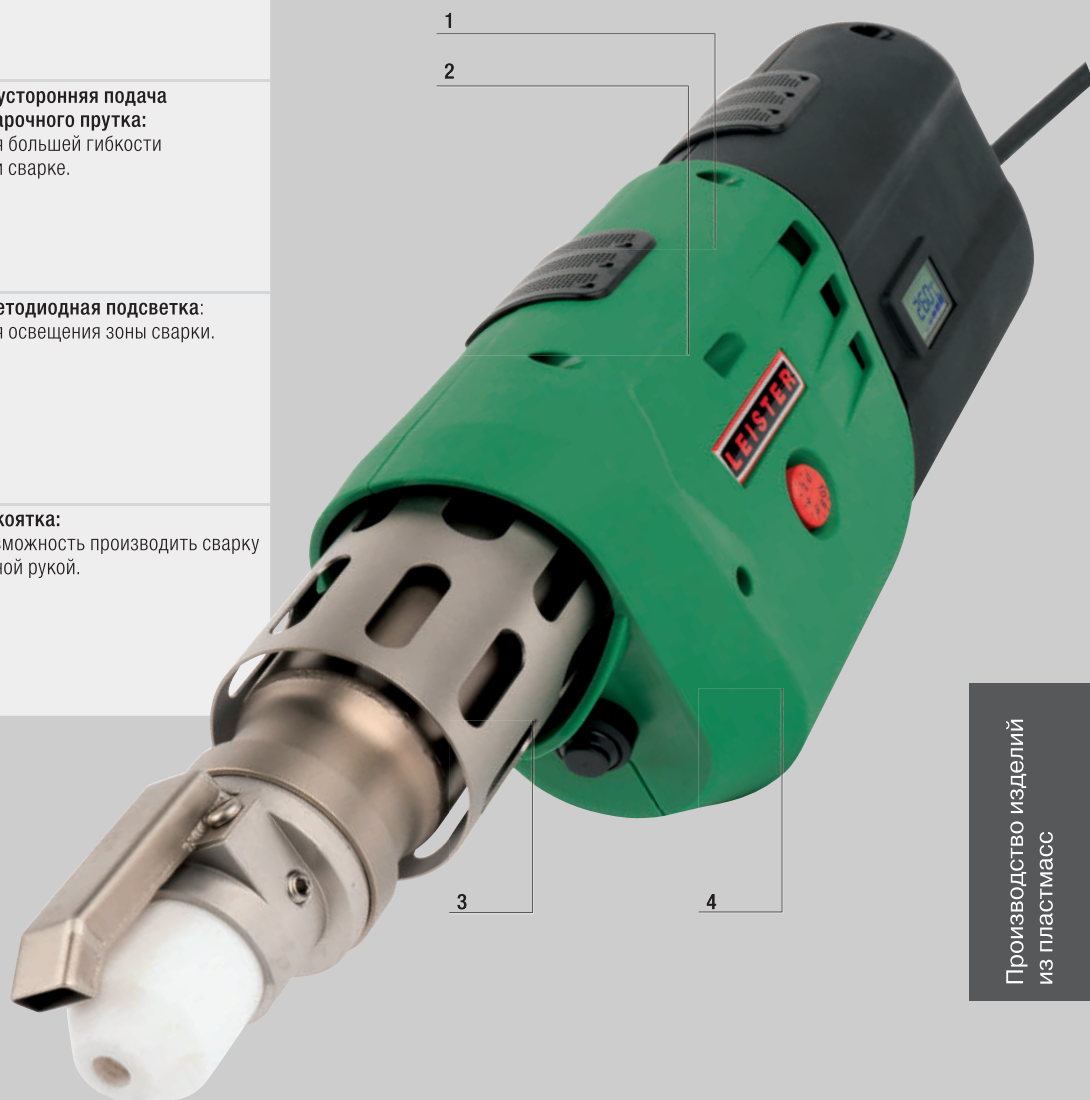

Производство изделий из пластмасс



FUSION 1 – больше гибкости во время сварки благодаря компактной конструкции

Ручной экструдер с цифровым управлением

FUSION 1



- **контролируемый:** автоматически регулируемая температура горячего воздуха;
- **подвесное устройство:** сваривайте дольше, подвесив устройство;
- **компактный и тонкий:** благодаря встроенному воздуховоду.

Технические характеристики

Напряжение	В~	230
Мощность	Вт	1200
Материал		ПЭ, ПП
Сварочный пруток	Ø мм	3 или 4 мм
Производительность (Ø 3 ПЭНД)	кг/ч	0,2 – 0,5
Производительность (Ø 4 ПЭНД)	кг/ч	0,3 – 0,8
Габариты (Д × Ш × В)	мм	436 × 92 × 133 (236 с ручкой)
Вес	кг	3,4
Знак соответствия		CE
Класс защиты II		□

Артикульный №:
162.800 FUSION 1, 230 В / 1200 Вт, евроштекер

Комплект поставки: FUSION 1, кейс, насадка для сварки в углах Ø 14 мм, шестигранный ключ, инструкция по эксплуатации, ручка.

Принадлежности для FUSION 1

	163.793	Насадка для сварки в углах Ø 14 мм
	163.778	Насадка для углового шва 5/6 мм
	163.780	Насадка для углового шва 8/10 мм
	163.779	Насадка для углового шва 12 мм
	163.782	Насадка для углового шва 10 мм, 70°
	163.784	Насадка для углового шва 10 мм, 30°
	163.785	Насадка стыковой сварки V-10, 30°
	163.786	Насадка-заготовка
	162.665	Изоляционный рукав



Экструдер FUSION 3C при сварке резервуара



Удобно размещается в пластмассовом кейсе

Ручной экструдер

FUSION 3C (Фьюжн 3С)

Малая длина (всего 588 мм) для удобства использования, высокая производительность до 3,6 кг/час.

- компактный и удобный, максимальная производительность 3,6 кг/ч;
- прочная конструкция (экструдер пригоден к использованию на стройке);
- плавная установка температуры нагрева и производительности;
- возможна регулировка скорости выхода массы во время сварки;
- сварочная насадка поворачивается на 360°, рукоятка поворачивается на 180°;
- система защиты двигателя от холодного пуска;
- отсутствие эффекта закручивания при подаче прутка.

Технические характеристики

Напряжение	V~	230
Мощность	Вт	3200
Материал		ПЭ / ПП
Сварочный пруток	мм	∅ 3 или 4
Производительность (ПЭНД ∅ 4)	кг/ч	1,8 – 3,6
Габариты (Д х Ш х В)	мм	588 х 98 х 225
Вес	кг	6,9 (с кабелем 3 метра)
Знак соответствия		CE
Сертификат безопасности		Ⓢ
Тип сертификата		ССА
Класс защиты II		Ⓜ

Артикульный №:

123.866 ручной экструдер FUSION 3C, 230 В / 2800 Вт, с евроштекером

Комплект поставки: FUSION 3C, заготовка для насадки, кейс.

Принадлежности для FUSION 3C

	145.945	Комплекты насадок: заготовка 45 x 30 x 54 мм
	145.946	заготовка 74 x 50 x 58 мм
	145.915	V-образный шов 8 / 10
	145.907	и X-образный шов 15 / 20 мм
	145.903	V-образный шов 12 мм
	145.909	и X-образный шов 25 мм
	145.916	V-образный шов 15 мм
	145.944	и X-образный шов 30 мм
	145.909	V-образный шов 20 мм
	145.916	и X-образный шов 35 / 40 мм
	145.944	V-образный шов 25 мм
	145.815	Угловой шов 8 / 10 мм (α – 7,0 мм)
	145.812	Угловой шов 12 мм (α – 8,5 мм)
	145.816	Угловой шов 15 мм (α – 10,5 мм)
	145.817	Угловой шов 20 мм (α – 14,0 мм)
	145.817	Угловой шов 25 мм (α – 17,5 мм)
	145.896	Угловой шов 30 мм (α – 21,0 мм)
	145.897	Нахлест 25 мм
	145.947	Нахлест 30 мм
	145.897	Нахлест 35 мм
	146.643	Внешний угол 8 мм
	146.645	Внешний угол 10 мм
	146.649	Внешний угол 12 мм
	146.651	Внешний угол 15 мм
	145.488	Для сварки в углах ∅ 20 мм
	145.811	Для сварки в углах ∅ 14 мм
	148.817	Угловой адаптер 45°
	148.816	Угловой адаптер 90°
	135.082	Воздушный фильтр FUSION 3C
	136.231	Рефлектор для предварительного прогрева
	131.451	Подставка
	123.561	Нагревательный элемент, 230 В / 1750 Вт
	119.540	Кейс (входит в комплект поставки)

Производство изделий из пластмасс



Экструдер FUSION 2 при сварке резервуара

Ручной экструдер

FUSION 2 (Фьюжн 2)

Благодаря компактной конструкции и поворотной рукоятке FUSION 2 подходит для использования в узких местах.

- простое управление;
- очень компактный и удобный, максимальная производительность 1,8 кг/ч;
- прочная конструкция (экструдер пригоден к использованию на стройке);
- плавная установка температуры нагрева и производительности;
- возможна регулировка скорости выхода массы во время сварки;
- сварочная насадка поворачивается на 360°, рукоятка поворачивается на 180°;
- система защиты двигателя от холодного пуска;
- отсутствие эффекта закручивания при подаче прутка.

Технические характеристики

Напряжение	В	230
Мощность	Вт	2800
Материал		ПЭ / ПП
Максимальная температура воздуха	°С	до 340
Максимальная температура пластификата	°С	до 300
Сварочный пруток	мм	∅ 4
Производительность (ПЭ)	кг/ч	1,3 – 1,8
Габариты (Д x Ш x В)	мм	450 x 98 x 225
Вес	кг	5,9 (с кабелем)
Знак соответствия		CE
Сертификат безопасности		Ⓢ
Тип сертификата		ССА
Класс защиты II		Ⓜ

Артикульный №:

119.200 ручной экструдер FUSION 2, 230 В / 2800 Вт, евроштекер

Комплект поставки: FUSION 2, заготовка для насадки, кейс

Принадлежности для FUSION 2

	145.945	Комплекты насадок заготовка 45 x 30 x 54 мм
	145.946	заготовка 74 x 50 x 58 мм
	145.912	V-образный шов 5 / 6 мм и X-образный шов 10 / 12 мм
	145.915	V-образный шов 8 / 10 мм и X-образный шов 15 / 20 мм
	145.907	V-образный шов 12 и X-образный шов 25 мм
	145.903	V-образный шов 15 мм и X-образный шов 30 мм
	145.943	Угловой шов 5 / 6 мм (а – 4,2 мм)
	145.944	Угловой шов 8 / 10 мм (а – 7,0 мм)
	145.815	Угловой шов 12 мм (а – 8,5 мм)
	145.812	Угловой шов 15 мм (а – 10,5 мм)
	145.896	Нахлест 25 мм
	145.947	Нахлест 30 мм
	145.897	Нахлест 35 мм
	146.643	Внешний угол 8 мм
	146.645	Внешний угол 10 мм
	146.649	Внешний угол 12 мм
	146.651	Внешний угол 15 мм
	145.488	Для сварки в углах ∅ 20 мм
	145.811	Для сварки в углах ∅ 14 мм
	147.602	Угловой адаптер 45°
	147.601	Угловой адаптер 90°
	131.451	Подставка
	135.082	Воздушный фильтр
	136.231	Рефлектор для прогрева
	123.561	Нагревательный элемент, 230 В / 1750 Вт
	119.540	Кейс (входит в комплект поставки)



Защитный кожух предотвращает потерю тепла и защищает оператора от контакта с горячим корпусом



Мощный Weldplast S4 в работе

Общие принадлежности для ручных экструдеров

	131.451	Подставки для экструдеров: WELDPLAST S2 / FUSION 2 / 3C
	148.923	WELDPLAST S1
	160.454	WELDPLAST S4 / WELDPLAST S6 / FUSION 3
	136.231	Рефлектор для предварительного нагрева насадки WELDPLAST S1 / S2 / S2 PVC / S4 / S6 FUSION 2 / 3 / 3C
	134.361	Воздушный фильтр для WELDPLAST S1 / S2 (из нержавеющей стали)
	143.776	Текстильный пылевой фильтр WELDPLAST S1 / S2 PVC (вместе с воздушным фильтром)
	135.082	Воздушный фильтр для FUSION 2 / 3C
	155.829	Воздушный фильтр для WELDPLAST S2
	153.009	Пресс-инструмент для экструзионной сварки
	152.676	Сварочный шаблон
	144.095	Держатель для катушек с прутком
	116.367 123.173 119.540 162.060	Кейс (входит в комплект поставки) WELDPLAST S6 WELDPLAST S4 / FUSION 3 WELDPLAST S2 / S2 PVC / S1 / FUSION 2 / 3C FUSION 1

	154.259	Контурный шабер
	134.567 109.984 113.268 123.561 149.265 161.941	Нагревательные элементы 230 В / 2600 Вт, WELDPLAST S6 230 В / 2200 Вт, WELDPLAST S4 / S2 / S2 PVC 230 В / 1100 + 1100 Вт, FUSION 3 230 В / 1750 Вт, FUSION 2 / 3C 230 В / 1000 Вт, WELDPLAST S1 230 В / 900 Вт, FUSION 1
	149.744 149.723 154.002 149.420 166.524 166.665	Изоляционная манжета: WELDPLAST S6 WELDPLAST S4 WELDPLAST S1 / S2 FUSION 3C FUSION 2 FUSION 1



Использование пресс-инструмента для экструзионной сварки в труднодоступных местах

Производство изделий из пластмасс



Сварочные прутки

Артикульный номер	
Сварочные прутки ПЭНД (HDPE)	
010103	Сварочный пруток ПЭНД, Ø 3 мм, чёрный
010104	Сварочный пруток ПЭНД, Ø 4 мм, чёрный
010105	Сварочный пруток ПЭНД, Ø 5 мм, чёрный
010204	Сварочный пруток ПЭНД, Ø 4 мм, белый
010205	Сварочный пруток ПЭНД, Ø 5 мм, белый
010304	Сварочный пруток ПЭНД, Ø 4 мм, красный
010404	Сварочный пруток ПЭНД, Ø 4 мм, желтый
010504	Сварочный пруток ПЭНД, Ø 4 мм, зеленый
010604	Сварочный пруток ПЭНД, Ø 4 мм, синий
Сварочные прутки ПЭВД (LDPE)	
020104	Сварочный пруток ПЭВД, Ø 4 мм, чёрный
020204	Сварочный пруток ПЭВД, Ø 4 мм, белый
020404	Сварочный пруток ПЭВД, Ø 4 мм, желтый
020504	Сварочный пруток ПЭВД, Ø 4 мм, зеленый
020604	Сварочный пруток ПЭВД, Ø 4 мм, синий

Артикульный номер	
Сварочные прутки ПП (PP)	
030203	Сварочный пруток ПП, Ø 3 мм, белый
030204	Сварочный пруток ПП, Ø 4 мм, белый
030205	Сварочный пруток ПП, Ø 5 мм, белый
030803	Сварочный пруток ПП, Ø 3 мм, серый
030804	Сварочный пруток ПП, Ø 4 мм, серый
030805	Сварочный пруток ПП, Ø 5 мм, серый
Сварочные прутки ПВХ — непластифицированные (PVC-U)	
040703	Сварочный пруток ПВХ непластифицированный, Ø 3мм
040704	Сварочный пруток ПВХ непластифицированный, Ø 4мм





Повышает срок службы напольного покрытия



В швах не скапливается грязь







Подходит для частой уборки

Напольные покрытия / внутренняя отделка

Обзор машин для напольных покрытий	101
MINIFLOOR	102 / 103
UNIFLOOR 500	104
GROOVER	105
GROOVY	106
Основные принадлежности	107
Типы сварки	108
Типы сварных швов	109

Сравнительная таблица

							
Тип аппарата	GROOVY	GROOVER	MINIFLOOR	UNIFLOOR 500			
Область применения	Расшивка шва перед сваркой	Фрезерование швов для эластичных напольных покрытий	Привод для сварки эластичных напольных покрытий	Сварочный автомат для сварки эластичных напольных покрытий			
Ширина шва, мм	2,5 / 3,5	2,5 / 2,8 / 3,5 / 4,0		2,5 – 4,0			
Глубина шва, мм	0,5 – 2,5	0,0 – 4,0	2,5 – 4,0	2,5 – 4,0			
Скорость, м/мин	—	Режим 1 (линолеум) 4 – 6	Режим 2 (ПВХ, ТПУ, ПУ) 8 – 12	0,5 – 4,5			
Температура, °C	—	—	40 – 620 (с TRIAC AT)	100 – 560			
Количество воздуха, %	—	—	20 – 100 (с TRIAC AT)	45 – 100			
Напряжение, В~	—	230		230			
Частота, Гц	—	50 / 60		50 / 60			
Потребляемая мощность, Вт	—	Режим 1 (линолеум) 350	Режим 2 (ПВХ, ТПУ, ПУ) 700	привод 5 с TRIAC AT 1605			
Вес, кг	0,29	6,7		5,3 6,6			
Габариты, (Д x Ш x В), мм	180 x 42 x 92	240 x 205 x 255	310 x 225 x 245	495 x 225 x 295			
Длина кабеля, мм	—	3		3			
Параметры запуска*							
Материалы		Линолеум (Режим 1)	ПВХ, ТПУ, ПУ (Режим 2)	Линолеум	ПВХ, ТПУ, ПУ	Линолеум	ПВХ, ТПУ, ПУ
Скорость, м/мин	—	5	10	1,5	1,5	3	3
Температура, °C	—	—	—	400 – 450	500 – 550	400 – 450	500 – 550
Количество воздуха, %	—	—	—	100%	100%	100%	100%
Страница каталога	 106	105		102 – 103		104	

* Перечисленные параметры являются ориентировочными (комнатная температура 20°C).
Тестовая сварка с учётом данных производителя материала является необходимым условием.

Технология Closed-loop

С помощью технологии closed-loop параметры при колебаниях напряжения в сети постоянно сохраняются для обеспечения безопасной сварки на стройплощадке.

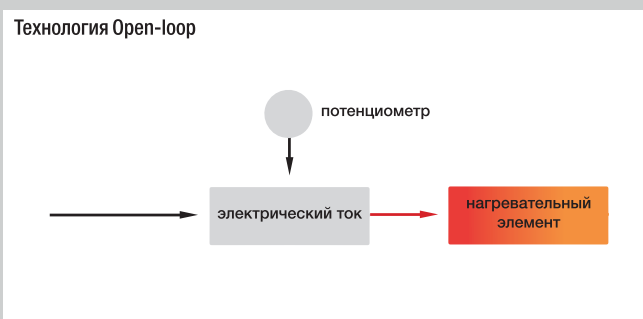
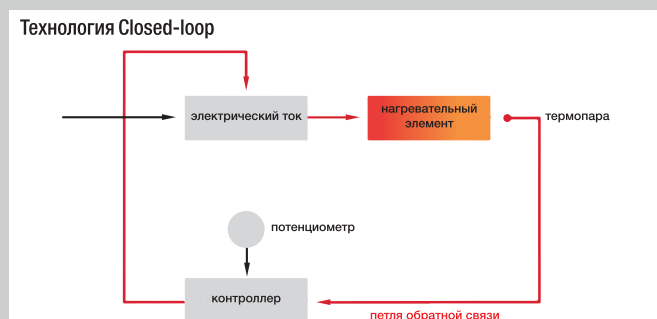

Напольные покрытия /
внутренняя отделка

Аппарат горячего воздуха

MINIFLOOR (Минифлор)

1		Полная совместимость: благодаря сменным вставкам крепления можно без проблем использовать для моделей TRIAC предыдущих поколений.
2		Удобная система держателя катушки: даже при её отсутствии подача сварочного шнура в сопло насадки быстрой сварки останется лёгкой и беспрепятственной.
3		Невероятно быстро: несмотря на простой дизайн, MINIFLOOR легко обеспечивает скорость сварки 4 метра в минуту, вдвое ускоряя работу по сравнению со сваркой вручную.
4		Система быстрого крепления: позволяет моментально монтировать / демонтировать TRIAC к приводу. Сетевая розетка для ручного инструмента встроена в MINIFLOOR для безопасной фиксации кабеля.
5		Настраиваемая задержка запуска: позволяет регулировать момент срабатывания аппарата согласно индивидуальным потребностям. Направляющее колесо на длинном кронштейне гарантирует точность движения по шву.
6		Минимальное расстояние до стены — всего 51 мм! Компактный дизайн MINIFLOOR даёт возможность непрерывной сварки под препятствиями высотой всего 295 мм.

MINIFLOOR — эффективно и доступно для всех!

С помощью MINIFLOOR за несколько секунд Ваш ручной аппарат превращается в автоматическую сварочную машину, что позволяет существенно улучшить качество сварки и значительно сократить время проведения работ. Использование MINIFLOOR эффективно при длине сварочных швов от 1,2 метра, а небольшой вес — всего 3,3 кг — облегчает транспортировку.





Профессиональный, недорогой, невероятно универсальный: новый MINIFLOOR (TRIAC + привод) для профессионалов

Аппарат горячего воздуха / привод

MINIFLOOR (привод)



- единственный автоматический аппарат с возможностью простого подключения ручного аппарата горячего воздуха;
- обеспечивает сварку шва вдоль стены на минимальном расстоянии в 51 мм;
- швейцарское качество;
- благодаря малому весу в 6,6 кг (включая TRIAC и насадки) аппарат MINIFLOOR — самое простое и мобильное решение среди сопоставимых сварочных аппаратов;
- высокая точность движения по шву;
- с MINIFLOOR сварочный аппарат TRIAC и весь ассортимент его насадок могут использоваться как для ручной, так и для автоматической сварки.

Технические характеристики MINIFLOOR (только привод)

Напряжение	V~	230
Частота	Гц	50 / 60
Мощность	Вт	5
Скорость	м/мин	до 4
Габариты (Д x Ш x В)	мм	310 x 225 x 245
Вес	кг	5,3
Знак соответствия		CE
Класс защиты I		⊕

Принадлежности для MINIFLOOR (привод)

	TRIAC AT / TRIAC ST Все модели можно посмотреть на www.leister.ru
	154.266 Кейс для хранения MINIFLOOR 156.531 Переносной ремень для кейса
	154.723 Вкладыши для крепления TRIAC (старая версия Ø 64 мм)
	100.303 Ø 5 мм, стандартная насадка
	Насадка быстрой сварки с зауженным выходом воздуха, надевается на стандартную насадку Ø 5 мм 105.432 Ø 4 мм 105.433 Ø 5 мм (рекомендуется)
	154.425 Направляющее колесо 0,5 мм
	159.436 Направляющее колесо 2,0 мм

MINIFLOOR (привод)

Артикульный №:
154.330 MINIFLOOR (привод), евроштекер, 230 В

UNIFLOOR 500 — малозумный и удобный сварочный автомат

Сварочный автомат UNIFLOOR 500 для сварки напольных покрытий из термопластов и антистатических покрытий, а также натурального линолеума и каучука.

Сварочный автомат горячего воздуха

UNIFLOOR 500 (Унифлор 500)

- Надёжный
- Удобный в эксплуатации
- Универсальный
- Малошумный
- Безопасный в применении

Технические характеристики		
Напряжение	В~	230
Мощность	Вт	2300
Температура	°С	100 – 560
Частота	Гц	50 / 60
Вес	кг	15,5
Скорость	м/мин	0,7 – 7,5
Диапазон расхода воздуха	%	45 – 100
Размеры Д × Ш × В	мм	562 x 289 x 440
Знак соответствия		CE
Класс защиты II		⊕

Артикульный №:
169.612 UNIFLOOR 500, 230 В / 2300 Вт, евроштекер.



Автоматический механизм подъёма сварочного узла



Прижимной ролик можно поднять и зафиксировать



Кусачки для шнура всегда под рукой, в специальном держателе



Мощный привод GROOVER подходит для ПВХ, ПУ и линолеума

Фреза для разделки шва

GROOVER (Грувер)

GROOVER расширяет швы в толстых и вязких напольных покрытиях из ПВХ-пластика, ПЭ и линолеуме. Электрофреза скользит на трёх роликах, что обеспечивает постоянство глубины расшивки шва даже на высокой скорости.



- расшивка швов в любых напольных покрытиях;
- очень высокая скорость вращения фрезеровального диска;
- две скорости расшивки;
- простота и удобство в обращении;
- регулируемый ведущий ролик, который препятствует уходу фрезы со шва;
- дополнительный вентилятор и мешок для сбора пыли гарантируют чистоту работы;
- возможна расшивка швов вплотную к стене.

Технические характеристики

Напряжение	В~	230
Мощность	Вт	350 / 700 (2 позиции)
Частота вращения	об./мин.	Режим 1: 14500 (350 Вт)
		Режим 2: 18500 (700 Вт)
Регулировка глубины расшивки	мм	0,0 – 4,0
Габариты (Д x Ш x В)	мм	240 x 205 x 255
Вес	кг	6,7 (с кабелем 3 м)
Знак соответствия	CE	
Сертификат безопасности	S	
Тип сертификата	ССА	
Класс защиты II	II	

Принадлежности для GROOVER

	102.401	Ø 110 × 3,5 мм, лезвие фрезы из карбида вольфрама, трапециевидный профиль
	102.402	Ø 110 × 4 мм, лезвие фрезы из карбида вольфрама, круглый профиль
	102.403	Ø 110 × 2,8 мм, лезвие фрезы из карбида вольфрама, круглый профиль
	102.405	Ø 110 × 3,5 мм, лезвие фрезы из карбида вольфрама, круглый профиль
	102.406	Ø 110 × 3,5 мм, алмазная фреза, полукруглый профиль
	126.448	Кейс для хранения (входит в комплект поставки)

Артикульные №:

- 108.393 GROOVER 230 В, с фрезой Ø 110 x 3.5 мм, трапециевидной формы, с евроштекером
- 111.032 GROOVER 230 В, с фрезой Ø 110 x 3.5 мм, круглой формы, с евроштекером

Инструмент для разделки швов

GROOVY (Груви)

Новый GROOVY — инструмент для разделки швов. Лёгкий и удобный инструмент для разделки шва в толстых и вязких напольных покрытиях из ПВХ-пластика и в линолеуме. Идеально подходит для средних и малых площадей, труднодоступных мест. Его конструкция и эргономичная форма позволяют легко регулировать глубину разделки и достигать качественного результата в работе, а также проводить рез до плинтуса, не прилагая больших усилий при этом. Благодаря направляющим роликам, всегда производится точный рез по стыку.



- лёгкий и удобный;
- качественная разделка шва;
- чёткий переход и завершение разделки за электрофрезой;
- идеально подходит для труднодоступных мест;
- точная разделка благодаря направляющим роликам;
- возможность разделки шва до стены;
- возможность регулировки глубины разделки.

Технические характеристики

Ширина разделки	мм	3,5
Глубина разделки	мм	0,5–2,5
Размеры (Д x Ш x В)	мм	178 x 51 x 102
Вес	кг	0,29

Артикульный №:

150.809 GROOVY в комплекте с лезвием 3,5 мм

Принадлежности для GROOVY

	151.394	Защитный колпачок
	150.815	Лезвие 3,5 мм
	154.717	Лезвие 2,5 мм

Идеально подходит для труднодоступных мест

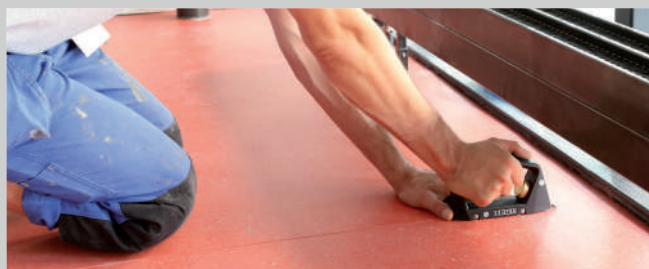

Позволяет качественно дорезать шов до стены

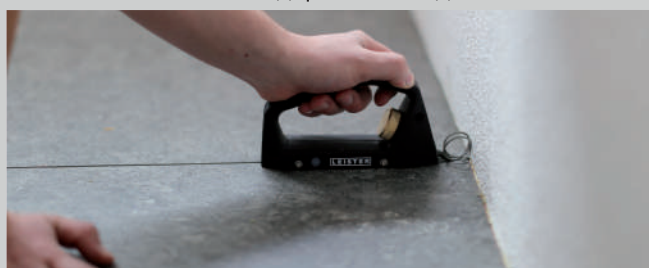

Благодаря направляющим роликам обеспечивается точный рез



Основные принадлежности

	100.303 Ø 5 мм, стандартная насадка для TRIAC
	105.567 Удлинительная насадка Ø 5 x 10 мм, прямая
	105.431 Насадка быстрой сварки 3 мм, с зауженным выходом, под стандартную насадку Ø 5 мм
	105.432 Насадка быстрой сварки 4 мм, с зауженным выходом, под стандартную насадку Ø 5 мм
	105.433 Насадка быстрой сварки 5 мм, с зауженным выходом, под стандартную насадку Ø 5 мм
	107.139 Насадка 4,5 x 12 мм для наварки профиля в углах при укладке линолеума, насаживается на стандартную насадку Ø 5 мм
	159.848 Насадка быстрой сварки напольных покрытий прутком 5 мм (загнутый носик, укороченная)
	116.586 Кейс для устройств TRIAC BT, TRIAC PID, TRIAC S, TRIAC AT, TRIAC ST, ELECTRON
	122.541 Насадка для удаления выступающей части прутка, применяется с месяцеvidным ножом (106.969)

	106.972 Прикаточный ролик из латуни на подшипниках
	106.970 Прикаточный ролик для прутка 4 – 5 мм
	106.966 Резак для разделки шва перед сваркой
	106.968 Запасные лезвия для резака для расшивки шва
	150.809 Резак для разделки шва GROOVE
	150.815 Лезвие для резака GROOVE
	106.969 Месяцеvidный нож
	137.855 Нож Leister cutter с 4 запасными лезвиями

Leister. We know how.

Leister является мировым лидером в отрасли и одним из пионеров в области процессов сварки горячим воздухом, горячим клином и экструзионной сварки. Leister Technologies AG производит высококачественные сварочные аппараты для применения во всех отраслях, связанных с обработкой пластмасс.

Know-how

ТИП СВАРКИ

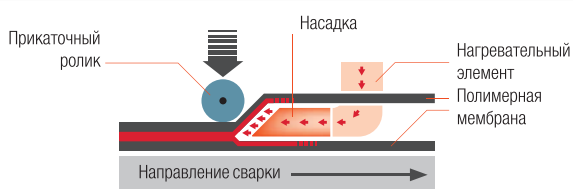

Сварка нагретым газом



Ручной инструмент, автоматические сварочные машины

При сварке нагретым газом контролируется тепловая энергия. Нагретый воздух подаётся в зону сварки, а прикаточные ролики оказывают давление.

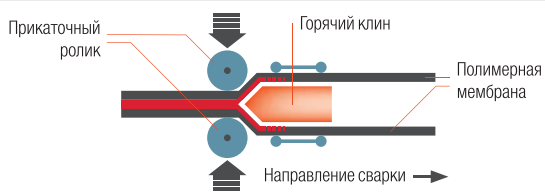

Сварка горячим клином



Клиновые сварочные аппараты

Клин нагревается путём нагрева электропатронов (картриджей). Выделяемое таким образом тепло передаётся непосредственно в зону сварки, поэтому такой метод сварки подходит и для толстых материалов.

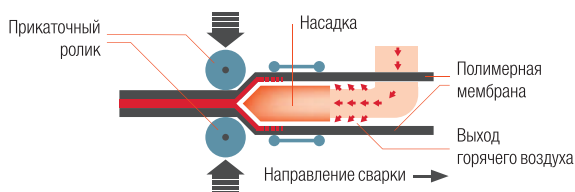

Комбинированная сварка



Сварка комбинированным клином

При комбинированной сварке (сочетание горячего клина и нагретого воздуха) предварительный нагрев воздуха и фактический процесс сварки происходят за клином. Нагретый воздух также помогает очищать сварочный шов от мелких частиц и влаги.



Маятниковая сварка



Ручные аппараты горячего воздуха

Нужно, чтобы сварочный пруток и основной материал имели одинаковый состав. Обе поверхности нагревают с помощью горячего воздуха, совершая маятниковые движения насадкой и создавая постоянное давление пруток для создания неразъёмного соединения.



Быстрая сварка



Ручные аппараты горячего воздуха

Насадка быстрой сварки стабилизирует геометрию, позволяя получить более ровный шов и увеличить производительность по сравнению с маятниковым методом.

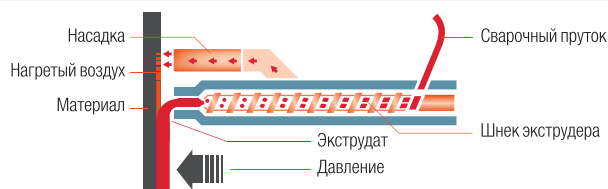

Экструзионная сварка



Ручные экструдеры (FUSION & WELDPLAST)

При экструзионной сварке сварочный пруток подаётся в камеру пластификации и перерабатывается с помощью шнека экструдера, а соединяемые детали предварительно нагреваются горячим воздухом и соединяются с помощью экструдера.







Сварка пластиков с Leister

В сварке пластиков неразъёмное соединение термопластичных материалов происходит при воздействии трёх факторов: тепловой энергии, давления и скорости сварки. Их комбинация играет решающую роль при сварке кровельных мембран и гидроизолирующих покрытий, в гражданском строительстве, при сооружении туннелей, сварке тентов, баннеров, технических тканей, укладке напольных покрытий, ремонте транспортных средств, изготовлении конструкций из пластиков и т. д.

Know-how

ТИПЫ СВАРНЫХ ШВОВ / ГЕОМЕТРИЯ СВАРКИ

Сварка без присадочного материала

-  Специальное применение
-  Кровли
-  Технические ткани
-  Гражданское строительство / гидроизоляция
-  Сварка изделий
-  Напольные покрытия

Нахлёт

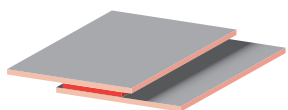

Подворот

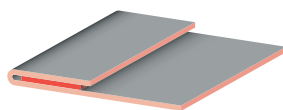

Наварка ленты

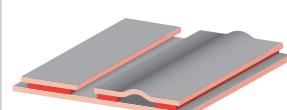

Двойной шов с проверочным каналом

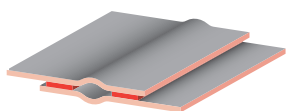

Кедер / шнур

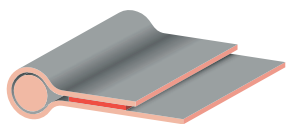

Карман

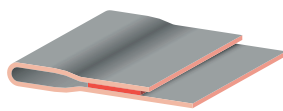

Антивандальный профиль

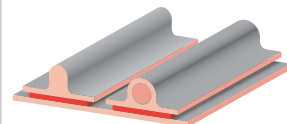

Сварка с дополнительным материалом

Нахлёт

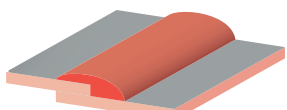

Напольный шов

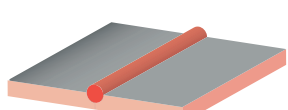

Стыковая сварка V-образный шов

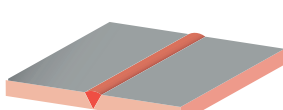

Стыковая сварка X-образный шов

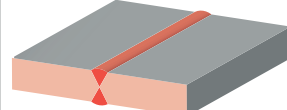

Внешний угол

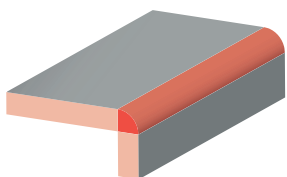

Угловой шов K-образный

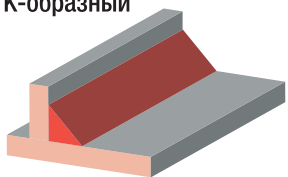

Угловой шов

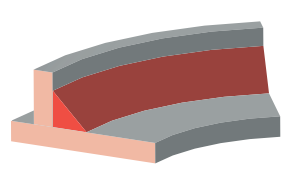

Напольные покрытия / внутренняя отделка

**Промышленные нагреватели воздуха
LEISTER LHS (Leister Heat Source)**

С помощью промышленных нагревателей Leister можно решить практически любую задачу, связанную с использованием горячего воздуха в технологических процессах.

LHS CLASSIC

- мощность нагрева не регулируется;
- обнаружение перегрева нагревательного элемента и корпуса, аварийный выход.

LHS PREMIUM

- мощность нагрева плавно регулируется потенциометром;
- защита от перегрева нагревательного элемента и корпуса, аварийный выход.

LHS SYSTEM

- мощность нагрева с высокой точностью регулируется потенциометром или дистанционно электронными контроллерами CSS, CSS Easy, гальваническая развязка;
- защита от перегрева нагревательного элемента и корпуса, аварийный выход.



Вы можете заказать у нас полную версию каталога по промышленным нагревателям с доставкой по почте или скачать его на нашем сайте

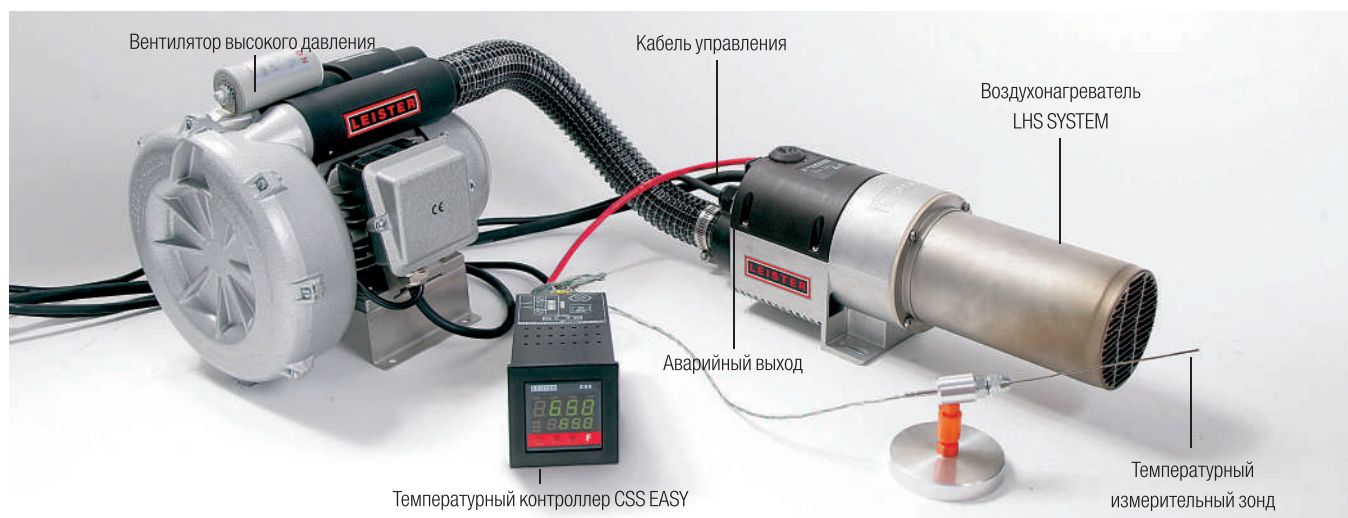

скачать pdf

**Вентиляторы среднего и высокого давления****SILENCE****ASO****ROBUST****AIRPACK**

Большой выбор насадок и принадлежностей для нагревателей воздуха и вентиляторов

Аккредитованный Учебный центр

Технологические процессы сварки термопластов постоянно совершенствуются. На сегодняшний день современные технологии позволяют проводить сварку термопластов при различных внешних условиях качественно и быстро.

Для достижения наилучшего результата сварки следует использовать в работе только современное оборудование, эксплуатировать которое должны высококвалифицированные специалисты.

Аккредитованный Учебный центр ОЛЬМАКС занимается вопросами обучения персонала, задействованного в сварке конструкций из полимерных материалов. Учебный центр прошёл аккредитацию в Системе Аттестации Сварочного производства (САСв) в качестве Аттестационного пункта в реестре НАКС за №МР-1ГАЦ-23АП на право обучения, специальной подготовки и аттестации сварщиков и специалистов сварочного производства, работающих на опасных производственных объектах (ОПО). Учебный центр является действительным членом Ассоциации сварщиков полимерных материалов (АСПМ).

Формирование практических навыков у учащихся Учебного центра Ольмакс проходит при выполнении заданий на инновационном оборудовании для сварки горячим воздухом и экструзионной сварки компании LEISTER (Ляйстер, Швейцария).

Для слушателей аккредитованного Учебного центра доступны:

- Помощь в решении технических проблем, связанных со сварочными технологиями для полимеров.
- Консультации по вопросам технологической подготовки и технического оснащения производства.
- Разработка нормативно-технической и другой документации по различным направлениям полимерных производств.

Дополнительно Учебный центр ОЛЬМАКС осуществляет:

- Проведение выездных семинаров в организациях по всей территории РФ.
- Предоставление консультационных услуг по вопросам сварки полимерных материалов.

Направления профессиональной подготовки* ориентированы на следующие области производственной деятельности:

- Сварка емкостного оборудования.
- Сварка геомембран.
- Сварка полимерной кровли.
- Сварка баннерной и тентовой тканей.
- Сварка напольных покрытий.
- Сварка безнапорных труб и труб-оболочек.

* При необходимости — аттестация НАКС.

Обучение рассчитано на:

- Сварщиков полимерных конструкций.
- Инженерно-технических работников.
- Специалистов, занимающихся строительством и эксплуатацией конструкций из полимерных материалов.

Цели:

- Дать знания по материаловедению в области полимерных материалов, по подходам и принципам работы с листовыми и рулонными полимерными материалами, трубами и другими полуфабрикатами.
- Сформировать профессиональные навыки выполнения работ при различных видах сварки.
- Научить работать с нормативной и технологической документацией.
- Научить проводить визуально-измерительный контроль сварных соединений, выявлять и устранять дефекты.
- Научить проводить контроль сварных соединений при определении герметичности и прочности.





www.leister.ru

www.olmax.ru

«Ольмакс» — официальное представительство Leister.

Главный офис:
Leister Technologies AG
Galileo-Strasse 10
CH-6056 Kaegiswil/
Switzerland
тел.: +41 41 662 74 74
факс: +41 41 662 74 16
e-mail: leister@leister.com
www.leister.com

Россия
Главный офис:
Офис продаж, демонстрационный зал, склад,
сервисный центр, учебный центр,
испытательная лаборатория

г. Москва, 115280,
ул. Автозаводская, д. 25

Горячая линия: 8 800 700-25-92

бесплатный звонок по России
(ПН-ПТ с 9:00 до 18:30 МСК)

тел.: +7 495 / 792-59-45
e-mail: info@leister.ru
www.leister.ru

Россия:
г. Санкт-Петербург, 190103, ул. 10-я Красноармейская, д. 15-17
тел.: +7 812 / 575-00-86, 575-00-56, 251-37-07
e-mail: triac.spb@gmail.com

г. Санкт-Петербург, 195030, ул. Химиков, д. 18, оф. 25
тел.: +7 812 / 677-88-78, 677-88-79
e-mail: spb@olmax.ru

г. Екатеринбург, 620062, ул. Блюхера, д. 4
тел.: +7 343 / 278-98-90, 278-96-79
e-mail: ural@olmax.ru

г. Казань, 420054, ул. В. Кулагина, д. 17, оф. 106
тел.: +7 843 / 500-51-02, 500-54-02
e-mail: kazan@olmax.ru

г. Краснодар, 350059, ул. Новороссийская, д. 236/1, оф. 104
тел.: +7 861 / 217-01-93, 217-01-94, 202-06-15
e-mail: yug@olmax.ru

г. Красноярск, 660021, ул. Дубровинского, д. 112
тел.: +7 391 / 276-75-35, 276-75-34, 276-75-33, 276-75-32
e-mail: krsk@olmax.ru

г. Нижний Новгород, 603028, Московское шоссе, д. 262
тел.: +7 831 / 281-87-77, 281-87-86
e-mail: nn@olmax.ru

г. Самара, 443086, ул. Мичурина, д. 147, эт. 1, к. 1
тел.: +7 846 / 247-54-10
e-mail: samara@olmax.ru

г. Хабаровск, 680042, ул. Воронежская, д. 129, лит. Б, оф. 27
тел.: +7 4212 / 788-128, 788-221
e-mail: dv@olmax.ru

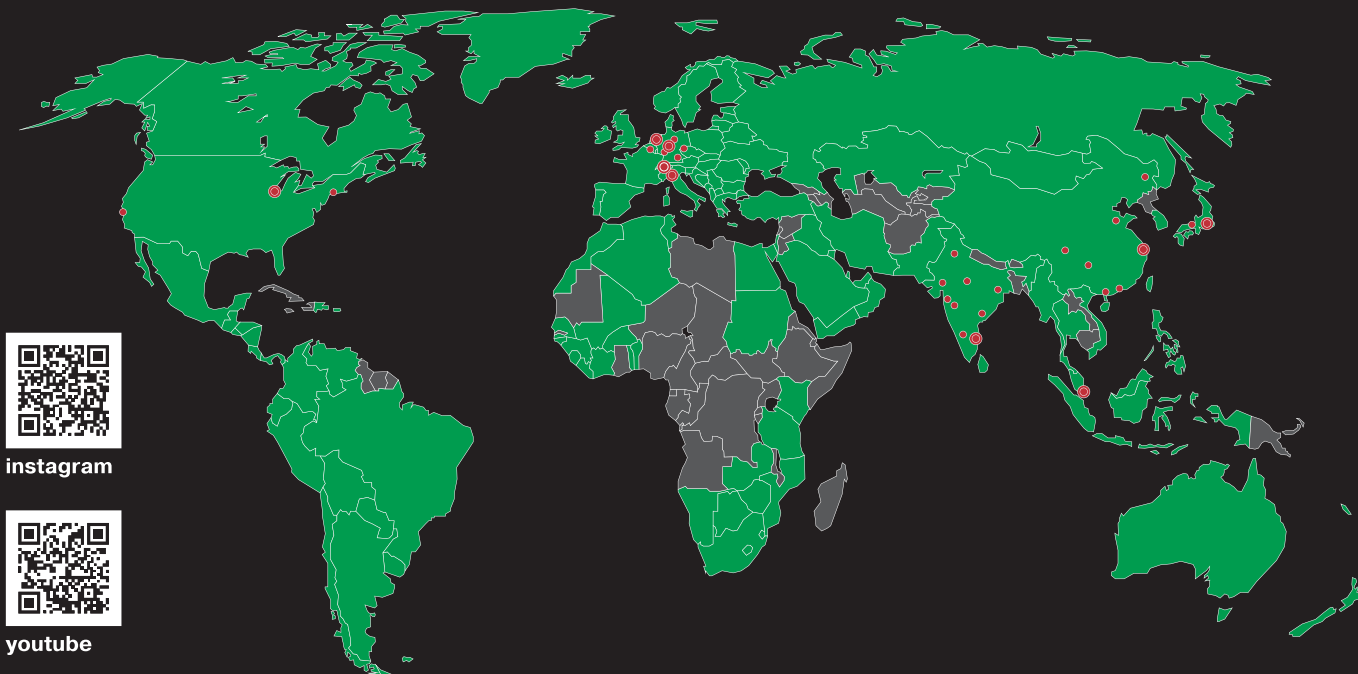

instagram



youtube

Международная сеть LEISTER состоит из более чем 130 центров продаж и обслуживания в более чем 100 странах.

Ваш торговый представитель:

Swiss Made Quality: Leister Technologies AG является предприятием, сертифицированным по стандарту ISO 9001.
Производитель оставляет за собой право на внесение изменений.

