



ОЛЬМАКС

www.olmax.ru

ProVAC

Промышленные пылесосы

INDUSTRIAL VACUUMS



www.coynco.ru



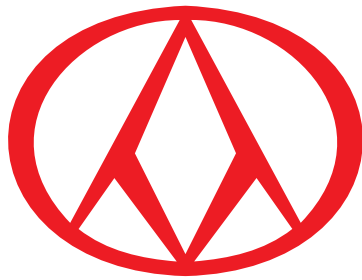

ОЛЬМАКС



ОЛЬМАКС® представляет на российском рынке передовое строительное и технологическое оборудование и инструмент:

- машины и оборудование для устройства бетонных полов;
- инструмент для укладки напольных покрытий;
- алмазную технику и инструмент;
- оборудование для монтажа, обслуживания и ремонта различных труб (металлических, пластмассовых, металлопластиковых);
- профессиональное и промышленное оборудование для сварки полимерных материалов, а также аппараты для встраивания в системы горячего воздуха;

■ машины и оборудование для обслуживания, санации и ремонта внутренних и внешних трубопроводных сетей.

Специалисты **ОЛЬМАКС®** обладают высокой квалификацией. Нам доверяют крупнейшие российские государственные и частные компании, занятые в различных областях строительства, металлургии, пищевого производства, энергетического и нефтехимического комплекса, а также ряд фирм с узкоспециализированными направлениями деятельности.

Мы всегда готовы оказать профессиональную консультацию по вопросам выбора инструмента и расходных материалов!



Компания **coynco**® является производителем промышленных пылесосов, применяемых в различных областях промышленности и строительства. Её успех базируется на 30-тилетнем опыте и предпринимательском духе Джанкарло Беттелла, основавшего также SOTECO S.p.A — лидирующую компанию, производящую пылесосы как бытового, так и профессионального назначения. Именно в SOTECO S.p.A он руководил техническим отделом и занимался продвижением торговой марки.

В 2001 году Джанкарло Беттелла принимает решение заполнить пробелы на рынке промышленных пылесосов. Идея заключалась в проектировании, разработке и производстве ряда новых турбин с боковым каналом. Так появилась компания **solaris**® — ведущий европейский производитель высококачественных и надёжных двигателей для систем удаления пыли.

В 2004 году у компании **solaris**® появляется новое направление развития — **coynco**®. Наряду с производством турбин было реализовано ещё много инновационных решений: внедрены новые системы фильтрации, реверсирования потока и очистки фильтров, защищённых многочисленными международными патентами.

Благодаря широкому ассортименту продукции компания **coynco**® способна удовлетворить самые разные требования клиентов. В 2006 году **coynco**® представила своё оборудование на выставке ISSA-INTERCLEAN в Амстердаме. Инновационные решения и разработки вызвали большой интерес и помогли завоевать крупную долю рынка в Европе и остальном мире.

В 2008 году, благодаря возросшему спросу на продукцию и увеличению доли рынка, компания **coynco**® решает инвестировать средства в свой собственный завод, собственное производство обеспечивает полный контроль за качеством всех составных частей оборудования.

Производственная линия **coynco**® оснащена современными станками для металлообработки, сварки, прессования и изготовления фасонных изделий. Полный цикл производства позволяет осуществлять контроль на всех этапах в режиме реального времени.

НАСТОЯЩИЙ ПРОИЗВОДИТЕЛЬ ПРОМЫШЛЕННЫХ ПЫЛЕСОСОВ

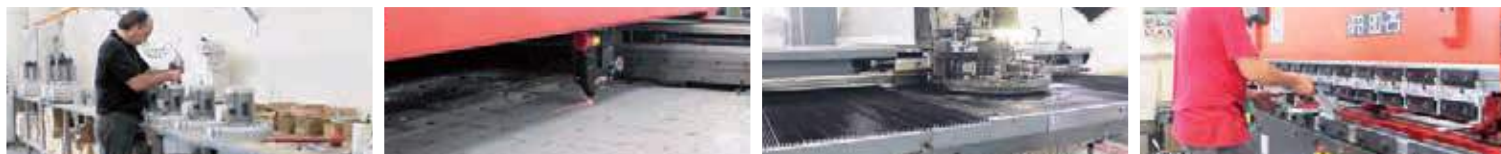

КОМПАНИЯ, КОТОРАЯ БЫСТРО НАЙДЁТ ОТЛИЧНОЕ РЕШЕНИЕ ДЛЯ ЛЮБОЙ ЗАДАЧИ

Благодаря налаженной системе передачи информации от клиентов на производство, огромному парку станков для изготовления различных частей установок и турбин с боковым каналом, компания **coynco**® пользуется успехом на рынке промышленных пылесосов. Все этапы работ, начиная от заготовок из необработанного материала до готовых изделий, осуществляются на нашем производстве.

Производственная линия позволяет нам проводить следующие виды операций: лазерная сварка, штамповка, гибка листового металла, фрезеровка, вальцовка, сварка в среде инертного газа, изготовление полиуретановых уплотнений, обточка на токарном станке.

Вся продукция компании изготавливается исключительно на нашей линии замкнутого цикла, что обеспечивает постоянный и максимальный контроль всех производственных процессов. Это является залогом высочайшего уровня качества нашей продукции.

Чтобы оставаться конкурентоспособным на современном рынке, необходимо соблюдать высокие производственные стандарты, следовать правилам техники безопасности. Всё это позволит поддерживать качество продукта и сервиса на должном уровне.

Чистота в производственной среде приобретает всё большую значимость для оптимизации самого производства и определяет условия труда.

В программе **SOYNCO**® имеется широкий выбор промышленных пылесосов, поэтому наши клиенты могут выбрать модель, которая наилучшим образом отвечает их требованиям, позволит сократить время уборки и чистки, повысить эффективность работы, а также уменьшить расходы. В процессе производства образуются загрязнения различного типа — от пыли до твёрдых частиц. Данный фактор напрямую влияет на выбор пылесоса, ведь он должен иметь именно те технические характеристики, тот тип двигателя и фильтры, которые подходят для выполнения стоящей перед вами задачи.



ПРОМЫШЛЕННЫЕ ПЫЛЕСОСЫ ОБЫЧНАЯ ПЫЛЬ

Под обычной пылью подразумевается мусор, который образуется в процессе любого производства, со стандартными характеристиками размера частиц и стандартного происхождения. Поэтому применяются пылесосы без специфических требований к собираемому мусору, с распространёнными техническими и конструкционными характеристиками.



ПРОМЫШЛЕННЫЕ ПЫЛЕСОСЫ ПЫЛЬ И ЖИДКОСТИ

Эти модели оснащены беспроводным электрическим поплачковым устройством, более надёжным, чем простые механические системы, и позволяет осуществлять автоматическое отключение пылесоса, когда жидкость достигает максимально допустимого уровня.



ПРОМЫШЛЕННЫЕ ПЫЛЕСОСЫ МЕЛКОДИСПЕРСНАЯ ПЫЛЬ

SOYNCO предлагает решение для работы с большим объёмом пыли. Это возможно благодаря наличию различных запатентованных технологий, позволяющих эффективно осуществлять фильтрацию любого типа пыли. В серии ICLEAN представлен большой выбор пылесосов с характеристиками, подходящими для данной области применения. Модели различаются по расходу воздуха и мощности двигателя, но все они оснащены системой фильтрации HEPA H14, которая гарантирует фильтрацию 99,995% пылевых частиц, обеспечивая более благоприятную и не содержащую пыли окружающую среду. Полностью автоматическая система очистки фильтра поддерживает фильтрацию на максимальном уровне, при этом отпадает необходимость регулярного технического ухода за системой фильтрации, экономится время, оператор не рискует испачкаться и не должен контактировать с частицами пыли, которые могут нанести вред здоровью.



ПРОМЫШЛЕННЫЕ ПЫЛЕСОСЫ МАСЛО И МЕТАЛЛИЧЕСКИЕ ОПИЛКИ В МЕХАНИЧЕСКИХ МАСТЕРСКИХ

Некоторые из наиболее популярных моделей, которые мы производим, предназначены для применения в машиностроительной области или любой другой, где необходимо собрать и утилизировать СОЖ и металлическую стружку. Успех этих пылесосов основывается на проектировании специального оборудования, которое является максимально простым, хорошо укомплектованным и практичным. Пылесосы способны отделять жидкости от твёрдых частиц благодаря использованию корзины из нержавеющей стали, позволяющей осуществлять макрофильтрацию отходов. Модели данного типа оснащены системой, автоматически останавливающей всасывание, когда жидкость достигает максимально допустимого уровня. Для повторного использования масла модели OIL оборудованы реверсивной системой подачи, которая использует воздух, поступающий в турбину, для нагнетания собранной жидкости, поэтому отпадает необходимость в насосах, которые обычно применяются для этих целей. Модели SUBOIL предназначены для всасывания жидкости в больших количествах и оснащаются насосом, который автоматически, без участия оператора, выдаёт жидкость на постоянной основе. В отличие от прочих подобных пылесосов, наши универсальные модели также предлагают функцию общей профессиональной чистки, так как оснащаются пылевым фильтром, поэтому нет необходимости приобретать отдельный пылесос для этой цели.



ПРОМЫШЛЕННЫЕ ПЫЛЕСОСЫ ПЫЛЬ И ТВЁРДЫЕ ЧАСТИЦЫ ДЛЯ ОБЩЕЙ ЧИСТКИ

Пылесосы, входящие в данную категорию, отличает мощность всасывания, объём бака, тип всасываемых материалов, а также прочность конструкции, рассчитанной на самые жёсткие и тяжёлые материалы.



ПРОМЫШЛЕННЫЕ ПЫЛЕСОСЫ ДЛЯ СБОРА ЛЁГКИХ ОБРЕЗКОВ

Эта категория загрязнений включает в себя все типы лёгких, но объёмных материалов, которые встречаются при производстве бумаги, изделий из дерева, текстиля и пластика различных видов и форм. Данные материалы проблематично собирать, используя классический промышленный пылесос с обычным фильтром. Для уборки таких загрязнений в небольших количествах рекомендуется применять промышленные пылесосы, оснащённые звездообразными фильтрами с большой площадью или специально разработанные модели RVS, сбор отходов в которых происходит в специальный фильтромешок, растягиваемый потоком воздуха. Собираемый материал равномерно распределяется внутри мешка, прессуется, что позволяет рационально использовать весь имеющийся объём бака, предназначенный для хранения мусора.

Существуют специализированные модели для сбора БУМАГИ, ТЕКСТИЛЯ, ДЕРЕВА или УПАКОВКИ.



Что такое АТЕХ?

1 июля 2003 года в Европейском Союзе в силу вступила директива АТЕХ (АТmosphere ЕХplosive). Согласно указанию 94/9/ЕС промышленные пылесосы должны соответствовать определённым требованиям для обеспечения безопасной эксплуатации во взрывоопасных зонах.

В предписании 2014/34/UE классифицированы риски для работников с различной степенью опасности. Также классифицированы взрывоопасные субстанции, такие как газ, туман или пыль.

Производитель **coynco**® поставляет оборудование, которые соответствует указанной категории. Область применения для пылесоса должна быть чётко определена пользователем перед началом работ.

■ НА ВСЕХ ПРОМЫШЛЕННЫХ ПЫЛЕСОСАХ АТЕХ КОНТЕЙНЕР ДЛЯ ПЫЛИ, ФИЛЬТРАЦИОННАЯ КАМЕРА И КОРПУС ИЗГОТОВЛЕННЫ ИЗ ВЫСОКОКАЧЕСТВЕННОЙ НЕРЖАВЕЮЩЕЙ СТАЛИ AISI 304.

■ МОДЕЛИ АТЕХ ДЛЯ ЗОНЫ 21 ТАКЖЕ ОСНАЩЕНЫ ПРЕДОХРАНИТЕЛЬНОЙ МЕМБРАНОЙ, КОТОРАЯ РАСПОЛОЖЕНА НА ТАНГЕНЦИАЛЬНОМ ВХОДЕ.

■ ЭЛЕКТРИЧЕСКИЕ ПЫЛЕСОСЫ АТЕХ ОСНАЩЕНЫ БЛОКОМ ВЫКЛЮЧАТЕЛЕЙ, СЕРТИФИЦИРОВАННЫМ АТЕХ, ИЗГОТОВЛЕННЫМ ИЗ АНТИСТАТИЧЕСКОГО ПЛАСТИКА.



ЭЛЕКТРИЧЕСКИЕ
ПРОМЫШЛЕННЫЕ ПЫЛЕСОСЫ,
СЕРТИФИЦИРОВАННЫЕ АТЕХ



ПНЕВМАТИЧЕСКИЕ
ПРОМЫШЛЕННЫЕ ПЫЛЕСОСЫ,
СЕРТИФИЦИРОВАННЫЕ АТЕХ



Необходимо иметь информацию о наличии и количестве взрывоопасных пыли, тумана или газа, чтобы правильно классифицировать зону опасности для рабочего объекта.

В НИЖЕПРИВЕДЁННОЙ ТАБЛИЦЕ СОДЕРЖИТСЯ ИНФОРМАЦИЯ ПО РАЗЛИЧНЫМ ЗОНАМ:

ТИП СУБСТАНЦИИ	ЗОНА	ОПИСАНИЕ
ГАЗ, ПАР ИЛИ ТУМАН	1	Область, в которой возможно возникновение взрывоопасной атмосферы из-за воздушно-газовых смесей и прочих легковоспламеняющихся субстанций, таких как пар или туман. Опасность возникает иногда во время обычного рабочего процесса.
	2	Область, в которой возможно возникновение взрывоопасной атмосферы из-за воздушно-газовых смесей и прочих легковоспламеняющихся субстанций, таких как пар или туман. Опасность взрыва возникает только на короткий временной промежуток во время обычного рабочего процесса.
ПЫЛЬ	21	Зона, в которой взрывоопасная атмосфера возникает из-за легковоспламеняющегося облака пыли. Опасность взрыва возникает во время обычного рабочего процесса.
	22	Зона, в которой взрывоопасная атмосфера возникает из-за легковоспламеняющегося облака пыли. Опасность взрыва возникает только на короткий временной промежуток во время обычного рабочего процесса.

ОБЫЧНАЯ ПЫЛЬ

МЕЛКОДИСПЕРСНАЯ ПЫЛЬ

ПЫЛЬ И ТВЁРДЫЕ ЧАСТИЦЫ

SMART 180/280 D	●●●●●	●●●●●	●●●●●
SMART 235 D	●●●●●	●●●●●	●●●●●
SMART 235 M SINGLE BAG	●●●●●	●●●●●	●●●●●
SMART 235 M BAG	●●●●●	●●●●●	●●●●●
SMART 350 D	●●●●●	●●●●●	●●●●●
SMART T 35 D	●●●●●	●●●●●	●●●●●
SMART T 35 D ATEX 22	●●●●●	●●●●●	●●●●●
SMART 240 WD	●●●●●	●●●●●	●●●●●
SMART 235 WD	●●●●●	●●●●●	●●●●●
SMART 350 WD	●●●●●	●●●●●	●●●●●

BASIC WM 250	●●●●●	●●●●●	●●●●●
BASIC BM 375	●●●●●	●●●●●	●●●●●
BASIC WM 375	●●●●●	●●●●●	●●●●●
BASIC BT 75	●●●●●	●●●●●	●●●●●
BASIC WT 75	●●●●●	●●●●●	●●●●●
BASIC BT 155	●●●●●	●●●●●	●●●●●
BASIC WT 155	●●●●●	●●●●●	●●●●●
BASIC BT 75 ATEX	●●●●●	●●●●●	●●●●●
BASIC BT 155 ATEX	●●●●●	●●●●●	●●●●●

PRO ST	●●●●●	●●●●●	●●●●●
PRO ST BAG	●●●●●	●●●●●	●●●●●
PRO STD	●●●●●	●●●●●	●●●●●
PRO D 1100	●●●●●	●●●●●	●●●●●
PRO PTP 155	●●●●●	●●●●●	●●●●●
PRO ST ATEX	●●●●●	●●●●●	●●●●●
PRO ST BAG ATEX	●●●●●	●●●●●	●●●●●
PRO STD ATEX	●●●●●	●●●●●	●●●●●
PRO D 1100 ATEX	●●●●●	●●●●●	●●●●●
PRO PTP 155 ATEX	●●●●●	●●●●●	●●●●●
PRO S PN ATEX	●●●●●	●●●●●	●●●●●
PRO PN BAG ATEX	●●●●●	●●●●●	●●●●●
PRO SD PN ATEX	●●●●●	●●●●●	●●●●●
PRO D 11 PN ATEX	●●●●●	●●●●●	●●●●●
PRO ST WD	●●●●●	●●●●●	●●●●●
PRO 1100 OIL	●●●●●	●●●●●	●●●●●
PRO 1100 SUBOIL	●●●●●	●●●●●	●●●●●
PRO CAR 1155 OIL	●●●●●	●●●●●	●●●●●
PRO CAR 1155 SUBOIL	●●●●●	●●●●●	●●●●●
PRO 11 PN OIL	●●●●●	●●●●●	●●●●●
PRO RVS 22-3-55	●●●●●	●●●●●	●●●●●
PRO RVS 22-3-55 ATEX	●●●●●	●●●●●	●●●●●
PRO RVS 180	●●●●●	●●●●●	●●●●●
PRO BF	●●●●●	●●●●●	●●●●●

220 ICLEAN	●●●●●	●●●●●	●●●●●
235 ICLEAN	●●●●●	●●●●●	●●●●●
235 SINGLE BAG ICLEAN	●●●●●	●●●●●	●●●●●
235 BAG ICLEAN	●●●●●	●●●●●	●●●●●
350 ICLEAN	●●●●●	●●●●●	●●●●●
350 BAG ICLEAN	●●●●●	●●●●●	●●●●●
ST ICLEAN	●●●●●	●●●●●	●●●●●
CAR 1100 I CLEAN	●●●●●	●●●●●	●●●●●
CAR 1100 BAG ICLEAN	●●●●●	●●●●●	●●●●●
CAR 2655 I CLEAN	●●●●●	●●●●●	●●●●●
CAR 2655 BAG ICLEAN	●●●●●	●●●●●	●●●●●
ST ICLEAN ATEX	●●●●●	●●●●●	●●●●●
CAR 1100 I CLEAN ATEX	●●●●●	●●●●●	●●●●●
CAR 1100 BAG ICLEAN ATEX	●●●●●	●●●●●	●●●●●
CAR 2655 I CLEAN ATEX	●●●●●	●●●●●	●●●●●
CAR 2655 BAG ICLEAN ATEX	●●●●●	●●●●●	●●●●●

DTX ICLEAN	●●●●●	●●●●●	●●●●●
------------	-------	-------	-------

ЛЁГКИЕ ОБРЕЗКИ

ПЫЛЬ И ЖИДКОСТИ

МАСЛЯНИСТАЯ МЕТАЛЛИЧЕСКАЯ СТРУЖКА

- SMART 180/280 D
- SMART 235 D
- SMART 235 M SINGLE BAG
- SMART 235 M BAG
- SMART 350 D
- SMART T 35 D
- SMART T 35 D ATEX 22
- SMART 240 WD
- SMART 235 WD
- SMART 350 WD

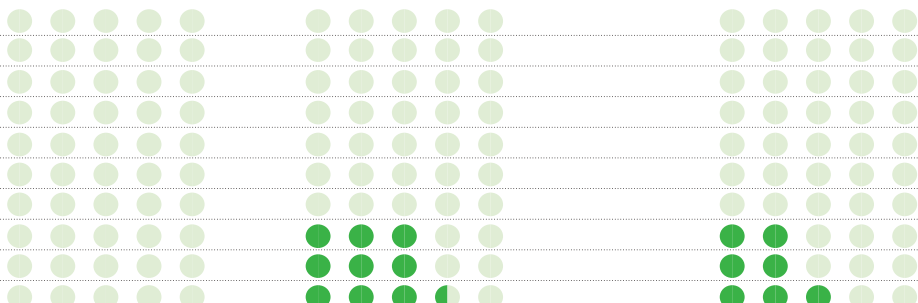

- BASIC WM 250
- BASIC BM 375
- BASIC WM 375
- BASIC BT 75
- BASIC WT 75
- BASIC BT 155
- BASIC WT 155
- BASIC BT 75 ATEX
- BASIC BT 155 ATEX

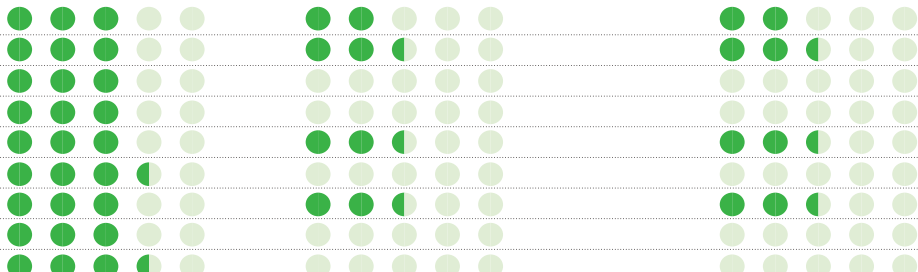

- PRO ST
- PRO ST BAG
- PRO STD
- PRO D 1100
- PRO PTP 155
- PRO ST ATEX
- PRO ST BAG ATEX
- PRO STD ATEX
- PRO D 1100 ATEX
- PRO PTP 155 ATEX
- PRO S PN ATEX
- PRO PN BAG ATEX
- PRO SD PN ATEX
- PRO D 11 PN ATEX
- PRO ST WD
- PRO 1100 OIL
- PRO 1100 SUBOIL
- PRO CAR 1155 OIL
- PRO CAR 1155 SUBOIL
- PRO 11 PN OIL
- PRO RVS 22-3-55
- PRO RVS 22-3-55 ATEX
- PRO RVS 180
- PRO BF

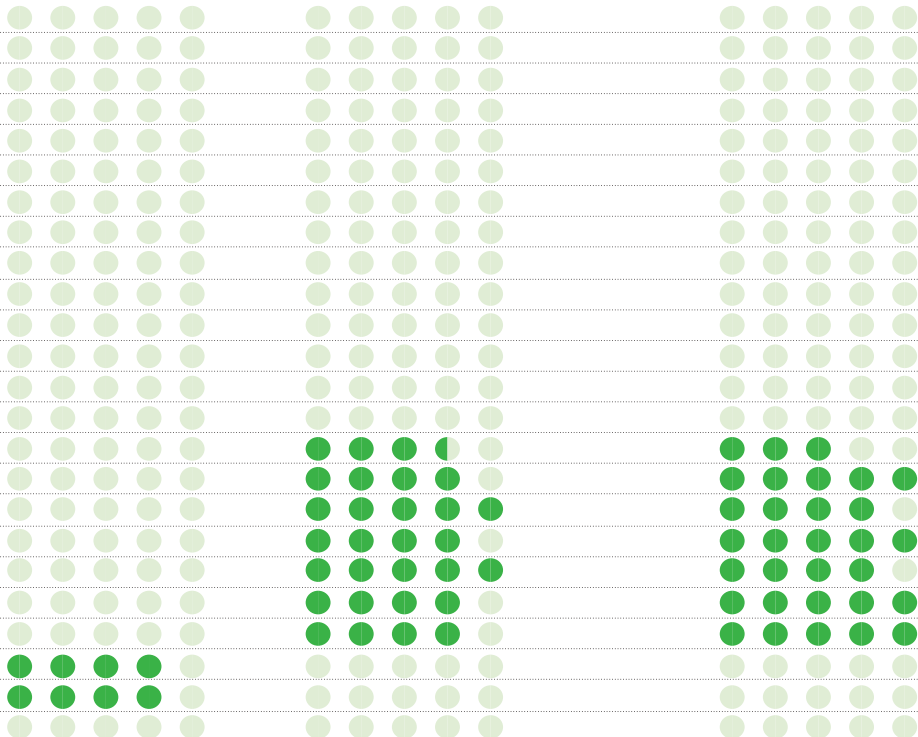

- 220 ICLEAN
- 235 ICLEAN
- 235 SINGLE BAG ICLEAN
- 235 BAG ICLEAN
- 350 ICLEAN
- 350 BAG ICLEAN
- ST ICLEAN
- CAR 1100 ICLEAN
- CAR 1100 BAG ICLEAN
- CAR 2655 ICLEAN
- CAR 2655 BAG ICLEAN
- ST ICLEAN ATEX
- CAR 1100 ICLEAN ATEX
- CAR 1100 BAG ICLEAN ATEX
- CAR 2655 ICLEAN ATEX
- CAR 2655 BAG ICLEAN ATEX

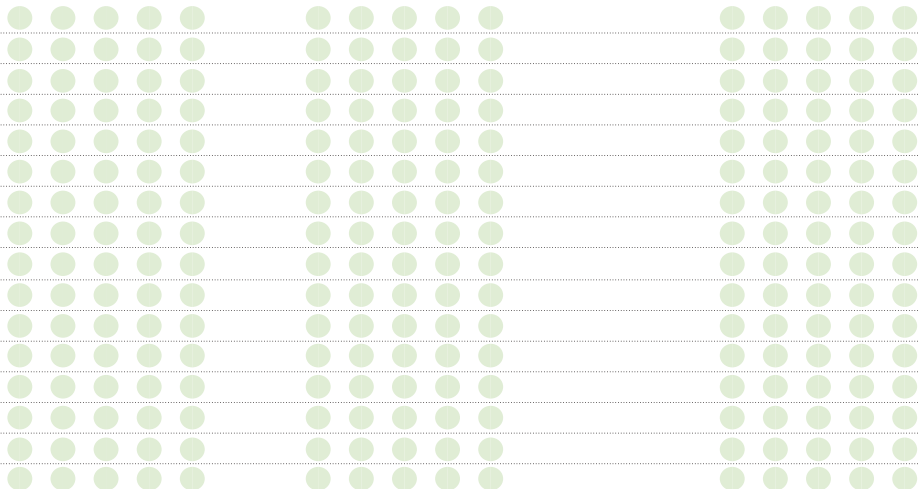

- DTX ICLEAN



SMART 180/280 D	пыль		1/2 байпасный коллекторный двигатель
SMART 235 D	пыль		2 байпасных коллекторных двигателя
SMART 350 D	пыль		3 байпасных коллекторных двигателя
SMART 235 M SINGLE BAG	пыль		2 байпасных коллекторных двигателя
SMART 235 M BAG	пыль		2 байпасных коллекторных двигателя
SMART T 35 D	пыль		турбина
SMART T 35 D ATEX 22	пыль		турбина
SMART 240 WD	пыль и жидкости		2 байпасных коллекторных двигателя
SMART 235 WD	пыль и жидкости		2 байпасных коллекторных двигателя
SMART 350 WD	маслянистая металлическая стружка		3 байпасных коллекторных двигателя

BASIC

BASIC WM 250	пыль		2 байпасных коллекторных двигателя
BASIC BM 375	пыль		3 байпасных коллекторных двигателя
BASIC WM 375	пыль и жидкости		3 байпасных коллекторных двигателя
BASIC BT 75	пыль		турбина
BASIC WT 75	пыль и жидкости		турбина
BASIC BT 155	пыль		турбина
BASIC WT 155	пыль и жидкости		турбина
BASIC BT 75 ATEX	пыль		турбина
BASIC BT 155 ATEX	пыль		турбина

PRO

PRO ST	пыль		турбина
PRO ST BAG	пыль		турбина
PRO STD	пыль		турбина
PRO D 1100	пыль		турбина
PRO PT 155	пыль и твёрдые частицы		турбина
PRO ST ATEX	пыль		турбина
PRO ST BAG ATEX	пыль		турбина
PRO STD ATEX	пыль		турбина
PRO D 1100 ATEX	пыль		турбина
PRO PT 155 ATEX	пыль и твёрдые частицы		турбина
PRO S PN ATEX	пыль		трубка Вентури
PRO PN BAG ATEX	пыль		трубка Вентури
PRO SD PN ATEX	пыль		трубка Вентури
PRO D 11 PN ATEX	пыль		трубка Вентури
PRO ST WD	маслянистая металлическая стружка		турбина
PRO 1100 OIL	маслянистая металлическая стружка		турбина
PRO 1100 SUBOIL	маслянистая металлическая стружка		турбина
PRO CAR 1155 OIL	маслянистая металлическая стружка		турбина
PRO CAR 1155 SUBOIL	маслянистая металлическая стружка		турбина
PRO 11 PN OIL	маслянистая металлическая стружка		трубка Вентури
PRO RVS 22-3-55	лёгкие обрезки		турбина
PRO RVS 22-3-55 ATEX	лёгкие обрезки		турбина
PRO RVS 180	лёгкие обрезки		1 прямоточный коллекторный двигатель
PRO BF	пыль		турбина

ICLEAN

220 ICLEAN	мелкодисперсная пыль		2 байпасных коллекторных двигателя
235 ICLEAN	мелкодисперсная пыль		2 байпасных коллекторных двигателя
235 SINGLE BAG ICLEAN	мелкодисперсная пыль		2 байпасных коллекторных двигателя
235 BAG ICLEAN	мелкодисперсная пыль		2 байпасных коллекторных двигателя
350 ICLEAN	мелкодисперсная пыль		3 байпасных коллекторных двигателя
350 BAG ICLEAN	мелкодисперсная пыль		3 байпасных коллекторных двигателя
ST ICLEAN	мелкодисперсная пыль		турбина
CAR 1100 I CLEAN	мелкодисперсная пыль		турбина
CAR 1100 BAG ICLEAN	мелкодисперсная пыль		турбина
CAR 2655 I CLEAN	мелкодисперсная пыль		2 турбины
CAR 2655 BAG ICLEAN	мелкодисперсная пыль		2 турбины
ST ICLEAN ATEX	мелкодисперсная пыль		турбина
CAR 1100 I CLEAN ATEX	мелкодисперсная пыль		турбина
CAR 1100 BAG ICLEAN ATEX	мелкодисперсная пыль		турбина
CAR 2655 I CLEAN ATEX	мелкодисперсная пыль		2 турбины
CAR 2655 BAG ICLEAN ATEX	мелкодисперсная пыль		2 турбины

DTX

DTX ICLEAN	мелкодисперсная пыль		радиальный вентилятор
------------	----------------------	--	-----------------------

ВОСПЛАМЕНЯЕМЫЕ ОТХОДЫ

ВАША КОМПАНИЯ ПРИ ПРОИЗВОДСТВЕ ИМЕЕТ ДЕЛО С КАКИМ-ЛИБО ИЗ ЭТИХ МАТЕРИАЛОВ В ПОРОШКООБРАЗНОЙ ФОРМЕ?

Если Ваша компания обрабатывает какой-либо из этих продуктов или материалов, то существует опасность взрыва из-за воспламеняемых отходов, и Вам необходимы пылесосы с сертификатом АТЕХ.

Потенциально опасные материалы

СЕЛЬСКОХОЗЯЙСТВЕННАЯ ПРОДУКЦИЯ

ЯИЧНЫЙ БЕЛОК
МОЛОКО В ПОРОШКЕ
СУХОЕ ОБЕЗЖИРЕННОЕ МОЛОКО
СОЕВАЯ МУКА
КУКУРУЗНЫЙ КРАХМАЛ
РИСОВЫЙ КРАХМАЛ
САХАР
ПШЕНИЧНЫЙ КРАХМАЛ
МОЛОЧНЫЙ САХАР
СВЕКОЛЬНЫЙ САХАР
ТАПИОКА
СЫВОРОТКА
ДРЕВЕСНАЯ МУКА

СЕЛЬСКОХОЗЯЙСТВЕННЫЕ ОТХОДЫ

ЛЮЦЕРНА
ЯБЛОКИ
СВЕКОЛЬНЫЙ КРАСИТЕЛЬ
ИРЛАНДСКИЙ МОХ
МОРКОВЬ
КАКАО-БОБЫ
КАКАО-ПОРОШОК
ПОРОШОК СКОРЛУПЫ КОКОСОВОГО ОРЕХА
КОФЕЙНЫЙ ПОРОШОК
КУКУРУЗНАЯ МУКА
КУКУРУЗНЫЙ КРАХМАЛ
ХЛОПОК
СЕМЯ ХЛОПЧАТНИКА
ЧЕСНОЧНЫЙ ПОРОШОК
ГЛЮТЕН
ТРАВЯНОЙ ПОРОШОК
ЗЕЛЁНЫЙ КОФЕ
ХМЕЛЬ (СОЛОДОВЫЙ)
ПОРОШОК ЛИМОННОЙ ЦЕДРЫ
МЯКОТЬ ЛИМОНА
КАМЕДЬ РОЖКОВОГО ДЕРЕВА
СОЛОД
ОВСЯНАЯ МУКА
ПЫЛЬ ОТ ОВСЯНЫХ ЗЁРЕН
ОЛИВКИ
ЛУКОВЫЙ ПОРОШОК
ПЕТРУШКА
ПЕРСИК
СКОРЛУПА АРАХИСА, АРАХИС
ТОРФ
КАРТОФЕЛЬ
КАРТОФЕЛЬНАЯ МУКА
КАРТОФЕЛЬНЫЙ КРАХМАЛ
ПЫЛЬ СЫРЫХ СЕМЯН ЮККИ
РИСОВАЯ ПЫЛЬ
РИСОВАЯ МУКА
РИСОВЫЙ КРАХМАЛ
РЖАНАЯ МУКА
МАННАЯ КРУПА
СОЕВЫЙ ПОРОШОК
ПЫЛЬ ОТ СПЕЦИЙ
СПЕЦИИ В ПОРОШКЕ
САХАР
ПОДСОЛНЕЧНИК
ПЫЛЬ ОТ СЕМЯН ПОДСОЛНЕЧНИКА
ЧАЙ
ТАБАЧНАЯ СМЕСЬ
ТОМАТЫ
ПЫЛЬ ОТ ОРЕХОВ
ПШЕНИЧНАЯ МУКА
ПЫЛЬ ОТ СЕМЯН ПШЕНИЦЫ
ПШЕНИЧНЫЙ КРАХМАЛ
КСАНТАНОВАЯ КАМЕДЬ

УГЛЕРОДОСОДЕРЖАЩИЕ ОТХОДЫ

УГОЛЬ, АКТИВИРОВАННЫЙ
УГОЛЬ, ДРЕВЕСНЫЙ
УГОЛЬ, ДЁГТЕВЫЙ
НЕФТЯНОЙ КОКС
САЖА
БУРЫЙ УГОЛЬ
ТОРФ
ЦЕЛЛЮЛОЗА
ВОЛОКНА ЦЕЛЛЮЛОЗЫ
ПРОБКА
МАИС

ХИМИЧЕСКИЕ ОТХОДЫ

АДИПИНОВАЯ КИСЛОТА
АНТРАХИНОН
АСКОРБИНОВАЯ КИСЛОТА
УКСУСНОКИСЛЫЙ КАЛЬЦИЙ
СТЕАРАТ КАЛЬЦИЯ
КАРБОКСИМЕТИЛЦЕЛЛЮЛОЗА
ЛАКТОЗА
СТЕАРАТ СВИНЦА
МЕТИЛЦЕЛЛЮЛОЗА
ПАРАФОРМАЛЬДЕГИД
АСКОРБАТ НАТРИЯ
СТЕАРИНОВОКИСЛЫЙ НАТРИЙ
СЕРА

МЕТАЛЛИЧЕСКИЕ ОТХОДЫ

АЛЮМИНИЙ
БРОНЗА
КАРБОНИЛ ЖЕЛЕЗА
МАГНИЙ
ЦИНК

ПЛАСТИКОВЫЕ ОТХОДЫ

ПОЛИАКРИЛАМИД
ПОЛИАКРИЛОНИТРИЛ
ПОЛИЭТИЛЕН (НИЗКОГО ДАВЛЕНИЯ), КЛЕЙ НА ОСНОВЕ МЕЛАМИНОВОЙ СМОЛЫ, ПРЕССОВАННЫЙ (ФЕНОЛ-ЦЕЛЛЮЛОЗА) МЕЛАМИН, ФОРМОВАННЫЙ (ДРЕВЕСНАЯ МУКА И РАСТВОР ФЕНОЛФОРМАЛЬДЕГИДА)
ПОЛИМЕТИЛАКРИЛАТ, ЭМУЛЬСИОННЫЙ ПОЛИМЕР ФЕНОЛЬНОЙ СМОЛЫ, ПОЛИПРОПИЛЕН ТЕРПЕН-ФЕНОЛФОРМАЛЬДЕГИДНАЯ СМОЛА, ФОРМ-МОЧЕВИНА / ЦЕЛЛЮЛОЗА, ФОРМОВАННЫЙ ПОЛИУКСУСНЫЙ ЭФИР ВИНИЛОВОГО СПИРТА / СОПОЛИМЕР ЭТИЛЕНА
ПОЛИВИНИЛОВЫЙ СПИРТ
ПОЛИВИНИЛБУТИРАЛЬ
ПОЛИВИНИЛХЛОРИД / ЭТИЛЕН / УКСУСНЫЙ ЭФИР ВИНИЛОВОГО СПИРТА, СУСПЕНЗИЯ СОПОЛИМЕРА
ПОЛИВИНИЛХЛОРИД / УКСУСНЫЙ ЭФИР ВИНИЛОВОГО СПИРТА (СУСПЕНЗИЯ СОПОЛИМЕРА)

СОДЕРЖАНИЕ

ВСТУПЛЕНИЕ

2 – 11

smart

ОБЗОР ПЫЛЕСОСОВ ЛИНЕЙКИ SMART	13 – 14
SMART 180 D – 280 D	16
SMART 235 D	17
SMART 235 SINGLE BAG / 235 BAG	18 – 19
SMART 350 D	20
SMART T 35 D	21
SMART T 35 D ATEX	23
SMART 240 WD	26
SMART 235 WD	27
SMART 350 WD	28

BASIC

ОБЗОР ПЫЛЕСОСОВ ЛИНЕЙКИ BASIC	30 – 32
BASIC WM 250	33
BASIC BM 375 / WM 375	34 – 35
BASIC BT 75 / WT 75	36 – 37
BASIC BT 155 / WT 155	38 – 39
BASIC WT 75 ATEX	40
BASIC BT 155 ATEX	41

PRO

ОБЗОР ПЫЛЕСОСОВ ЛИНЕЙКИ PRO	42 – 45
PRO ST	46 – 47
PRO ST BAG	48
PRO STD	49
PRO D 1100	50
PRO PTP 155 / PTS 155	51
PRO ST ATEX	52 – 53
PRO ST BAG	54
PRO STD ATEX	55
PRO D 1100 ATEX	56
PRO PTP 155 ATEX / PTS 155 ATEX	57
PRO S PN ATEX	58
PRO PN BAG ATEX	59
PRO SD PN ATEX	60
PRO D 11 PN ATEX	61
PRO ST WD	62
PRO 1100 OIL / SUBOIL	64 – 65
PRO CAR 1155 OIL / SUBOIL	66 – 67
PRO 11 PN OIL	68
PRO RVS 22-3-55 ATEX	70 – 71
PRO RVS 180	72
PRO BF	73

ICLEAN

ОБЗОР ПЫЛЕСОСОВ ЛИНЕЙКИ ICLEAN	74 – 77
220 ICLEAN	78
235 ICLEAN	79
235 SINGLE BAG ICLEAN /	
235 BAG ICLEAN	80 – 81
350 ICLEAN	82
350 BAG ICLEAN	83
ST ICLEAN	86 – 87
CAR 1100 ICLEAN /	
CAR 1100 BAG ICLEAN	88 – 89
CAR 2655 ICLEAN /	
CAR 2655 BAG ICLEAN	90 – 91
ST ICLEAN ATEX	92 – 93
CAR 1100 ICLEAN ATEX /	
CAR 1100 BAG ICLEAN ATEX	94 – 95
CAR 2655 ICLEAN ATEX /	
CAR 2655 BAG ICLEAN ATEX	96 – 97

smart

Серия профессиональных однофазных пылесосов компактного размера. Доступны версии как для сухой, так и для влажной уборки, а также для сбора различных жидкостей. Все модели серии SMART оборудованы полуавтоматической системой очистки фильтра.

BASIC

Универсальные промышленные пылесосы с ручной системой очистки фильтра. Комплекуются фильтрами различных классов и типов. Отлично подойдут для ежедневной уборки и очистки оборудования там, где не предъявляются особенные требования к оборудованию.

PRO

Серия промышленных пылесосов для выполнения специфичных задач на различных производствах. В линейке представлены машины для сбора: пыли, мелкодисперсной пыли, масла и металлической стружки, а также лёгких обрезков. Все модели оснащаются полуавтоматической пневмомеханической системой очистки фильтра.

ICLEAN

Специальная серия промышленных пылесосов для сбора мелкодисперсной пыли. Оснащены автоматической системой очистки и фильтрами-картриджами HEPA. Идеальный выбор при работе с большими объёмами тяжёлой пыли, например, при шлифовке и резке бетона.





coynco[®]

ПРОМЫШЛЕННЫЕ ПЫЛЕСОСЫ

smart

Серия однофазных пылесосов для профессионального и промышленного использования компактных размеров. Включает в себя однофазные модели для сбора ПЫЛИ или ПЫЛИ и ЖИДКОСТЕЙ. Все модели серии SMART оснащены полуавтоматической электрической системой очистки фильтра, активируемой специальным выключателем.



ОДНОФАЗНЫЕ ПРОМЫШЛЕННЫЕ ПЫЛЕСОСЫ ДЛЯ СУХОЙ УБОРКИ

			
180 D – 280 D	235 D	235 Single BAG 235 BAG	350 D
Страница 16	Страница 17	Страница 18	Страница 20

ТУРБИННЫЙ ПРОМЫШЛЕННЫЙ ПЫЛЕСОС ДЛЯ СУХОЙ УБОРКИ

T 35 D
Страница 21 – 23

ОДНОФАЗНЫЕ ПРОМЫШЛЕННЫЕ ПЫЛЕСОСЫ ДЛЯ СУХОЙ И ВЛАЖНОЙ УБОРКИ

		
240 WD	235 WD	350 WD
Страница 26	Страница 27	Страница 28



КОМПАКТНЫЕ ОДНОФАЗНЫЕ ПРОМЫШЛЕННЫЕ ПЫЛЕСОСЫ

ДЛЯ СУХОЙ УБОРКИ С ИННОВАЦИОННЫМИ ТЕХНОЛОГИЯМИ

Эта серия промышленных пылесосов идеально подходит для ежедневной и генеральной уборки на предприятиях. Маневренность в сочетании с компактными размерами позволяет использовать их в ограниченных пространствах, что облегчает работу при уборке и очистке оборудования.





■ ПОЛУАВТОМАТИЧЕСКАЯ СИСТЕМА ОЧИСТКИ ФИЛЬТРА

Эти модели оснащены очень эффективной системой очистки фильтра, которая активируется специальным выключателем на панели управления пылесоса. Эта функция позволяет очистить фильтр от загрязнения в течение нескольких секунд без каких-либо усилий оператора.



■ СИСТЕМА ФИЛЬТРАЦИИ

Эти модели комплектуются антистатическим фильтрующим элементом, который способствует отводу статического электричества, что необходимо для использования в версиях М и Н. Применение чрезвычайно гладкой поверхности позволяет эффективно удалять пыль с помощью вибрационного механизма, который идеально очищает фильтр и гарантирует постоянную и высокую мощность всасывания.

■ ЗАПАТЕНТОВАННАЯ СИСТЕМА ЦИКЛОН

Используется совместно с тангенциальным входом, усиливая вихревой эффект, увеличивает эффективность фильтрации, исключает преждевременное засорение фильтра и действует как щит для различных абразивных частиц. Специальные щели в верхней части позволяют равномерно подавать всасываемый воздух, обеспечивая низкую скорость внизу чаши, пыль и крупные частицы оседают в контейнер. Это уменьшает количество взвеси на фильтре, а также исключает повторное попадание уже собранной в контейнер пыли.



smart 180 D – 280 D

ПОЛУАВТОМАТИЧЕСКАЯ ВИБРАЦИОННАЯ СИСТЕМА
ОЧИСТКИ ФИЛЬТРА

АВТОМАТИЧЕСКАЯ СИСТЕМА СТАРТ/СТОП
(ОПЦИЯ)

ТАНГЕНЦИАЛЬНЫЙ ВПУСК ДЛЯ ЛУЧШЕГО ОТДЕЛЕНИЯ
ПЫЛИ ОТ ФИЛЬТРА



1 ИЛИ 2 БАЙПАСНЫХ
КОЛЛЕКТОРНЫХ
ДВИГАТЕЛЯ



ДОСТУПНЫ
ФИЛЬТРУЮЩИЕ ЭЛЕМЕНТЫ
КЛАССА М ИЛИ НЕРА

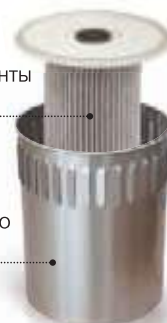

ЗАЩИТА ФИЛЬТРА
ОТ ПРЕЖДЕВРЕМЕННОГО
ЗАСОРЕНИЯ

Пылесосы серии SMART, особенно SMART 180 D и 280 D, предназначены для профессионалов в различных областях, где требуются мобильность, надёжность и эффективность при удалении пыли. Эти пылесосы имеют высокие показатели фильтрации, оснащены встроенной системой очистки фильтра, являются хорошей альтернативой классическим профессиональным строительным пылесосам.

ПРОИЗВОДИТЕЛЬНОСТЬ



ПОЛЕЗНАЯ ОЦЕНКА ДЛЯ СРАВНЕНИЯ
С ДРУГИМИ МОДЕЛЯМИ ИЗ НАШЕЙ ПРОГРАММЫ

ТИП ПРИМЕНЕНИЯ

Пыль

ТЕХНИЧЕСКИЕ ХАРАКТЕРИСТИКИ

smart	180 MD	180 HD	280 MD	280 HD
ДВИГАТЕЛЬ	1 БАЙПАСНЫЙ	1 БАЙПАСНЫЙ	2 БАЙПАСНЫХ	2 БАЙПАСНЫХ
МОЩНОСТЬ	1100 Вт	1100 Вт	2200 Вт	2200 Вт
НАПРЯЖЕНИЕ	220 В Ⓢ	220 В Ⓢ	220 В Ⓢ	220 В Ⓢ
ЧАСТОТА	50 Гц	50 Гц	50 Гц	50 Гц
ОЧИСТКА ФИЛЬТРА	ПОЛУАВТОМАТ	ПОЛУАВТОМАТ	ПОЛУАВТОМАТ	ПОЛУАВТОМАТ
КЛАСС ФИЛЬТРА	М	НЕРА	М	НЕРА
ПОТОК ВОЗДУХА	170 м³/ч	170 м³/ч	340 м³/ч	340 м³/ч
МАКС. ВАКУУМ	230 мбар	230 мбар	230 мбар	230 мбар
ЁМКОСТЬ БАКА	25 л	25 л	25 л	25 л
РАЗМЕРЫ	48 x 48 выс. 92 см	48 x 48 выс. 92 см	48 x 48 выс. 92 см	48 x 48 выс. 92 см
ВЕС	22 кг	22 кг	24 кг	24 кг



smart 235 D

ПОЛУАВТОМАТИЧЕСКАЯ ВИБРАЦИОННАЯ СИСТЕМА
ОЧИСТКИ ФИЛЬТРА

ТАНГЕНЦИАЛЬНЫЙ ВПУСК ДЛЯ ЛУЧШЕГО
ОТДЕЛЕНИЯ ПЫЛИ ОТ ФИЛЬТРА

КОНТЕЙНЕР ДЛЯ ХРАНЕНИЯ ПРИНАДЛЕЖНОСТЕЙ



2 БАЙПАСНЫХ
КОЛЛЕКТОРНЫХ
ДВИГАТЕЛЯ



ДОСТУПНЫ
ФИЛЬТРУЮЩИЕ ЭЛЕМЕНТЫ
КЛАССА М ИЛИ НЕРА



ЗАЩИТА ФИЛЬТРА
ОТ ПРЕЖДЕВРЕМЕННОГО
ЗАСОРЕНИЯ

БЫСТРОЕ
ОПУСТОШЕНИЕ
РЕЗЕРВУАРА
ДЛЯ УТИЛИЗАЦИИ
МУСОРА



SMART 235 D — однофазный промышленный пылесос с двумя двигателями, идеальная модель, которой можно доверить любые виды уборки в вашей компании. Его маневренность в сочетании с компактными размерами позволяют легко работать даже в ограниченном пространстве, облегчая ежедневную уборку. Благодаря своей эффективности сокращает затраты и время, необходимое для уборки.

ПРОИЗВОДИТЕЛЬНОСТЬ

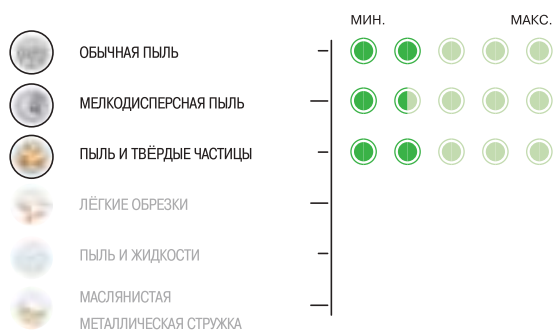

ПОЛЕЗНАЯ ОЦЕНКА ДЛЯ СРАВНЕНИЯ
С ДРУГИМИ МОДЕЛЯМИ ИЗ НАШЕЙ ПРОГРАММЫ

ТИП ПРИМЕНЕНИЯ

ПЫЛЬ

СТЕПЕНЬ СПЕЦИФИЧНОСТИ



ТЕХНИЧЕСКИЕ ХАРАКТЕРИСТИКИ

smart	235 MD	235 HD
ДВИГАТЕЛЬ	2 БАЙПАСНЫХ	2 БАЙПАСНЫХ
МОЩНОСТЬ	2200 Вт	2200 Вт
НАПРЯЖЕНИЕ	220 В ⚡	220 В ⚡
ЧАСТОТА	50 Гц	50 Гц
ОЧИСТКА ФИЛЬТРА	ПОЛУАВТОМАТ	ПОЛУАВТОМАТ
КЛАСС ФИЛЬТРА	М	НЕРА
ПОТОК ВОЗДУХА	340 м³/ч	340 м³/ч
МАКС. ВАКУУМ	230 мбар	230 мбар
ЁМКОСТЬ БАКА	35 л	35 л
РАЗМЕРЫ	62 x 50 выс. 111 см	62 x 50 выс. 111 см
ВЕС	42 кг	42 кг

smart 235 Single BAG / 235 BAG

ПОЛУАВТОМАТИЧЕСКАЯ ВИБРАЦИОННАЯ СИСТЕМА ОЧИСТКИ ФИЛЬТРА

ТАНГЕНЦИАЛЬНЫЙ ВПУСК ДЛЯ ЛУЧШЕГО ОТДЕЛЕНИЯ ПЫЛИ ОТ ФИЛЬТРА

КОНТЕЙНЕР ДЛЯ ХРАНЕНИЯ ПРИНАДЛЕЖНОСТЕЙ

БОЛЬШИЕ ЗАДНИЕ КОЛЁСА

smart 235 SINGLE BAG
ОДНОРАЗОВЫЕ МЕШКИ ДЛЯ СБОРА ПЫЛИ

smart 235 BAG
LONGOPAC® НЕПРЕРЫВНЫЙ МЕШОК ДЛИНОЙ 22 МЕТРА

SMART 235 BAG / Single BAG — однофазные промышленные пылесосы, предназначены для работы в тех секторах промышленности, где необходима работа с порошкообразными веществами. Утилизация собранного мусора происходит при помощи одноразовых мешков, которые после герметизации исключают рассеивание собранного материала, что также обеспечивает безопасность работы для здоровья оператора.



2 БАЙПАСНЫХ КОЛЛЕКТОРНЫХ ДВИГАТЕЛЯ



ДОСТУПНЫ ФИЛЬТРУЮЩИЕ ЭЛЕМЕНТЫ КЛАССА М ИЛИ НЕРА



ЗАЩИТА ФИЛЬТРА ОТ ПРЕЖДЕВРЕМЕННОГО ЗАСОРЕНИЯ

ПРОИЗВОДИТЕЛЬНОСТЬ

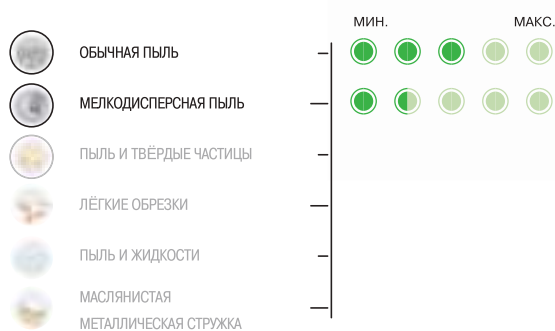

ПОЛЕЗНАЯ ОЦЕНКА ДЛЯ СРАВНЕНИЯ С ДРУГИМИ МОДЕЛЯМИ ИЗ НАШЕЙ ПРОГРАММЫ

ТИП ПРИМЕНЕНИЯ

Пыль

ТЕХНИЧЕСКИЕ ХАРАКТЕРИСТИКИ

smart	235 MD SINGLE BAG	235 HD SINGLE BAG	235 M BAG	235 H BAG
ДВИГАТЕЛЬ	2 БАЙПАСНЫХ			
МОЩНОСТЬ	2200 Вт	2200 Вт	2200 Вт	2200 Вт
НАПРЯЖЕНИЕ	220 В Ⓢ	220 В Ⓢ	220 В Ⓢ	220 В Ⓢ
ЧАСТОТА	50 Гц	50 Гц	50 Гц	50 Гц
ОЧИСТКА ФИЛЬТРА	ПОЛУАВТОМАТ			
КЛАСС ФИЛЬТРА	M	HEPA	M	HEPA
ПОТОК ВОЗДУХА	340 м³/ч	340 м³/ч	340 м³/ч	340 м³/ч
МАКС. ВАКУУМ	230 мбар	230 мбар	230 мбар	230 мбар
СИСТЕМА СБОРА	ОДНОРАЗОВЫЙ МЕШОК	LONGOPAC®	LONGOPAC®	LONGOPAC®
РАЗМЕРЫ	65 x 55 выс. 145 см			
ВЕС	45 кг	45 кг	45 кг	45 кг





smart 235 Single BAG

Модель 235 Single BAG использует систему сбора пыли в одиночный одноразовый легко заменяемый мешок.



Пылесосы, оснащённые мешками для сбора пыли, подходят для любых отраслей промышленности, где необходимо собирать большое количество пыли. Утилизация собранного материала облегчается использованием мешков для сбора, которые после герметизации предотвращают загрязнение рабочей среды во время утилизации и обеспечивают дополнительную безопасность для здоровья оператора.



smart ■ 235 BAG

Модель 235 BAG использует систему LONGOPAC®. Это специальный непрерывный мешок из высокопрочного пластика длиной 22 метра, который помещается под сборный бункер. Главной особенностью этой системы является то, что количество отходов определяет размер и вес мешка, который может быть герметизирован, избегая прямого контакта с пылесосом и последующего попадания пыли в окружающую среду и вдыхания её оператором.



smart 350 D

ПОЛУАВТОМАТИЧЕСКАЯ ВИБРАЦИОННАЯ СИСТЕМА
ОЧИСТКИ ФИЛЬТРА

ТАНГЕНЦИАЛЬНЫЙ ВПУСК ДЛЯ ЛУЧШЕГО ОТДЕЛЕНИЯ
ПЫЛИ ОТ ФИЛЬТРА

КОНТЕЙНЕР ДЛЯ ХРАНЕНИЯ ПРИНАДЛЕЖНОСТЕЙ



3 БАЙПАСНЫХ
КОЛЛЕКТОРНЫХ
ДВИГАТЕЛЯ



ДОСТУПНЫ
ФИЛЬТРУЮЩИЕ ЭЛЕМЕНТЫ
КЛАССА М ИЛИ НЕРА



ЗАЩИТА ФИЛЬТРА
ОТ ПРЕЖДЕВРЕМЕННОГО
ЗАСОРЕНИЯ

БЫСТРОЕ
ОПУСТОШЕНИЕ
РЕЗЕРВУАРА
ДЛЯ УТИЛИЗАЦИИ
МУСОРА

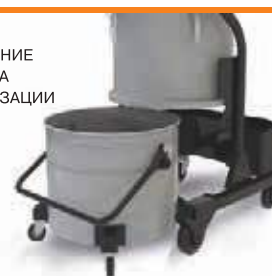

SMART 350 D — однофазный промышленный пылесос с тремя моторами, идеальная модель, которой можно доверить любые виды уборки в вашей компании. Его маневренность в сочетании с компактными размерами позволяют легко работать даже в ограниченном пространстве, облегчая уборку оборудования и рабочих поверхностей. Благодаря своей эффективности сокращает затраты и время, необходимое для уборки.

ПРОИЗВОДИТЕЛЬНОСТЬ



ПОЛЕЗНАЯ ОЦЕНКА ДЛЯ СРАВНЕНИЯ
С ДРУГИМИ МОДЕЛЯМИ ИЗ НАШЕЙ ПРОГРАММЫ

ТИП ПРИМЕНЕНИЯ

ПЫЛЬ

ТЕХНИЧЕСКИЕ ХАРАКТЕРИСТИКИ

smart	350 MD	350 HD
ДВИГАТЕЛЬ	3 БАЙПАСНЫХ	3 БАЙПАСНЫХ
МОЩНОСТЬ	3300 Вт	3300 Вт
НАПРЯЖЕНИЕ	220 В ⚡	220 В ⚡
ЧАСТОТА	50 Гц	50 Гц
ОЧИСТКА ФИЛЬТРА	ПОЛУАВТОМАТ	ПОЛУАВТОМАТ
КЛАСС ФИЛЬТРА	M	HEPA
ПОТОК ВОЗДУХА	510 м³/ч	510 м³/ч
МАКС. ВАКУУМ	230 мбар	230 мбар
ЁМКОСТЬ БАКА	50 л	50 л
РАЗМЕРЫ	80 x 60 выс. 118 см	65 x 55 выс. 145 см
ВЕС	65 кг	65 кг



ПОЛУАВТОМАТИЧЕСКАЯ ВИБРАЦИОННАЯ СИСТЕМА ОЧИСТКИ ФИЛЬТРА

ТАНГЕНЦИАЛЬНЫЙ ВПУСК ДЛЯ ЛУЧШЕГО ОТДЕЛЕНИЯ ПЫЛИ ОТ ФИЛЬТРА

КОНТЕЙНЕР ДЛЯ ХРАНЕНИЯ ПРИНАДЛЕЖНОСТЕЙ



ТУРБИНА С БОКОВЫМ КАНАЛОМ



ДОСТУПНЫ ФИЛЬТРУЮЩИЕ ЭЛЕМЕНТЫ КЛАССА М ИЛИ НЕРА



ЗАЩИТА ФИЛЬТРА ОТ ПРЕЖДЕВРЕМЕННОГО ЗАСОРЕНИЯ

БЫСТРОЕ ОПУСТОШЕНИЕ РЕЗЕРВУАРА ДЛЯ УТИЛИЗАЦИИ МУСОРА



Модель SMART T35 D является самым компактным пылесосом с турбиной с боковым каналом производства **coynco** и в то же время самой производительной моделью в своём классе, благодаря превосходной мощности и размеру установленной турбины, подходящей для непрерывной работы. Идеальная модель, которой можно доверить любые виды уборки в вашей компании. Его маневренность, в сочетании с компактностью, позволяют легко перемещаться даже в самых ограниченных пространствах, облегчая ежедневную очистку машин или рабочих поверхностей.

ПРОИЗВОДИТЕЛЬНОСТЬ



ПОЛЕЗНАЯ ОЦЕНКА ДЛЯ СРАВНЕНИЯ С ДРУГИМИ МОДЕЛЯМИ ИЗ НАШЕЙ ПРОГРАММЫ

ТИП ПРИМЕНЕНИЯ

Пыль

СТЕПЕНЬ СПЕЦИФИЧНОСТИ



ТЕХНИЧЕСКИЕ ХАРАКТЕРИСТИКИ

smart	T 351 MD	T 351 HD	T 353 MD	T 353 HD
ДВИГАТЕЛЬ	ТУРБИНА	ТУРБИНА	ТУРБИНА	ТУРБИНА
МОЩНОСТЬ	2,2 кВт	2,2 кВт	3 кВт	3 кВт
НАПРЯЖЕНИЕ	220 В	220 В	380 В 3P+N+T	380 В 3P+N+T
ЧАСТОТА	50 Гц	50 Гц	50 Гц	50 Гц
ОЧИСТКА ФИЛЬТРА	ПОЛУАВТОМАТ			
КЛАСС ФИЛЬТРА	M	HEPA	M	HEPA
ПОТОК ВОЗДУХА	320 м³/ч	320 м³/ч	320 м³/ч	320 м³/ч
МАКС. ВАКУУМ	300 мбар	300 мбар	320 мбар	320 мбар
ВАКУУМНЫЙ КЛАПАН	200 мбар	200 мбар	250 мбар	250 мбар
ЁМКОСТЬ БАКА	35 л	35 л	35 л	35 л
РАЗМЕРЫ	62 x 50 выс. 127 см			
ВЕС	72 кг	72 кг	72 кг	72 кг



COYNCO®

smart

ПОЛУАВТОМАТИЧЕСКАЯ ВИБРАЦИОННАЯ СИСТЕМА ОЧИСТКИ ФИЛЬТРА

ТАНГЕНЦИАЛЬНЫЙ ВПУСК ДЛЯ ЛУЧШЕГО ОТДЕЛЕНИЯ ПЫЛИ ОТ ФИЛЬТРА

КОНТЕЙНЕР, КАМЕРА ФИЛЬТРА И КОРПУС ИЗГОТОВЛЕННЫ ИЗ НЕРЖАВЕЮЩЕЙ СТАЛИ AISI 304 В СООТВЕТСТВИИ СО СТАНДАРТОМ АТЕХ

КОНТЕЙНЕР ДЛЯ ХРАНЕНИЯ ПРИНАДЛЕЖНОСТЕЙ



 ТУРБИНА С БОКОВЫМ КАНАЛОМ



ДОСТУПНЫ ФИЛЬТРУЮЩИЕ ЭЛЕМЕНТЫ КЛАССА М ИЛИ НЕРА

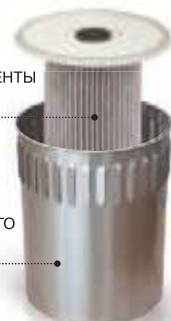

ЗАЩИТА ФИЛЬТРА ОТ ПРЕЖДЕВРЕМЕННОГО ЗАСОРЕНИЯ

БЫСТРОЕ ОПУСТОШЕНИЕ РЕЗЕРВУАРА ДЛЯ УТИЛИЗАЦИИ МУСОРА



Модель SMART T35 D является самым компактным пылесосом с турбиной с боковым каналом производства  и в то же время самой производительной моделью в своём классе, благодаря превосходной мощности и размеру установленной турбины с боковым каналом, подходящей для непрерывной работы. Идеальная модель, которой можно доверить любые виды уборки в вашей компании. Его маневренность, в сочетании с компактностью, позволяют легко перемещаться даже в самых ограниченных пространствах, облегчая ежедневную очистку машин или рабочих поверхностей.

ПРОИЗВОДИТЕЛЬНОСТЬ



ПОЛЕЗНАЯ ОЦЕНКА ДЛЯ СРАВНЕНИЯ С ДРУГИМИ МОДЕЛЯМИ ИЗ НАШЕЙ ПРОГРАММЫ









ТИП ПРИМЕНЕНИЯ

Пыль

СТЕПЕНЬ СПЕЦИФИЧНОСТИ



ТЕХНИЧЕСКИЕ ХАРАКТЕРИСТИКИ

	T 351 MD	T 351 HD	T 353 MD	T 353 HD
	 2-22	 2-22	 2-22	 2-22
ДВИГАТЕЛЬ	ТУРБИНА			
МОЩНОСТЬ	2 кВт	2 кВт	2,6 кВт	2,6 кВт
НАПРЯЖЕНИЕ	220 В 	220 В 	380 В 3P+N+T 	380 В 3P+N+T 
ЧАСТОТА	50 Гц	50 Гц	50 Гц	50 Гц
ОЧИСТКА ФИЛЬТРА	ПОЛУАВТОМАТ	ПОЛУАВТОМАТ	ПОЛУАВТОМАТ	ПОЛУАВТОМАТ
КЛАСС ФИЛЬТРА	M	HEPA	M	HEPA
ПОТОК ВОЗДУХА	320 м³/ч	320 м³/ч	320 м³/ч	320 м³/ч
МАКС. ВАКУУМ	300 мбар	300 мбар	320 мбар	320 мбар
ВАКУУМНЫЙ КЛАПАН	200 мбар	200 мбар	220 мбар	220 мбар
ЁМКОСТЬ БАКА	35 л	35 л	35 л	35 л
РАЗМЕРЫ	62 x 50 выс. 127 см			
ВЕС	72 кг	72 кг	72 кг	72 кг

A person wearing a dark jacket and a black boot is using a floor cleaning machine on a wet floor. The machine is a long, narrow, silver-colored device with a roller and a brush. The floor is wet and reflects light, with some brownish residue being cleaned. The background is a bright, overexposed area.

МОДЕЛИ ДЛЯ РАЗЛИЧНЫХ ВИДОВ РАБОТ: КОМПАКТНЫЕ,
ПРОСТЫЕ В ЭКСПЛУАТАЦИИ И УНИВЕРСАЛЬНЫЕ

ПРЕКРАСНО ПОДХОДЯТ ДЛЯ УБОРКИ ПЫЛИ И ЖИДКОСТЕЙ
В ЛЮБЫХ СИТУАЦИЯХ



Эти модели идеально подходят для ежедневной уборки, а благодаря компактным размерам и надёжности их можно применять в различных нестандартных ситуациях, возникающих при работе. Их универсальность позволяет собирать пыль и жидкости, обеспечивая абсолютную безопасность, без необходимости изменения конфигурации и смены фильтра.

■ СИСТЕМА ФИЛЬТРАЦИИ И ПОЛУАВТОМАТИЧЕСКАЯ СИСТЕМА ОЧИСТКИ ФИЛЬТРА

Эти модели оснащены очень эффективной системой очистки фильтра, которая может быть активирована с помощью специального переключателя, расположенного на панели управления. Эта функция позволяет оператору без задержек восстановить фильтрующую способность пылесоса всего за несколько секунд. Наши полиэфирные картриджные фильтры сертифицированы по классу фильтрации М и имеют слой алюминия, который делает их антистатическими, что необходимо для исключения образования статического электричества, создаваемого при всасывании пыли, особенно очень мелких частиц. Чрезвычайно гладкая поверхность фильтра также способствует удалению пыли с помощью вибраций, создаваемых специальным механизмом, они отлично очищают фильтр, гарантируя постоянную высокую производительность всасывания.



■ ЗАЩИТА ФИЛЬТРА

СУХАЯ УБОРКА

Совместно с тангенциальным впуском, способствует вихревому эффекту, увеличивает эффективность фильтрации, уменьшает преждевременное засорение фильтра и действует как экран для защиты от абразивных частиц.

УБОРКА ЖИДКОСТЕЙ

Позволяет собирать пыль и жидкости с высокой эффективностью без изменения конфигурации оборудования и оставляет фильтр сухим даже при влажной уборке. Таким образом, постоянный монтаж и демонтаж фильтра больше не требуется.



■ БЕСПРОВОДНОЙ ЭЛЕКТРИЧЕСКИЙ ПОПЛАВОК И АВТОМАТИЧЕСКАЯ СИСТЕМА ОТКЛЮЧЕНИЯ

Необходимость надёжного способа сбора жидкостей стала причиной внедрения инновационной системы, позволяющей автоматически отключать пылесос при достижении максимального уровня наполнения бака, тогда как в обычных механических системах возможны проблемы с неисправностью в определённых случаях, например, при сборе жидкости с погруженным в неё шлангом. Ещё одним преимуществом является то, что нам не пришлось менять конфигурацию машины, переходя от режима сухой уборки к влажной из-за установленной защиты, которая исключает намокание фильтра.

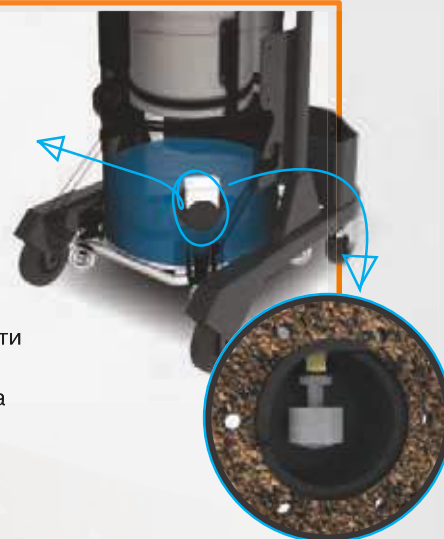

ПОЛУАВТОМАТИЧЕСКАЯ ВИБРАЦИОННАЯ СИСТЕМА ОЧИСТКИ ФИЛЬТРА

ТАНГЕНЦИАЛЬНЫЙ ВПУСК ДЛЯ ЛУЧШЕГО ОТДЕЛЕНИЯ ПЫЛИ ОТ ФИЛЬТРА

ШЛАНГ ДЛЯ СЛИВА ЖИДКОСТИ



2 БАЙПАСНЫХ КОЛЛЕКТОРНЫХ ДВИГАТЕЛЯ



ФИЛЬТР ПЫЛЕСБОРНИКА ВСЕГДА УСТАНОВЛЕН



ЗАЩИТА ФИЛЬТРА ОТ ПРЕЖДЕВРЕМЕННОГО ЗАСОРЕНИЯ

БЕСПРОВОДНОЙ ЭЛЕКТРИЧЕСКИЙ ПОПЛАВОК ДЛЯ АВТОМАТИЧЕСКОГО ОТКЛЮЧЕНИЯ ПРИ ПЕРЕПОЛНЕНИИ БАКА



SMART 240 WD — первый промышленный пылесос, который может собирать жидкости без необходимости снятия фильтра, предназначенного для сухой уборки, он остаётся установленным всегда. Ещё одно инновационное решение — специальный электрический поплавок, который позволяет автоматически отключать пылесос при достижении максимального уровня в баке. Функция сбора жидкости никак не сказывается на способности пылесоса к сухой уборке, он оснащён фильтром класса М и полуавтоматической системой очистки фильтра. Все эти особенности позволяют использовать его в различных областях как в строительстве, так и в пищевой промышленности или фармацевтике.

ПРОИЗВОДИТЕЛЬНОСТЬ



ПОЛЕЗНАЯ ОЦЕНКА ДЛЯ СРАВНЕНИЯ С ДРУГИМИ МОДЕЛЯМИ ИЗ НАШЕЙ ПРОГРАММЫ

ТИП ПРИМЕНЕНИЯ

ПЫЛЬ – ЖИДКОСТИ

ТЕХНИЧЕСКИЕ ХАРАКТЕРИСТИКИ

smart

240 WD

ДВИГАТЕЛЬ	2 БАЙПАСНЫХ
МОЩНОСТЬ	2200 Вт
НАПРЯЖЕНИЕ	220 В
ЧАСТОТА	50 Гц
ОЧИСТКА ФИЛЬТРА	ПОЛУАВТОМАТ
КЛАСС ФИЛЬТРА	М
ПОТОК ВОЗДУХА	340 м³/ч
МАКС. ВАКУУМ	230 мбар
ЁМКОСТЬ БАКА	40 л
РАЗМЕРЫ	52 x 43 выс. 110 см
ВЕС	25 кг



ПОЛУАВТОМАТИЧЕСКАЯ ВИБРАЦИОННАЯ СИСТЕМА ОЧИСТКИ ФИЛЬТРА

ТАНГЕНЦИАЛЬНЫЙ ВПУСК ДЛЯ ЛУЧШЕГО ОТДЕЛЕНИЯ ПЫЛИ ОТ ФИЛЬТРА

КОНТЕЙНЕР ДЛЯ ХРАНЕНИЯ ПРИНАДЛЕЖНОСТЕЙ



2 БАЙПАСНЫХ КОЛЛЕКТОРНЫХ ДВИГАТЕЛЯ



ФИЛЬТР ПЫЛЕСБОРНИКА ВСЕГДА УСТАНОВЛЕН



ЗАЩИТА ФИЛЬТРА ОТ ПРЕЖДЕВРЕМЕННОГО ЗАСОРЕНИЯ

БЕСПРОВОДНОЙ ЭЛЕКТРИЧЕСКИЙ ПОПЛАВОК ДЛЯ АВТОМАТИЧЕСКОГО ОТКЛЮЧЕНИЯ ПРИ ПЕРЕПОЛНЕНИИ БАКА



БЫСТРОЕ ОПУСТОШЕНИЕ РЕЗЕРВУАРА ДЛЯ УТИЛИЗАЦИИ МУСОРА



SMART 235 WD — промышленный пылесос для сухой уборки и сбора жидкостей, однофазный, с двумя чрезвычайно компактными моторами, способный собирать жидкости без необходимости снятия фильтра, предназначенного для сухой уборки, который остаётся установленным всегда. Ещё одно инновационное решение — это специальный электрический поплавок, который позволяет автоматически отключать пылесос при достижении максимального уровня в баке. Функция сбора жидкости никак не сказывается на способности пылесоса к сухой уборке, он оснащён фильтром класса М и полуавтоматической системой очистки фильтра. Его маневренность и компактность позволяют легко перемещаться даже в самых ограниченных пространствах, что облегчает повседневную уборку.

ПРОИЗВОДИТЕЛЬНОСТЬ



ПОЛЕЗНАЯ ОЦЕНКА ДЛЯ СРАВНЕНИЯ С ДРУГИМИ МОДЕЛЯМИ ИЗ НАШЕЙ ПРОГРАММЫ

ТИП ПРИМЕНЕНИЯ

ПЫЛЬ – ЖИДКОСТИ

СТЕПЕНЬ СПЕЦИФИЧНОСТИ



ТЕХНИЧЕСКИЕ ХАРАКТЕРИСТИКИ

smart	235 WD
ДВИГАТЕЛЬ	2 БАЙПАСНЫХ
МОЩНОСТЬ	2200 Вт
НАПРЯЖЕНИЕ	220 В
ЧАСТОТА	50 Гц
ОЧИСТКА ФИЛЬТРА	ПОЛУАВТОМАТ
КЛАСС ФИЛЬТРА	М
ПОТОК ВОЗДУХА	340 м³/ч
МАКС. ВАКУУМ	230 мбар
ЁМКОСТЬ БАКА	35 л
РАЗМЕРЫ	62 x 50 выс. 111 см
ВЕС	42 кг

ПОЛУАВТОМАТИЧЕСКАЯ ВИБРАЦИОННАЯ СИСТЕМА ОЧИСТКИ ФИЛЬТРА

ТАНГЕНЦИАЛЬНЫЙ ВПУСК ДЛЯ ЛУЧШЕГО ОТДЕЛЕНИЯ ПЫЛИ ОТ ФИЛЬТРА

КОНТЕЙНЕР ДЛЯ ХРАНЕНИЯ ПРИНАДЛЕЖНОСТЕЙ

БЕСПРОВОДНОЙ ЭЛЕКТРИЧЕСКИЙ ПОПЛАВОК ДЛЯ АВТОМАТИЧЕСКОГО ОТКЛЮЧЕНИЯ ПРИ ПЕРЕПОЛНЕНИИ БАКА



3 БАЙПАСНЫХ КОЛЛЕКТОРНЫХ ДВИГАТЕЛЯ



ФИЛЬТР ПЫЛЕСБОРНИКА ВСЕГДА УСТАНОВЛЕН



ЗАЩИТА ФИЛЬТРА ОТ ПРЕЖДЕВРЕМЕННОГО ЗАСОРЕНИЯ

КОРЗИНА ИЗ НЕРЖАВЕЮЩЕЙ СТАЛИ ДЛЯ РАЗДЕЛЕНИЯ ЖИДКОСТЕЙ И МЕТАЛЛИЧЕСКОЙ СТРУЖКИ (ОПЦИЯ)



БЫСТРОЕ ОПУСТОШЕНИЕ РЕЗЕРВУАРА ДЛЯ УТИЛИЗАЦИИ МУСОРА



SMART 350 WD — промышленный пылесос для сухой уборки и сбора жидкостей, однофазный, с 3 двигателями, разработанный для удовлетворения всех потребностей покупателя. Идеальный помощник, которому можно доверить общую очистку или специальный уход за конкретным оборудованием. Это многофункциональная модель, необходимая для сектора металлообработки, пригодная для сбора пыли, твёрдых частиц, масел и металлической стружки.

ПРОИЗВОДИТЕЛЬНОСТЬ



ПОЛЕЗНАЯ ОЦЕНКА ДЛЯ СРАВНЕНИЯ С ДРУГИМИ МОДЕЛЯМИ ИЗ НАШЕЙ ПРОГРАММЫ

ТИП ПРИМЕНЕНИЯ

МАСЛО – МЕТАЛЛИЧ. СТРУЖКА

ТЕХНИЧЕСКИЕ ХАРАКТЕРИСТИКИ

smart

350 WD

ДВИГАТЕЛЬ	3 БАЙПАСНЫХ
МОЩНОСТЬ	3300 Вт
НАПРЯЖЕНИЕ	220 В
ЧАСТОТА	50 Гц
ОЧИСТКА ФИЛЬТРА	ПОЛУАВТОМАТ
КЛАСС ФИЛЬТРА	M
ПОТОК ВОЗДУХА	510 м³/ч
МАКС. ВАКУУМ	230 мбар
ЁМКОСТЬ БАКА	50 л
РАЗМЕРЫ	80 x 60 выс. 118 см
ВЕС	65 кг



COYNCO[®]



COYNCO[®]

ПРОМЫШЛЕННЫЕ ПЫЛЕСОСЫ

BASIC

Промышленные пылесосы подходят для общей уборки с использованием фильтров, изготовленных из полиэфирной ткани, нетканого материала, в форме МЕШКА или ЗВЕЗДООБРАЗНЫХ фильтров.

Пылесосы оборудованы ручной системой очистки фильтра.

BASIC

■ ОДНОФАЗНЫЕ ПРОМЫШЛЕННЫЕ ПЫЛЕСОСЫ ДЛЯ ПЫЛИ



WM 250

Страница 33



VM 375

Страница 34 – 35

■ ОДНОФАЗНЫЕ ПРОМЫШЛЕННЫЕ ПЫЛЕСОСЫ ДЛЯ ПЫЛИ, ТВЁРДЫХ ЧАСТИЦ И ЖИДКОСТЕЙ



WM 375

Страница 34 – 35

■ ТУРБИННЫЕ ПРОМЫШЛЕННЫЕ ПЫЛЕСОСЫ ДЛЯ ПЫЛИ



VT 75

Страница 36 – 37



VT 155

Страница 38 – 39

■ ТУРБИННЫЕ ПРОМЫШЛЕННЫЕ ПЫЛЕСОСЫ ДЛЯ ПЫЛИ, ТВЁРДЫХ ЧАСТИЦ И ЖИДКОСТЕЙ



WT 75

Страница 36 – 37



WT 155

Страница 38 – 39

ОБЫЧНЫЕ, МНОГОЦЕЛЕВЫЕ И МОДУЛЬНЫЕ ПЫЛЕСОСЫ

Программа промышленных пылесосов базовой линейки (basic line) основывается на классической традиционной системе фильтрации, распространённой на рынке, где используются фильтры из полиэстера / нетканого материала в форме мешков или звездообразные. Преимуществом данной линейки пылесосов является их пригодность для общего универсального применения, в то же время, это является и недостатком данной линейки, так как в ней представлено мало специальных пылесосов, подходящих для сбора материалов в виде мелкодисперсных порошков.

СБОР ПЫЛИ, ТВЁРДЫХ ПРЕДМЕТОВ И ЖИДКОСТИ (МОДЕЛИ BASIC W)



Универсальный пылесос, подходящий для сбора любого материала, будь то жидкие или сухие вещества, оснащён центральным впуском, который, благодаря наличию дефлектора, направляет поток жидкости вниз, чтобы избежать намочания фильтра. Что касается всасывания пыли, то эта система является менее эффективной, чем тангенциальный впуск, так как дефлектор существенно замедляет поток порошкообразной субстанции, которая гораздо легче притягивается к фильтру.

ТОЛЬКО ДЛЯ СБОРА ПЫЛИ (МОДЕЛИ BASIC B)



Наилучшую конструкцию для сбора пыли имеет тангенциальный тип впуска, поскольку скорость воздуха в контейнере выше, чем при применении прямого центрального впуска, что создаёт эффект циклона и способствует лучшему отделению пыли от фильтра.

РУЧНАЯ СИСТЕМА ОЧИСТКИ ФИЛЬТРА

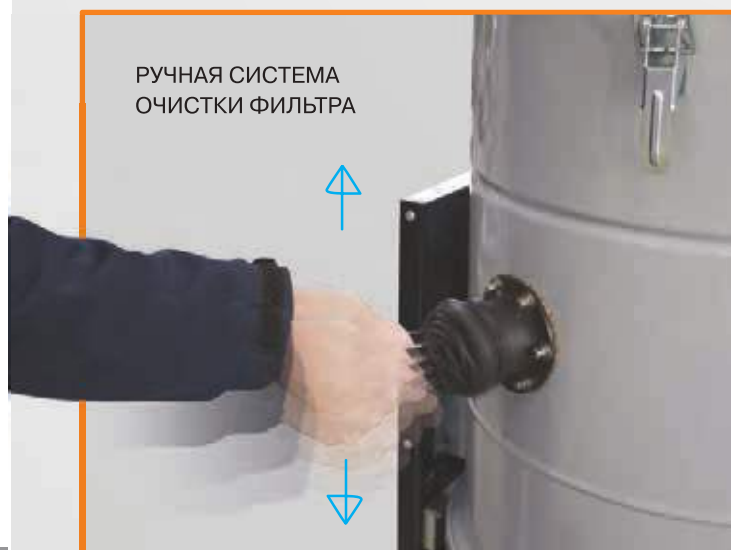

ФИЛЬТРЫ-МЕШКИ РАЗЛИЧНЫХ РАЗМЕРОВ И ИЗ РАЗЛИЧНЫХ МАТЕРИАЛОВ



BASIC WM 250

2 БАЙПАСНЫХ
КОЛЛЕКТОРНЫХ
ДВИГАТЕЛЯ



НЕРА-ФИЛЬТР ВТОРОЙ СТУПЕНИ (ОПЦИЯ)



ФИЛЬТРЫ-МЕШКИ КЛАССА L



БЫСТРОЕ ОПУСТОШЕНИЕ
РЕЗЕРВУАРА
ДЛЯ УТИЛИЗАЦИИ
МУСОРА



РУЧНОЕ ПРИСПОСОБЛЕНИЕ
ДЛЯ ОЧИСТКИ ФИЛЬТРА

БОЛЬШИЕ ЗАДНИЕ КОЛЕСА

ЦЕНТРАЛЬНЫЙ ВПУСК ДЛЯ ОДНОВРЕМЕННОГО
СБОРА ПЫЛИ, ТВЁРДЫХ ЧАСТИЦ И ЖИДКОСТЕЙ



BASIC WM 250 — классический однофазный промышленный пылесос. 2 байпасных двигателя, стальной бак объёмом 50 л, стандартные фильтры в форме мешка или звездообразные. Модель предназначена для неспецифического использования в различных областях промышленности.

ПРОИЗВОДИТЕЛЬНОСТЬ



ПОЛЕЗНАЯ ОЦЕНКА ДЛЯ СРАВНЕНИЯ
С ДРУГИМИ МОДЕЛЯМИ ИЗ НАШЕЙ ПРОГРАММЫ

ТИП ПРИМЕНЕНИЯ

ПЫЛЬ

СТЕПЕНЬ СПЕЦИФИЧНОСТИ



ТЕХНИЧЕСКИЕ ХАРАКТЕРИСТИКИ

BASIC	WM 250
ДВИГАТЕЛЬ	2 БАЙПАСНЫХ
МОЩНОСТЬ	2200 Вт
НАПРЯЖЕНИЕ	220 В
ЧАСТОТА	50 Гц
ПОТОК ВОЗДУХА	340 м³/ч
МАКС. ВАКУУМ	230 мбар
ЁМКОСТЬ БАКА	50 л
РАЗМЕРЫ	54 x 58 выс. 135 см
ВЕС	36 кг

BASIC BM 375 / WM 375

3 БАЙПАСНЫХ
КОЛЛЕКТОРНЫХ ДВИГАТЕЛЯ

ЦЕНТРАЛЬНЫЙ ВПУСК ДЛЯ ОДНОВРЕМЕННОГО
ВСАСЫВАНИЯ ПЫЛИ, ТВЕРДЫХ ЧАСТИЦ И ЖИДКОСТЕЙ

РУЧНОЕ ПРИСПОСОБЛЕНИЕ ДЛЯ ЧИСТКИ ФИЛЬТРА

КОНТЕЙНЕР ДЛЯ ХРАНЕНИЯ ПРИНАДЛЕЖНОСТЕЙ

ТАНГЕНЦИАЛЬНЫЙ ВПУСК
ДЛЯ ЛУЧШЕГО ОТДЕЛЕНИЯ ПЫЛИ ОТ ФИЛЬТРА

ФИЛЬТРЫ-МЕШКИ ИЗ ПОЛИЭСТЕРА

- L-M КЛАСС «АНТИСТАТИЧНЫЙ»
- ПЛОЩАДЬ 20.000 – 30.000 см²



НЕРА-ФИЛЬТР
ВТОРОЙ СТУПЕНИ
(ОПЦИЯ)

ЦИКЛОН (ОПЦИЯ)

БЫСТРОЕ ОПУСТОШЕНИЕ
РЕЗЕРВУАРА
ДЛЯ УТИЛИЗАЦИИ МУСОРА

КОМПЛЕКТ ДЛЯ УСТАНОВКИ
ОДНОРАЗОВЫХ МЕШКОВ
ДЛЯ СБОРА МУСОРА (ОПЦИЯ)



■ BM 375

ТАНГЕНЦИАЛЬНЫЙ ВПУСК ДЛЯ ЛУЧШЕГО ОТДЕЛЕНИЯ ПЫЛИ ОТ ФИЛЬТРА

BASIC BM 375 классический универсальный однофазный промышленный пылесос, оснащённый 3 байпасными двигателями и стандартными фильтрами в форме мешков или звездообразными. Модель идеально подходит для неспецифического использования в различных областях промышленности, для большого количества пыли, особенно гранулированной консистенции.



ПРОИЗВОДИТЕЛЬНОСТЬ BM 375

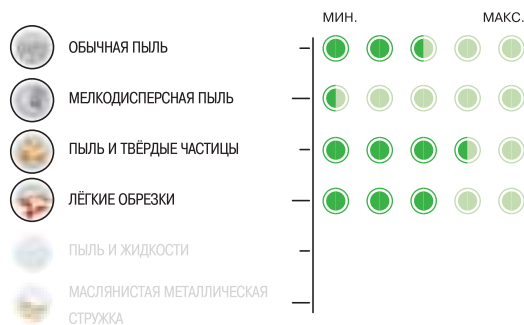

ПОЛЕЗНАЯ ОЦЕНКА ДЛЯ СРАВНЕНИЯ С ДРУГИМИ МОДЕЛЯМИ ИЗ НАШЕЙ ПРОГРАММЫ

ТИП ПРИМЕНЕНИЯ

ПЫЛЬ

СТЕПЕНЬ СПЕЦИФИЧНОСТИ



ТЕХНИЧЕСКИЕ ХАРАКТЕРИСТИКИ

BASIC	BM 375
ДВИГАТЕЛЬ	3 БАЙПАСНЫХ
МОЩНОСТЬ	3300 Вт
НАПРЯЖЕНИЕ	220 В Ⓢ
ЧАСТОТА	50 Гц
ПОТОК ВОЗДУХА	510 м³/ч
МАКС. ВАКУУМ	230 мбар
ЁМКОСТЬ БАКА	75 л
РАЗМЕРЫ	80 x 60 выс. 152 см
ВЕС	80 кг

■ WM 375

ЦЕНТРАЛЬНЫЙ ВПУСК ДЛЯ ОДНОВРЕМЕННОГО СБОРА ПЫЛИ, ТВЁРДЫХ ЧАСТИЦ И ЖИДКОСТЕЙ

BASIC WM 375 является более универсальным по сравнению с пылесосами модельного ряда BM, благодаря впуску центрального типа с перегородкой-дефлектором, которая позволяет одновременно собирать пыль, твёрдые частицы и жидкости. Применяется на неспецифических производствах.



ПРОИЗВОДИТЕЛЬНОСТЬ WM 375



ПОЛЕЗНАЯ ОЦЕНКА ДЛЯ СРАВНЕНИЯ С ДРУГИМИ МОДЕЛЯМИ ИЗ НАШЕЙ ПРОГРАММЫ

ТИП ПРИМЕНЕНИЯ

ПЫЛЬ И ЖИДКОСТИ

СТЕПЕНЬ СПЕЦИФИЧНОСТИ



ТЕХНИЧЕСКИЕ ХАРАКТЕРИСТИКИ

BASIC	WM 375
ДВИГАТЕЛЬ	3 БАЙПАСНЫХ
МОЩНОСТЬ	3300 Вт
НАПРЯЖЕНИЕ	220 В Ⓢ
ЧАСТОТА	50 Гц
ПОТОК ВОЗДУХА	510 м³/ч
МАКС. ВАКУУМ	230 мбар
ЁМКОСТЬ БАКА	75 л
РАЗМЕРЫ	80 x 60 выс. 152 см
ВЕС	80 кг

BASIC BT 75 / WT 75

ТУРБИНА С БОКОВЫМ КАНАЛОМ

ЦЕНТРАЛЬНЫЙ ВПУСК ДЛЯ ОДНОВРЕМЕННОГО
ВСАСЫВАНИЯ ПЫЛИ, ТВЕРДЫХ ЧАСТИЦ И ЖИДКОСТЕЙ

РУЧНОЕ ПРИСПОСОБЛЕНИЕ ДЛЯ ЧИСТКИ ФИЛЬТРА

КОНТЕЙНЕР ДЛЯ ХРАНЕНИЯ ПРИНАДЛЕЖНОСТЕЙ

ТАНГЕНЦИАЛЬНЫЙ ВПУСК
ДЛЯ ЛУЧШЕГО ОТДЕЛЕНИЯ ПЫЛИ ОТ ФИЛЬТРА

ФИЛЬТРЫ-МЕШКИ ИЗ ПОЛИЭСТЕРА

- L-M КЛАСС «АНТИСТАТИЧНЫЙ»
- ПЛОЩАДЬ 20.000 – 30.000 см²

НЕРА-ФИЛЬТР
ВТОРОЙ СТУПЕНИ
(ОПЦИЯ)

ЦИКЛОН (ОПЦИЯ)

БЫСТРОЕ ОПУСТОШЕНИЕ
РЕЗЕРВУАРА
ДЛЯ УТИЛИЗАЦИИ МУСОРА

КОМПЛЕКТ ДЛЯ УСТАНОВКИ
ОДНОРАЗОВЫХ МЕШКОВ
ДЛЯ СБОРА МУСОРА (ОПЦИЯ)





BT 75

ТАНГЕНЦИАЛЬНЫЙ ВПУСК ДЛЯ ЛУЧШЕГО ОТДЕЛЕНИЯ ПЫЛИ ОТ ФИЛЬТРА

Модели BT — промышленные пылесосы из линейки BASIC, оснащённые фильтрами в форме мешков или звездообразными. Выпускаются с однофазными и трёхфазными двигателями. Вертикальная конструкция позволяет использовать пылесосы в ограниченном пространстве в различных областях производства для обычного сбора пыли. Пылесосы оснащены двигателями с турбиной с боковым каналом, обеспечивающими надёжность и делающими возможной длительную непрерывную эксплуатацию.



ПРОИЗВОДИТЕЛЬНОСТЬ BT 75

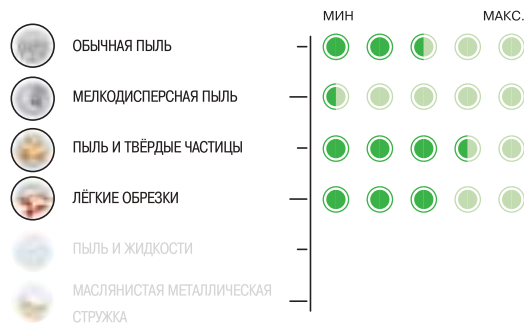

ПОЛЕЗНАЯ ОЦЕНКА ДЛЯ СРАВНЕНИЯ С ДРУГИМИ МОДЕЛЯМИ ИЗ НАШЕЙ ПРОГРАММЫ

ТИП ПРИМЕНЕНИЯ: ПЫЛЬ

СТЕПЕНЬ СПЕЦИФИЧНОСТИ: ●●●●●

ТЕХНИЧЕСКИЕ ХАРАКТЕРИСТИКИ

BASIC	BT 751	BT 753
ДВИГАТЕЛЬ	ТУРБИНА	ТУРБИНА
МОЩНОСТЬ	2,2 кВт	3 кВт
НАПРЯЖЕНИЕ	220 В	380 В
ЧАСТОТА	50 Гц	50 Гц
ПОТОК ВОЗДУХА	320 м³/ч	320 м³/ч
МАКС. ВАКУУМ	300 мбар	320 мбар
РАБОЧИЙ ВАКУУМ	200 мбар	250 мбар
ЁМКОСТЬ БАКА	75 л	75 л
РАЗМЕРЫ	80 x 60 выс. 154 см	
ВЕС	100 кг	100 кг



WT 75

ЦЕНТРАЛЬНЫЙ ВПУСК ДЛЯ ОДНОВРЕМЕННОГО СБОРА ПЫЛИ, ТВЁРДЫХ ЧАСТИЦ И ЖИДКОСТЕЙ

Модели WT являются одними из самых популярных среди турбинных агрегатов на рынке промышленных пылесосов, так как являются исключительно надёжными и универсальными, а также подходят для сбора любого мусора в порошкообразной, твёрдой или жидкой форме. Кроме того, продукция **coynco** отличается простотой и производительностью.



ПРОИЗВОДИТЕЛЬНОСТЬ WT 75



ПОЛЕЗНАЯ ОЦЕНКА ДЛЯ СРАВНЕНИЯ С ДРУГИМИ МОДЕЛЯМИ ИЗ НАШЕЙ ПРОГРАММЫ

ТИП ПРИМЕНЕНИЯ: ПЫЛЬ И ЖИДКОСТИ

СТЕПЕНЬ СПЕЦИФИЧНОСТИ: ●●●●●

ТЕХНИЧЕСКИЕ ХАРАКТЕРИСТИКИ

BASIC	WT 751	WT 753
ДВИГАТЕЛЬ	ТУРБИНА	ТУРБИНА
МОЩНОСТЬ	2,2 кВт	3 кВт
НАПРЯЖЕНИЕ	220 В	380 В
ЧАСТОТА	50 Гц	50 Гц
ПОТОК ВОЗДУХА	320 м³/ч	320 м³/ч
МАКС. ВАКУУМ	300 мбар	320 мбар
РАБОЧИЙ ВАКУУМ	200 мбар	250 мбар
ЁМКОСТЬ БАКА	75 л	75 л
РАЗМЕРЫ	80 x 60 выс. 154 см	
ВЕС	100 кг	100 кг

BASIC BT 155 / WT 155

ДВУХСТУПЕНЧАТАЯ ТУРБИНА С БОКОВЫМ КАНАЛОМ

ЦЕНТРАЛЬНЫЙ ВПУСК ДЛЯ ОДНОВРЕМЕННОГО
СБОРА ПЫЛИ, ТВЁРДЫХ ЧАСТИЦ И ЖИДКОСТЕЙ

РУЧНОЕ ПРИСПОСОБЛЕНИЕ ДЛЯ ЧИСТКИ ФИЛЬТРА

ТАНГЕНЦИАЛЬНЫЙ ВПУСК
ДЛЯ ЛУЧШЕГО ОТДЕЛЕНИЯ ПЫЛИ ОТ ФИЛЬТРА

ФИЛЬТРЫ-МЕШКИ ИЗ ПОЛИЭСТЕРА

- L-M КЛАСС «АНТИСТАТИЧНЫЙ»
- ПЛОЩАДЬ 20.000 – 30.000 см²

НЕРА-ФИЛЬТР
ВТОРОЙ СТУПЕНИ
(ОПЦИЯ)



БЫСТРОЕ ОПУСТОШЕНИЕ
РЕЗЕРВУАРА
ДЛЯ УТИЛИЗАЦИИ МУСОРА



BT 155

ТАНГЕНЦИАЛЬНЫЙ ВПУСК ДЛЯ ЛУЧШЕГО ОТДЕЛЕНИЯ ПЫЛИ ОТ ФИЛЬТРА

BASIC BT 155 — пылесос, сочетающий в себе мощность и надёжность, спроектированный и произведенный для непрерывного длительного использования на объектах, где требуется высокая мощность всасывания при уборке обычного мусора и пыли, в том числе мелкодисперсной.

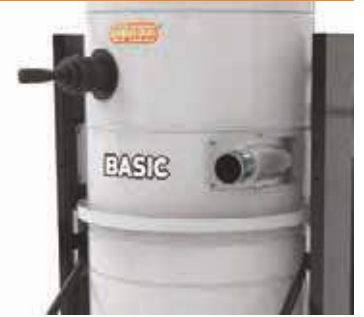

ПРОИЗВОДИТЕЛЬНОСТЬ BT 155

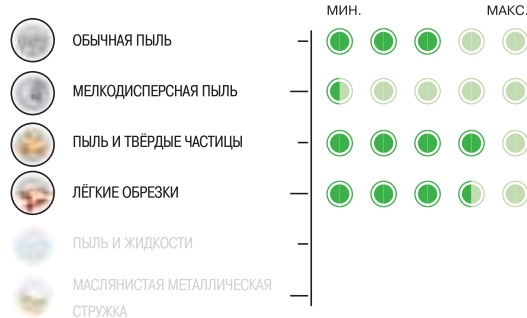

ПОЛЕЗНАЯ ОЦЕНКА ДЛЯ СРАВНЕНИЯ С ДРУГИМИ МОДЕЛЯМИ ИЗ НАШЕЙ ПРОГРАММЫ

ТИП ПРИМЕНЕНИЯ

ПЫЛЬ

СТЕПЕНЬ СПЕЦИФИЧНОСТИ



ТЕХНИЧЕСКИЕ ХАРАКТЕРИСТИКИ

BASIC	ВТР 155	ВТС 155
ДВИГАТЕЛЬ	ТУРБИНА	ТУРБИНА
МОЩНОСТЬ	5,5 кВт	5,5 кВт
НАПРЯЖЕНИЕ	380 В	380 В
ЧАСТОТА	50 Гц	50 Гц
ПОТОК ВОЗДУХА	520 м³/ч	320 м³/ч
МАКС. ВАКУУМ	320 мбар	530 мбар
РАБОЧИЙ ВАКУУМ	250 мбар	450 мбар
ЁМКОСТЬ БАКА	100 л	100 л
РАЗМЕРЫ	100 x 60 выс. 140 см	
ВЕС	150 кг	150 кг

WT 155

ЦЕНТРАЛЬНЫЙ ВПУСК ДЛЯ ОДНОВРЕМЕННОГО СБОРА ПЫЛИ, ТВЁРДЫХ ЧАСТИЦ И ЖИДКОСТЕЙ

BASIC WT 155 — пылесос, который применяется во всех областях деятельности для сбора порошкообразных субстанций, твёрдых предметов и жидкостей. Двигатель мощностью 5,5 кВт имеет турбину с боковым каналом. Модель является надёжной в эксплуатации, легко позволяет проводить регулярный технический уход. Пылесос подойдёт для ежедневной уборки любому пользователю.



ПРОИЗВОДИТЕЛЬНОСТЬ WT 375

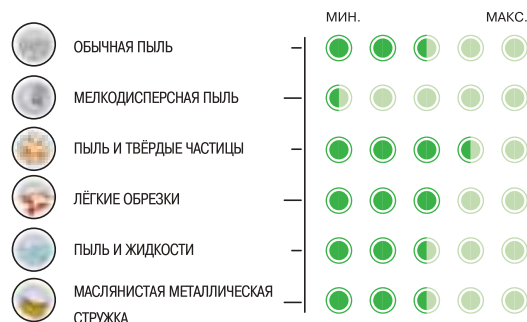

ПОЛЕЗНАЯ ОЦЕНКА ДЛЯ СРАВНЕНИЯ С ДРУГИМИ МОДЕЛЯМИ ИЗ НАШЕЙ ПРОГРАММЫ

ТИП ПРИМЕНЕНИЯ

ПЫЛЬ И ЖИДКОСТИ

СТЕПЕНЬ СПЕЦИФИЧНОСТИ



ТЕХНИЧЕСКИЕ ХАРАКТЕРИСТИКИ

BASIC	WTP 155	WTS 155
ДВИГАТЕЛЬ	ТУРБИНА	ТУРБИНА
МОЩНОСТЬ	5,5 кВт	5,5 кВт
НАПРЯЖЕНИЕ	380 В	380 В
ЧАСТОТА	50 Гц	50 Гц
ПОТОК ВОЗДУХА	520 м³/ч	320 м³/ч
МАКС. ВАКУУМ	320 мбар	530 мбар
РАБОЧИЙ ВАКУУМ	250 мбар	450 мбар
ЁМКОСТЬ БАКА	100 л	100 л
РАЗМЕРЫ	100 x 60 выс. 140 см	
ВЕС	150 кг	150 кг

BASIC BT 75 At_{Ex} 2-22

ТАНГЕНЦИАЛЬНЫЙ ВПУСК
ДЛЯ ЛУЧШЕГО ОТДЕЛЕНИЯ ПЫЛИ ОТ ФИЛЬТРА

РУЧНОЕ ПРИСПОСОБЛЕНИЕ ДЛЯ ЧИСТКИ ФИЛЬТРА

КОНТЕЙНЕР, ФИЛЬТРОВАЛЬНАЯ КАМЕРА
И ВЕРХНЯЯ КРЫШКА СДЕЛАНЫ
ИЗ НЕРЖАВЕЮЩЕЙ СТАЛИ AISI 304
В СООТВЕТСТВИИ СО СТАНДАРТАМИ АТЕХ

КОНТЕЙНЕР ДЛЯ ХРАНЕНИЯ ПРИНАДЛЕЖНОСТЕЙ



ФИЛЬТРЫ-МЕШКИ
ИЗ ПОЛИЭСТЕРА

- L-M КЛАСС «АНТИСТАТИЧНЫЙ»
- ПЛОЩАДЬ 20.000 – 30.000 см²



At_{Ex}
ТУРБИНА
С БОКОВЫМ КАНАЛОМ



НЕРА-ФИЛЬТР ВТОРОЙ СТУПЕНИ (ОПЦИЯ)



БЫСТРОЕ ОПУСТОШЕНИЕ РЕЗЕРВУАРА
ДЛЯ УТИЛИЗАЦИИ МУСОРА



Модели BT 75 АТЕХ — промышленные пылесосы линейки BASIC с фильтрами в форме мешков или звездобразными. Выпускаются однофазные и трёхфазные модели. Вертикальная конструкция позволяет использовать пылесосы в ограниченном пространстве в различных областях производства для обычного сбора пыли, двигатель имеет турбину с боковым каналом, модель является надёжной в эксплуатации и подходит для непрерывного длительного использования.

ПРОИЗВОДИТЕЛЬНОСТЬ



ПОЛЕЗНАЯ ОЦЕНКА ДЛЯ СРАВНЕНИЯ
С ДРУГИМИ МОДЕЛЯМИ ИЗ НАШЕЙ ПРОГРАММЫ

ТИП ПРИМЕНЕНИЯ

Пыль

СТЕПЕНЬ СПЕЦИФИЧНОСТИ



ТЕХНИЧЕСКИЕ ХАРАКТЕРИСТИКИ

BASIC	BT 751 M-ANT	BT 751 M-ANT — EКУ	BT 753 M-ANT	BT 753 M-ANT — EКУ
	At _{Ex} 2-22	At _{Ex} 2-22	At _{Ex} 2-22	At _{Ex} 2-22
ДВИГАТЕЛЬ	ТУРБИНА	ТУРБИНА	ТУРБИНА	ТУРБИНА
МОЩНОСТЬ	2,2 кВт	2,2 кВт	3 кВт	3 кВт
НАПРЯЖЕНИЕ	220 В	220 В	380 В	380 В
ЧАСТОТА	50 Гц	50 Гц	50 Гц	50 Гц
ПОТОК ВОЗДУХА	320 м ³ /ч	320 м ³ /ч	320 м ³ /ч	320 м ³ /ч
МАКС. ВАКУУМ	300 мбар	300 мбар	320 мбар	320 мбар
РАБОЧИЙ ВАКУУМ	200 мбар	200 мбар	250 мбар	250 мбар
ЁМКОСТЬ БАКА	75 л	75 л	75 л	75 л
РАЗМЕРЫ	80 x 60 выс. 154 см			
ВЕС	100 кг	100 кг	100 кг	100 кг
ОЧИСТКА ФИЛЬТРА	РУЧНАЯ	РУЧНАЯ	РУЧНАЯ	РУЧНАЯ
ТИП ФИЛЬТРА	«ЗВЕЗДА»	«ЗВЕЗДА»	«ЗВЕЗДА»	«ЗВЕЗДА»
ПЛОЩАДЬ ФИЛЬТРАЦИИ	20.000 см ²	20.000 см ²	20.000 см ²	20.000 см ²
КЛАСС ФИЛЬТРА	M — АНТИСТАТИЧЕСКИЙ	M — АНТИСТАТИЧЕСКИЙ	M — АНТИСТАТИЧЕСКИЙ	M — АНТИСТАТИЧЕСКИЙ
		ВЗРЫВОЗАЩИЩЕННЫЙ	ВЗРЫВОЗАЩИЩЕННЫЙ	ВЗРЫВОЗАЩИЩЕННЫЙ

BASIC BT 155 AtEx 2-22

ТАНГЕНЦИАЛЬНЫЙ ВПУСК
ДЛЯ ЛУЧШЕГО ОТДЕЛЕНИЯ ПЫЛИ ОТ ФИЛЬТРА

РУЧНОЕ ПРИСПОСОБЛЕНИЕ ДЛЯ ЧИСТКИ ФИЛЬТРА

КОНТЕЙНЕР, ФИЛЬТРОВАЛЬНАЯ КАМЕРА И ВЕРХНЯЯ
КРЫШКА СДЕЛАНЫ ИЗ НЕРЖАВЕЮЩЕЙ СТАЛИ AISI
304 В СООТВЕТСТВИИ СО СТАНДАРТАМИ АТЕХ



ФИЛЬТРЫ-МЕШКИ
ИЗ ПОЛИЭСТЕРА

- L-M КЛАСС «АНТИСТАТИЧНЫЙ»
- ПЛОЩАДЬ 20.000 – 30.000 см²



AtEx

ДВУХСТУПЕНЧАТАЯ ТУРБИНА
С БОКОВЫМ КАНАЛОМ



НЕРА-ФИЛЬТР ВТОРОЙ СТУПЕНИ (ОПЦИЯ)



БЫСТРОЕ ОПУСТОШЕНИЕ РЕЗЕРВУАРА
ДЛЯ УТИЛИЗАЦИИ МУСОРА



BASIC BT 155 ATEX — пылесос, сочетающий в себе мощность и надёжность, спроектированный и произведённый для непрерывного длительного использования на объектах, где требуется высокая мощность всасывания при уборке неспецифической пыли и мусора, в том числе мелкодисперсной пыли.

ПРОИЗВОДИТЕЛЬНОСТЬ



ПОЛЕЗНАЯ ОЦЕНКА ДЛЯ СРАВНЕНИЯ
С ДРУГИМИ МОДЕЛЯМИ ИЗ НАШЕЙ ПРОГРАММЫ

ТИП ПРИМЕНЕНИЯ

ПЫЛЬ

СТЕПЕНЬ СПЕЦИФИЧНОСТИ



ТЕХНИЧЕСКИЕ ХАРАКТЕРИСТИКИ

BASIC	BTP 155	BTP 155	BTS 155	BTS 155
	M-ANT	M-ANT — EКУ	M-ANT	M-ANT — EКУ
	AtEx 2-22	AtEx 2-22	AtEx 2-22	AtEx 2-22
ДВИГАТЕЛЬ	ТУРБИНА	ТУРБИНА	ТУРБИНА	ТУРБИНА
МОЩНОСТЬ	5,2 кВт	5,2 кВт	5,2 кВт	5,2 кВт
НАПРЯЖЕНИЕ	380 В ⚡	380 В ⚡	380 В ⚡	380 В ⚡
ЧАСТОТА	50 Гц	50 Гц	50 Гц	50 Гц
ПОТОК ВОЗДУХА	520 м ³ /ч	520 м ³ /ч	320 м ³ /ч	320 м ³ /ч
МАКС. ВАКУУМ	320 мбар	320 мбар	530 мбар	530 мбар
РАБОЧИЙ ВАКУУМ	240 мбар	240 мбар	400 мбар	400 мбар
ЁМКОСТЬ БАКА	100 л	100 л	100 л	100 л
РАЗМЕРЫ	100 x 60 выс. 140 см			
ВЕС	150 кг	150 кг	150 кг	150 кг
ОЧИСТКА ФИЛЬТРА	РУЧНАЯ	РУЧНАЯ	РУЧНАЯ	РУЧНАЯ
ТИП ФИЛЬТРА	«ЗВЕЗДА»	«ЗВЕЗДА»	«ЗВЕЗДА»	«ЗВЕЗДА»
ПЛОЩАДЬ ФИЛЬТРАЦИИ	20.000 см ²	20.000 см ²	20.000 см ²	20.000 см ²
КЛАСС ФИЛЬТРА	M — АНТИСТАТИЧЕСКИЙ	M — АНТИСТАТИЧЕСКИЙ ВЗРЫВОЗАЩИЩЕННЫЙ	M — АНТИСТАТИЧЕСКИЙ	M — АНТИСТАТИЧЕСКИЙ ВЗРЫВОЗАЩИЩЕННЫЙ



ПРОМЫШЛЕННЫЕ ПЫЛЕСОСЫ

PRO



Промышленные одно- или трёхфазные машины,
предназначенные для решения любых задач
в зависимости от типа материала.

Эта линия промышленных пылесосов
использует полуавтоматическую
пневмомеханическую систему очистки фильтра,
управляемую простым рычагом

О
Б
С
А

■ ПРОМЫШЛЕННЫЕ ПЫЛЕСОСЫ ДЛЯ ПЫЛИ



ST / ST BAG

Страница 46 – 48



STD

Страница 49



D 1100

Страница 50



PTP 155 / PTS 155

Страница 51

■ ПРОМЫШЛЕННЫЕ ПЫЛЕСОСЫ ДЛЯ МАСЛА И МЕТАЛЛИЧЕСКОЙ СТРУЖКИ



STWD

Страница 62



1100 OIL / SUBOIL

Страница 64 – 65



CAR 1155 OIL / SUBOIL

Страница 66 – 67

■ ПРОМЫШЛЕННЫЕ ПЫЛЕСОСЫ ДЛЯ ЛЁГКИХ ОБРЕЗКОВ



RVS 180

Страница 72



RVS 22-3-55

Страница 70 – 71

■ СТАЦИОНАРНАЯ ВАКУУМНАЯ УСТАНОВКА



BF

Страница 73

PRO

ПРОЧНОСТЬ, НАДЁЖНОСТЬ, ПРОСТОТА И ЭФФЕКТИВНОСТЬ

В ОДНОМ ПЫЛЕСОСЕ

Модели серии PRO предназначены для сбора пыли и твёрдых частиц, используются в тех ситуациях, когда необходима длительная эксплуатация, именно поэтому пылесосы данной серии обладают исключительной прочностью и эффективностью. Пылесосы данной серии имеют специализированные особенности и исключительные технические характеристики, очень специфичны и предназначены, в основном, для сбора пыли.



ПОЛУАВТОМАТИЧЕСКАЯ СИСТЕМА ОЧИСТКИ ФИЛЬТРА С ПНЕВМОМЕХАНИЧЕСКИМ ПОРШНЕМ

Очистку фильтра осуществляет запатентованная система Соупсо, которая с помощью обратного потока активирует пневмомеханический поршень. Перемещаясь вверх и вниз, он создаёт вибрации, благодаря которым происходит быстрое и эффективное удаление пыли. Частицы, осажённые на фильтре, попадают в нижний контейнер, тем самым восстанавливается первоначальная фильтрующая способность.

Операция очистки активируется оператором с помощью специального рычага, установленного на моторном блоке пылесоса.



■ ТАНГЕНЦИАЛЬНЫЙ ВПУСК

Тангенциальный впуск обеспечивает большую скорость частиц на входе в контейнер, это делает возможным появление вихревого эффекта, способствующего лучшему отделению фильтра от пыли, что, в свою очередь, уменьшает его преждевременное засорение.

■ СИСТЕМА ФИЛЬТРАЦИИ

Первичные полиэфирные фильтры сертифицированы по классу М и имеют в своей конструкции слой алюминия, который делает их антистатическими, отводя статическое электричество, которое появляется во время всасывания различных частиц, особенно мелкодисперсной пыли.

Использование особой гладкой поверхности способствует лучшему удалению пыли в результате вибраций, создаваемых специальным механизмом.

Это гарантирует постоянную высокую мощность всасывания.

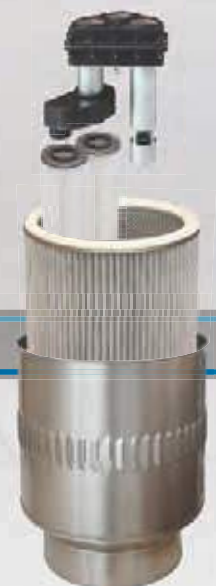

■ ЦИКЛОН ДЛЯ ПОВЫШЕНИЯ ЭФФЕКТИВНОСТИ ФИЛЬТРАЦИИ

Специальные щели в верхней части позволяют равномерно подавать всасываемый воздух, обеспечивая низкую скорость внизу чаши, пыль и крупные частицы оседают в контейнер. Это уменьшает количество взвеси на фильтре, а также исключает повторное попадание уже собранной в контейнер пыли.

ТАНГЕНЦИАЛЬНЫЙ ВПУСК
ДЛЯ ЛУЧШЕГО ОТДЕЛЕНИЯ ПЫЛИ ОТ ФИЛЬТРА

КОНТЕЙНЕР ДЛЯ ХРАНЕНИЯ ПРИНАДЛЕЖНОСТЕЙ



ПОЛУАВТОМАТИЧЕСКАЯ
СИСТЕМА ОЧИСТКИ ФИЛЬТРА
С ПНЕВМОМЕХАНИЧЕСКИМ
ПОРШНЕМ, КОТОРЫЙ,
ДВИГАЯСЬ ВВЕРХ-ВНИЗ,
СОЗДАЁТ ВИБРАЦИИ,
СПОСОБСТВУЮЩИЕ
ЭФФЕКТИВНОЙ И БЫСТРОЙ
ОЧИСТКЕ

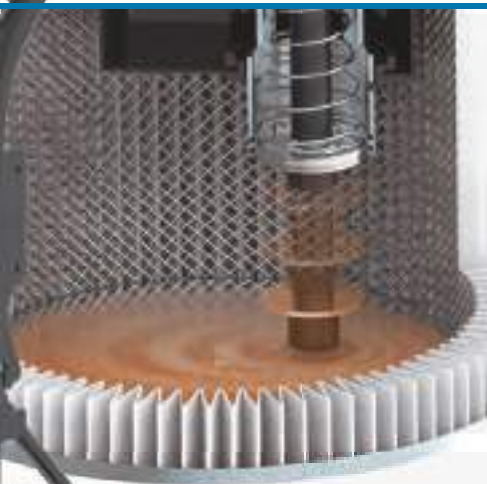

Модели ST являются одними из самых популярных среди данной серии, поскольку они предназначены для общего сбора пыли и твёрдых частиц, поэтому менее подходят для более специфичных задач. Данные машины комплектуются одно- или трёхфазными турбинами с боковым каналом, изготавливаемыми из литого алюминия. Чрезвычайно прочные, тихие, мощные, надёжные, они прекрасно подойдут для непрерывного использования 24 часа в сутки.

ТУРБИНА С БОКОВЫМ КАНАЛОМ



ВЕРСИЯ STANDARD

ПЛОЩАДЬ ПОВЕРХНОСТИ 13.000 см²

НЕРА-ФИЛЬТР
ВТОРОЙ СТУПЕНИ (ОПЦИЯ)

АНТИСТАТИЧЕСКИЙ ПЕРВИЧНЫЙ
ФИЛЬТР-КАРТРИДЖ КЛАССА М

ЦИКЛОН ДЛЯ УВЕЛИЧЕНИЯ
ЭФФЕКТИВНОСТИ ФИЛЬТРАЦИИ



ВЕРСИЯ MAXI

ПЛОЩАДЬ ПОВЕРХНОСТИ
ФИЛЬТРА 18.000 см²

НЕРА-ФИЛЬТР
ВТОРОЙ СТУПЕНИ (ОПЦИЯ)

АНТИСТАТИЧЕСКИЙ ПЕРВИЧНЫЙ
ФИЛЬТР-КАРТРИДЖ КЛАССА М

ЦИКЛОН ДЛЯ УВЕЛИЧЕНИЯ
ЭФФЕКТИВНОСТИ ФИЛЬТРАЦИИ



БЫСТРОЕ ОПУСТОШЕНИЕ
РЕЗЕРВУАРА
ДЛЯ УТИЛИЗАЦИИ МУСОРА



ПРОИЗВОДИТЕЛЬНОСТЬ

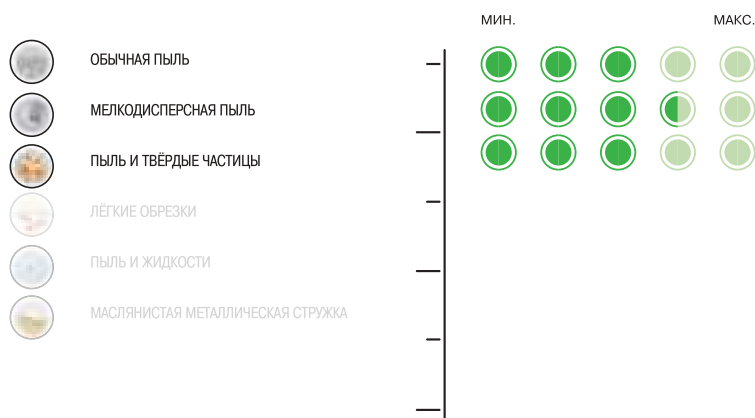

ПОЛЕЗНАЯ ОЦЕНКА ДЛЯ СРАВНЕНИЯ
С ДРУГИМИ МОДЕЛЯМИ ИЗ НАШЕЙ ПРОГРАММЫ

ТИП ПРИМЕНЕНИЯ



СТЕПЕНЬ СПЕЦИФИЧНОСТИ



ТЕХНИЧЕСКИЕ ХАРАКТЕРИСТИКИ

PRO	ST 22	ST 22 MAXI	ST 3	ST 3 MAXI
ДВИГАТЕЛЬ	ТУРБИНА	ТУРБИНА	ТУРБИНА	ТУРБИНА
МОЩНОСТЬ	2,2 кВт	2,2 кВт	3 кВт	3 кВт
НАПРЯЖЕНИЕ	220 В ⚡	220 В ⚡	380 В ⚡	380 В ⚡
ЧАСТОТА	50 Гц	50 Гц	50 Гц	50 Гц
ОЧИСТКА ФИЛЬТРА	ПОЛУАВТОМАТ	ПОЛУАВТОМАТ	ПОЛУАВТОМАТ	ПОЛУАВТОМАТ
ПЛОЩАДЬ ФИЛЬТРАЦИИ	13.000 см ²	18.000 см ²	13.000 см ²	18.000 см ²
КЛАСС ФИЛЬТРА	М	М	М	М
КЛАСС ФИЛЬТРА (ОПЦИЯ)	М + НЕРА	М + НЕРА	М + НЕРА	М + НЕРА
ПОТОК ВОЗДУХА	320 м ³ /ч	320 м ³ /ч	320 м ³ /ч	320 м ³ /ч
МАКС. ВАКУУМ	300 мбар	300 мбар	320 мбар	320 мбар
РАБОЧИЙ ВАКУУМ	200 мбар	200 мбар	250 мбар	250 мбар
ЁМКОСТЬ БАКА	50 л	50 л	50 л	50 л
РАЗМЕРЫ	80 x 60 выс. 130 см			
ВЕС	85 кг	85 кг	85 кг	85 кг

PRO ST BAG

ТАНГЕНЦИАЛЬНЫЙ ВПУСК
ДЛЯ ЛУЧШЕГО ОТДЕЛЕНИЯ ПЫЛИ ОТ ФИЛЬТРА

КОНТЕЙНЕР ДЛЯ ХРАНЕНИЯ ПРИНАДЛЕЖНОСТЕЙ

БОЛЬШИЕ ЗАДНИЕ КОЛЕСА

LONGOPAC® СИСТЕМА НЕПРЕРЫВНЫХ МЕШКОВ
ДЛИНОЙ 22 МЕТРА



ТУРБИНА
С БОКОВЫМ КАНАЛОМ



ПОЛУАВТОМАТИЧЕСКАЯ
СИСТЕМА ОЧИСТКИ ФИЛЬТРА
С ПНЕВМОМЕХАНИЧЕСКИМ
ПОРШНЕМ, КОТОРЫЙ,
ДВИГАЯСЬ ВВЕРХ-ВНИЗ,
СОЗДАЁТ ВИБРАЦИИ,
СПОСОБСТВУЮЩИЕ
ЭФФЕКТИВНОЙ
И БЫСТРОЙ ОЧИСТКЕ



НЕРА-ФИЛЬТР
ВТОРОЙ СТУПЕНИ (ОПЦИЯ)

АНТИСТАТИЧЕСКИЙ ПЕРВИЧНЫЙ
ФИЛЬТР-КАРТРИДЖ КЛАССА М

ЦИКЛОН ДЛЯ УВЕЛИЧЕНИЯ
ЭФФЕКТИВНОСТИ ФИЛЬТРАЦИИ



Промышленные пылесосы, идеально подходящие для сбора сухой пыли, оборудованные системой утилизации LONGOPAC®.

ПРОИЗВОДИТЕЛЬНОСТЬ



ПОЛЕЗНАЯ ОЦЕНКА ДЛЯ СРАВНЕНИЯ
С ДРУГИМИ МОДЕЛЯМИ ИЗ НАШЕЙ ПРОГРАММЫ

ТИП ПРИМЕНЕНИЯ

ПЫЛЬ

ТЕХНИЧЕСКИЕ ХАРАКТЕРИСТИКИ

PRO	ST 22 BAG	ST 3 BAG
ДВИГАТЕЛЬ	ТУРБИНА	ТУРБИНА
МОЩНОСТЬ	2,2 кВт	3 кВт
НАПРЯЖЕНИЕ	220 В	380 В
ЧАСТОТА	50 Гц	50 Гц
ОЧИСТКА ФИЛЬТРА	ПОЛУАВТОМАТ	ПОЛУАВТОМАТ
ПЛОЩАДЬ ФИЛЬТРАЦИИ	18.000 см ²	18.000 см ²
КЛАСС ФИЛЬТРА	М	М
КЛАСС ФИЛЬТРА (ОПЦИЯ)	М + НЕРА	М + НЕРА
ПОТОК ВОЗДУХА	320 м ³ /ч	320 м ³ /ч
МАКС. ВАКУУМ	300 мбар	320 мбар
РАБОЧИЙ ВАКУУМ	200 мбар	250 мбар
СИСТЕМА СБОРА	LONGOPAC®	LONGOPAC®
РАЗМЕРЫ	80 x 60 выс. 175 см	80 x 60 выс. 175 см
ВЕС	107 кг	107 кг



ТАНГЕНЦИАЛЬНЫЙ ВПУСК
ДЛЯ ЛУЧШЕГО ОТДЕЛЕНИЯ ПЫЛИ ОТ ФИЛЬТРА

КОНТЕЙНЕР ДЛЯ ХРАНЕНИЯ ПРИНАДЛЕЖНОСТЕЙ



ТУРБИНА
С БОКОВЫМ КАНАЛОМ



ПОЛУАВТОМАТИЧЕСКАЯ
СИСТЕМА ОЧИСТКИ ФИЛЬТРА
С ПНЕВМОМЕХАНИЧЕСКИМ
ПОРШНЕМ, КОТОРЫЙ,
ДВИГАЯСЬ ВВЕРХ-ВНИЗ,
СОЗДАЁТ ВИБРАЦИИ,
СПОСОБСТВУЮЩИЕ
ЭФФЕКТИВНОЙ И БЫСТРОЙ
ОЧИСТКЕ



НЕРА-ФИЛЬТР
ВТОРОЙ СТУПЕНИ (ОПЦИЯ)

АНТИСТАТИЧЕСКИЙ ПЕРВИЧНЫЙ
ФИЛЬТР-КАРТРИДЖ КЛАССА М

ЦИКЛОН ДЛЯ УВЕЛИЧЕНИЯ
ЭФФЕКТИВНОСТИ ФИЛЬТРАЦИИ



БЫСТРОЕ ОПУСТОШЕНИЕ
РЕЗЕРВУАРА ДЛЯ УТИЛИЗАЦИИ
МУСОРА



Характеристики фильтров моделей STD, совместно с полуавтоматической системой очистки фильтра, создают идеальные промышленные пылесосы для тех случаев использования, где требуется удаление большого количества пыли в любой промышленной среде или в процессе производства, что сокращает время, затрачиваемое на очистку и создание окружающей среды, полностью очищенной от пыли.

ПРОИЗВОДИТЕЛЬНОСТЬ



ПОЛЕЗНАЯ ОЦЕНКА ДЛЯ СРАВНЕНИЯ
С ДРУГИМИ МОДЕЛЯМИ ИЗ НАШЕЙ ПРОГРАММЫ

ТИП ПРИМЕНЕНИЯ

ПЫЛЬ

СТЕПЕНЬ СПЕЦИФИЧНОСТИ



ТЕХНИЧЕСКИЕ ХАРАКТЕРИСТИКИ

PRO	STD 220	STD 300
ДВИГАТЕЛЬ	ТУРБИНА	ТУРБИНА
МОЩНОСТЬ	2,2 кВт	3 кВт
НАПРЯЖЕНИЕ	220 В	380 В
ЧАСТОТА	50 Гц	50 Гц
ОЧИСТКА ФИЛЬТРА	ПОЛУАВТОМАТ	ПОЛУАВТОМАТ
ПЛОЩАДЬ ФИЛЬТРАЦИИ	22.000 см ²	22.000 см ²
КЛАСС ФИЛЬТРА	М	М
КЛАСС ФИЛЬТРА (ОПЦИЯ)	М + НЕРА	М + НЕРА
ПОТОК ВОЗДУХА	320 м ³ /ч	320 м ³ /ч
МАКС. ВАКУУМ	300 мбар	320 мбар
РАБОЧИЙ ВАКУУМ	200 мбар	250 мбар
ЁМКОСТЬ БАКА	75 л	75 л
РАЗМЕРЫ	80 x 60 выс. 165 см	80 x 60 выс. 165 см
ВЕС	90 кг	90 кг

PRO D 1100

ОЧЕНЬ ПРОЧНАЯ ТЕЛЕСКОПИЧЕСКАЯ ПОДЪЁМНАЯ СИСТЕМА КОНТЕЙНЕРА

УСИЛЕННАЯ РАМА

КОНТЕЙНЕР ДЛЯ ХРАНЕНИЯ ПРИНАДЛЕЖНОСТЕЙ

ТАНГЕНЦИАЛЬНЫЙ ВПУСК ДЛЯ ЛУЧШЕГО ОТДЕЛЕНИЯ ПЫЛИ ОТ ФИЛЬТРА



ОДНО- ИЛИ ДВУХ-СТУПЕНЧАТАЯ ТУРБИНА С БОКОВЫМ КАНАЛОМ



ПОЛУАВТОМАТИЧЕСКАЯ СИСТЕМА ОЧИСТКИ ФИЛЬТРА С ПНЕВМОМЕХАНИЧЕСКИМ ПОРШНЕМ, КОТОРЫЙ, ДВИГАЯСЬ ВВЕРХ-ВНИЗ, СОЗДАЁТ ВИБРАЦИИ, СПОСОБСТВУЮЩИЕ ЭФФЕКТИВНОЙ И БЫСТРОЙ ОЧИСТКЕ



НЕРА-ФИЛЬТР ВТОРОЙ СТУПЕНИ (ОПЦИЯ)

АНТИСТАТИЧЕСКИЙ ПЕРВИЧНЫЙ ФИЛЬТР-КАРТРИДЖ КЛАССА М

ЦИКЛОН ДЛЯ УВЕЛИЧЕНИЯ ЭФФЕКТИВНОСТИ ФИЛЬТРАЦИИ

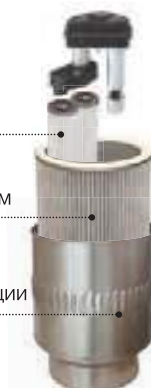

Модели серии D 1100 представляют собой тяжёлые промышленные пылесосы, предназначенные для сбора пыли или твёрдых частиц, идеально подходящие для промышленности, поскольку сочетают в себе высокую мощность и прочность. Подъёмная система предназначена для контейнеров, наполненных тяжёлым материалом, и обеспечивает высокую надёжность на долгое время.

ПРОИЗВОДИТЕЛЬНОСТЬ



ПОЛЕЗНАЯ ОЦЕНКА ДЛЯ СРАВНЕНИЯ С ДРУГИМИ МОДЕЛЯМИ ИЗ НАШЕЙ ПРОГРАММЫ

ТИП ПРИМЕНЕНИЯ

ПЫЛЬ

50

СТЕПЕНЬ СПЕЦИФИЧНОСТИ ●●●●●

ТЕХНИЧЕСКИЕ ХАРАКТЕРИСТИКИ

PRO	D 1122	D 1130	D 1155
ДВИГАТЕЛЬ	ТУРБИНА	ТУРБИНА	ТУРБИНА
МОЩНОСТЬ	2,2 кВт	3 кВт	5,5 кВт
НАПРЯЖЕНИЕ	220 В ⚡	380 В ⚡	380 В ⚡
ЧАСТОТА	50 Гц	50 Гц	50 Гц
ОЧИСТКА ФИЛЬТРА	ПОЛУАВТОМАТ	ПОЛУАВТОМАТ	ПОЛУАВТОМАТ
ПЛОЩАДЬ ФИЛЬТРАЦИИ	22.000 см ²	22.000 см ²	22.000 см ²
КЛАСС ФИЛЬТРА	M	M	M
КЛАСС ФИЛЬТРА (ОПЦИЯ)	M + НЕРА	M + НЕРА	M + НЕРА
ПОТОК ВОЗДУХА	320 м ³ /ч	320 м ³ /ч	520 м ³ /ч
МАКС. ВАКУУМ	300 мбар	320 мбар	320 мбар
РАБОЧИЙ ВАКУУМ	200 мбар	250 мбар	250 мбар
ЁМКОСТЬ БАКА	75 л	75 л	75 л
РАЗМЕРЫ	80 x 63 выс. 165 см	80 x 63 выс. 165 см	80 x 63 выс. 180 см
ВЕС	126 кг	126 кг	151 кг

PRO PTP 155 / PTS 155

ТАНГЕНЦИАЛЬНЫЙ ВПУСК
ДЛЯ ЛУЧШЕГО ОТДЕЛЕНИЯ ПЫЛИ ОТ ФИЛЬТРА

БЫСТРОЕ ОПУСТОШЕНИЕ РЕЗЕРВУАРА
ДЛЯ УТИЛИЗАЦИИ МУСОРА



ДВУХСТУПЕНЧАТАЯ
ТУРБИНА С БОКОВЫМ
КАНАЛОМ



ПОЛУАВТОМАТИЧЕСКАЯ
СИСТЕМА ОЧИСТКИ ФИЛЬТРА
С ПНЕВМОМЕХАНИЧЕСКИМ
ПОРШНЕМ, КОТОРЫЙ,
ДВИГАЯСЬ ВВЕРХ-ВНИЗ,
СОЗДАЁТ ВИБРАЦИИ,
СПОСОБСТВУЮЩИЕ
ЭФФЕКТИВНОЙ И БЫСТРОЙ
ОЧИСТКЕ



НЕРА-ФИЛЬТР
ВТОРОЙ СТУПЕНИ (ОПЦИЯ)

АНТИСТАТИЧЕСКИЙ
ПЕРВИЧНЫЙ
ФИЛЬТР-КАРТРИДЖ КЛАССА М

ЦИКЛОН ДЛЯ УВЕЛИЧЕНИЯ
ЭФФЕКТИВНОСТИ
ФИЛЬТРАЦИИ

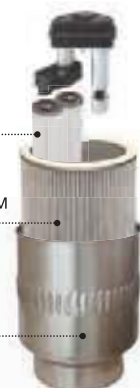

Промышленный пылесос с трёхфазной турбиной с боковым каналом мощностью 5,5 кВт, создаваемое ею высокое разрежение идеально для сбора тяжёлых материалов, материалов с высокой удельной массой или для удалённой работы на больших расстояниях, максимальный вакуум у данной модели может достигать 500 мбар. Данные машины характеризуются конструкцией, отвечающей требованиям прочности и надёжности, предъявляемым к ним на промышленных объектах. Подъёмная система предназначена для контейнеров, наполненных тяжёлым материалом, и обеспечивает высокую надёжность на долгое время.

ПРОИЗВОДИТЕЛЬНОСТЬ



ПОЛЕЗНАЯ ОЦЕНКА ДЛЯ СРАВНЕНИЯ
С ДРУГИМИ МОДЕЛЯМИ ИЗ НАШЕЙ ПРОГРАММЫ

ТИП ПРИМЕНЕНИЯ

ПЫЛЬ – ТВЁРДЫЕ ЧАСТИЦЫ

СТЕПЕНЬ СПЕЦИФИЧНОСТИ



ТЕХНИЧЕСКИЕ ХАРАКТЕРИСТИКИ

PRO	PTP 155	PTS 155
ДВИГАТЕЛЬ	ТУРБИНА	ТУРБИНА
МОЩНОСТЬ	5,5 кВт	5,5 кВт
НАПРЯЖЕНИЕ	380 В ⚡	380 В ⚡
ЧАСТОТА	50 Гц	50 Гц
ОЧИСТКА ФИЛЬТРА	ПОЛУАВТОМАТ	ПОЛУАВТОМАТ
ПЛОЩАДЬ ФИЛЬТРАЦИИ	22.000 см ²	22.000 см ²
КЛАСС ФИЛЬТРА	M	M
КЛАСС ФИЛЬТРА (ОПЦИЯ)	M + НЕРА	M + НЕРА
ПОТОК ВОЗДУХА	320 м ³ /ч	520 м ³ /ч
МАКС. ВАКУУМ	530 мбар	320 мбар
РАБОЧИЙ ВАКУУМ	450 мбар	250 мбар
ЁМКОСТЬ БАКА	100 л	100 л
РАЗМЕРЫ	112 x 60 выс. 135 см	112 x 60 выс 135 см
ВЕС	151 кг	151 кг

ТАНГЕНЦИАЛЬНЫЙ ВПУСК
ДЛЯ ЛУЧШЕГО ОТДЕЛЕНИЯ ПЫЛИ ОТ ФИЛЬТРА

КОНТЕЙНЕР ДЛЯ ХРАНЕНИЯ ПРИНАДЛЕЖНОСТЕЙ



ПОЛУАВТОМАТИЧЕСКАЯ
СИСТЕМА ОЧИСТКИ ФИЛЬТРА
С ПНЕВМОМЕХАНИЧЕСКИМ
ПОРШНЕМ, КОТОРЫЙ,
ДВИГАЯСЬ ВВЕРХ-ВНИЗ,
СОЗДАЁТ ВИБРАЦИИ,
СПОСОБСТВУЮЩИЕ
ЭФФЕКТИВНОЙ И БЫСТРОЙ
ОЧИСТКЕ

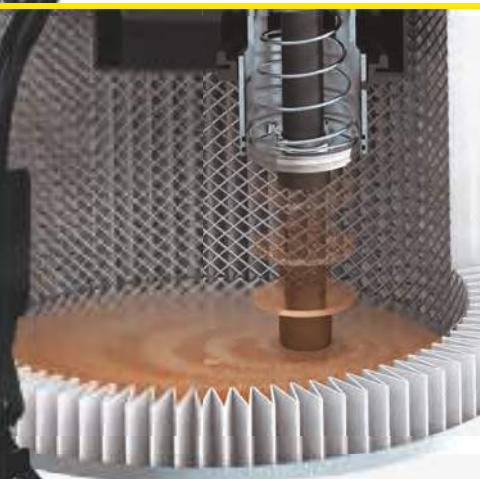

Модели ST являются одними из самых популярных среди данной серии, поскольку они предназначены для общего сбора пыли и твёрдых частиц, поэтому менее подходят для более специфичных задач. Данные машины комплектуются одно- или трёхфазными турбинами с боковым каналом, изготавливаемыми из литого алюминия. Чрезвычайно прочные, тихие, мощные, надёжные, они прекрасно подойдут для непрерывного использования 24 часа в сутки.

AtEx ТУРБИНА
С БОКОВЫМ КАНАЛОМ



ВЕРСИЯ STANDARD

ПЛОЩАДЬ ПОВЕРХНОСТИ
ФИЛЬТРА 13.000 см²

НЕРА-ФИЛЬТР
ВТОРОЙ СТУПЕНИ (ОПЦИЯ)

АНТИСТАТИЧЕСКИЙ ПЕРВИЧНЫЙ
ФИЛЬТР-КАРТРИДЖ КЛАССА М

ЦИКЛОН ДЛЯ УВЕЛИЧЕНИЯ
ЭФФЕКТИВНОСТИ ФИЛЬТРАЦИИ



ВЕРСИЯ MAXI

ПЛОЩАДЬ ПОВЕРХНОСТИ
ФИЛЬТРА 18.000 см²

НЕРА-ФИЛЬТР
ВТОРОЙ СТУПЕНИ (ОПЦИЯ)

АНТИСТАТИЧЕСКИЙ ПЕРВИЧНЫЙ
ФИЛЬТР-КАРТРИДЖ КЛАССА М

ЦИКЛОН ДЛЯ УВЕЛИЧЕНИЯ
ЭФФЕКТИВНОСТИ ФИЛЬТРАЦИИ

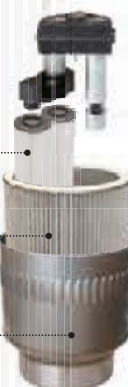

БЫСТРОЕ
ОПУСТОШЕНИЕ
РЕЗЕРВУАРА
ДЛЯ УТИЛИЗАЦИИ
МУСОРА



ПРОИЗВОДИТЕЛЬНОСТЬ



ПОЛЕЗНАЯ ОЦЕНКА ДЛЯ СРАВНЕНИЯ
С ДРУГИМИ МОДЕЛЯМИ ИЗ НАШЕЙ ПРОГРАММЫ

ТИП ПРИМЕНЕНИЯ

ПЫЛЬ

СТЕПЕНЬ СПЕЦИФИЧНОСТИ



ТЕХНИЧЕСКИЕ ХАРАКТЕРИСТИКИ

	ST 22	ST 3	ST 22 MAXI	ST 3 MAXI	ST 4 MAXI
	AtEx 2-22	AtEx 2-22	AtEx 2-22	AtEx 2-22	AtEx 21
ДВИГАТЕЛЬ	ТУРБИНА	ТУРБИНА	ТУРБИНА	ТУРБИНА	ТУРБИНА
МОЩНОСТЬ	2 кВт	2,6 кВт	2 кВт	2,6 кВт	3,4 кВт
НАПРЯЖЕНИЕ	220 В ⚡	380 В ⚡	220 В ⚡	380 В ⚡	380 В ⚡
ЧАСТОТА	50 Гц	50 Гц	50 Гц	50 Гц	50 Гц
ОЧИСТКА ФИЛЬТРА	ПОЛУАВТОМАТ				
ПЛОЩАДЬ ФИЛЬТРАЦИИ	13.000 см ²	13.000 см ²	18.000 см ²	18.000 см ²	18.000 см ²
КЛАСС ФИЛЬТРА	М	М	М	М	М
КЛАСС ФИЛЬТРА (ОПЦИЯ)	М + НЕРА	М + НЕРА	М + НЕРА	М + НЕРА	М + НЕРА
ПОТОК ВОЗДУХА	320 м ³ /ч	320 м ³ /ч	320 м ³ /ч	320 м ³ /ч	320 м ³ /ч
МАКС. ВАКУУМ	300 мбар	300 мбар	300 мбар	300 мбар	300 мбар
РАБОЧИЙ ВАКУУМ	200 мбар	200 мбар	200 мбар	200 мбар	200 мбар
ЁМКОСТЬ БАКА	50 л	50 л	50 л	50 л	50 л
РАЗМЕРЫ	80 x 60 выс 130 см		80 x 60 выс 140 см		
ВЕС	85 кг	85 кг	85 кг	85 кг	85 кг

ТАНГЕНЦИАЛЬНЫЙ ВПУСК
ДЛЯ ЛУЧШЕГО ОТДЕЛЕНИЯ ПЫЛИ ОТ ФИЛЬТРА

КОНТЕЙНЕР ДЛЯ ХРАНЕНИЯ ПРИНАДЛЕЖНОСТЕЙ

БОЛЬШИЕ ЗАДНИЕ КОЛЁСА

КОНТЕЙНЕР, ФИЛЬТРОВАЛЬНАЯ КАМЕРА
И ВЕРХНЯЯ КРЫШКА ИЗ НЕРЖАВЕЮЩЕЙ СТАЛИ
AISI 304 В СООТВЕТСТВИИ СО СТАНДАРТОМ АТЕХ

LONGOPAC® НЕПРЕРЫВНЫЙ МЕШОК
ДЛИНОЙ 22 МЕТРА



At_{Ex} ТУРБИНА
С БОКОВЫМ КАНАЛОМ



ПОЛУАВТОМАТИЧЕСКАЯ
СИСТЕМА ОЧИСТКИ ФИЛЬТРА
С ПНЕВМОМЕХАНИЧЕСКИМ
ПОРШНЕМ, КОТОРЫЙ,
ДВИГАЯСЬ ВВЕРХ-ВНИЗ,
СОЗДАЁТ ВИБРАЦИИ,
СПОСОБСТВУЮЩИЕ
ЭФФЕКТИВНОЙ И БЫСТРОЙ
ОЧИСТКЕ

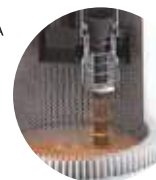

НЕРА-ФИЛЬТР
ВТОРОЙ СТУПЕНИ (ОПЦИЯ)

АНТИСТАТИЧЕСКИЙ
ПЕРВИЧНЫЙ
ФИЛЬТР-КАРТРИДЖ КЛАССА М

ЦИКЛОН ДЛЯ УВЕЛИЧЕНИЯ
ЭФФЕКТИВНОСТИ
ФИЛЬТРАЦИИ



Промышленные пылесосы, идеально подходящие для сбора сухой пыли, оборудованные системой утилизации LONGOPAC®.

ПРОИЗВОДИТЕЛЬНОСТЬ



ПОЛЕЗНАЯ ОЦЕНКА ДЛЯ СРАВНЕНИЯ
С ДРУГИМИ МОДЕЛЯМИ ИЗ НАШЕЙ ПРОГРАММЫ

ТИП ПРИМЕНЕНИЯ

Пыль



ТЕХНИЧЕСКИЕ ХАРАКТЕРИСТИКИ

	ST 22 BAG At _{Ex} 2-22	ST 3 BAG At _{Ex} 2-22	ST 4 BAG At _{Ex} 21
PRO	At _{Ex} 2-22	At _{Ex} 2-22	At _{Ex} 21
ДВИГАТЕЛЬ	ТУРБИНА	ТУРБИНА	ТУРБИНА
МОЩНОСТЬ	2 кВт	2,6 кВт	3,4 кВт
НАПРЯЖЕНИЕ	220 В ⚡	380 В ⚡	380 В ⚡
ЧАСТОТА	50 Гц	50 Гц	50 Гц
ОЧИСТКА ФИЛЬТРА	ПОЛУАВТОМАТ	ПОЛУАВТОМАТ	ПОЛУАВТОМАТ
ПЛОЩАДЬ ФИЛЬТРАЦИИ	18.000 см ²	18.000 см ²	18.000 см ²
КЛАСС ФИЛЬТРА	M	M	M
КЛАСС ФИЛЬТРА (ОПЦИЯ)	M + НЕРА	M + НЕРА	M + НЕРА
ПОТОК ВОЗДУХА	320 м ³ /ч	320 м ³ /ч	320 м ³ /ч
МАКС. ВАКУУМ	300 мбар	320 мбар	320 мбар
РАБОЧИЙ ВАКУУМ	200 мбар	220 мбар	220 мбар
ЁМКОСТЬ БАКА	LONGOPAC®	LONGOPAC®	LONGOPAC®
РАЗМЕРЫ	80 x 60 выс. 175 см	80 x 60 выс. 175 см	80 x 60 выс. 175 см
ВЕС	107 кг	107 кг	107 кг

ТАНГЕНЦИАЛЬНЫЙ ВПУСК
ДЛЯ ЛУЧШЕГО ОТДЕЛЕНИЯ ПЫЛИ ОТ ФИЛЬТРА

КОНТЕЙНЕР, ФИЛЬТРОВАЛЬНАЯ КАМЕРА
И ВЕРХНЯЯ КРЫШКА ИЗ НЕРЖАВЕЮЩЕЙ СТАЛИ
AISI 304 В СООТВЕТСТВИИ СО СТАНДАРТОМ АТЕХ

КОНТЕЙНЕР ДЛЯ ХРАНЕНИЯ ПРИНАДЛЕЖНОСТЕЙ



АТЕХ ТУРБИНА
С БОКОВЫМ КАНАЛОМ



ПОЛУАВТОМАТИЧЕСКАЯ
СИСТЕМА ОЧИСТКИ ФИЛЬТРА
С ПНЕВМОМЕХАНИЧЕСКИМ
ПОРШНЕМ, КОТОРЫЙ,
ДВИГАЯСЬ ВВЕРХ-ВНИЗ,
СОЗДАЁТ ВИБРАЦИИ,
СПОСОБСТВУЮЩИЕ
ЭФФЕКТИВНОЙ И БЫСТРОЙ
ОЧИСТКЕ



НЕРА-ФИЛЬТР
ВТОРОЙ СТУПЕНИ (ОПЦИЯ)

АНТИСТАТИЧЕСКИЙ ПЕРВИЧНЫЙ
ФИЛЬТР-КАРТРИДЖ КЛАССА М

ЦИКЛОН ДЛЯ УВЕЛИЧЕНИЯ
ЭФФЕКТИВНОСТИ ФИЛЬТРАЦИИ



БЫСТРОЕ ОПУСТОШЕНИЕ
РЕЗЕРВУАРА
ДЛЯ УТИЛИЗАЦИИ МУСОРА



Характеристики фильтров моделей STD, совместно с полуавтоматической системой очистки фильтра, создают идеальные промышленные пылесосы для тех условий использования, где требуется удаление большого количества пыли в любой промышленной среде или в процессе производства, что сокращает время, затрачиваемое на очистку и создание окружающей среды, полностью очищенной от пыли.

ПРОИЗВОДИТЕЛЬНОСТЬ



ПОЛЕЗНАЯ ОЦЕНКА ДЛЯ СРАВНЕНИЯ
С ДРУГИМИ МОДЕЛЯМИ ИЗ НАШЕЙ ПРОГРАММЫ

ТИП ПРИМЕНЕНИЯ

Пыль

СТЕПЕНЬ СПЕЦИФИЧНОСТИ



ТЕХНИЧЕСКИЕ ХАРАКТЕРИСТИКИ

	STD 220 At _{Ex} 2-22	STD 300 At _{Ex} 2-22	STD 400 At _{Ex} 21
PRO	At _{Ex} 2-22	At _{Ex} 2-22	At _{Ex} 21
ДВИГАТЕЛЬ	ТУРБИНА	ТУРБИНА	ТУРБИНА
МОЩНОСТЬ	2 кВт	2,6 кВт	3,4 кВт
НАПРЯЖЕНИЕ	220 В ⚡	380 В ⚡	380 В ⚡
ЧАСТОТА	50 Гц	50 Гц	50 Гц
ОЧИСТКА ФИЛЬТРА	ПОЛУАВТОМАТ	ПОЛУАВТОМАТ	ПОЛУАВТОМАТ
ПЛОЩАДЬ ФИЛЬТРАЦИИ	22.000 см ²	22.000 см ²	22.000 см ²
КЛАСС ФИЛЬТРА	М	М	М
КЛАСС ФИЛЬТРА (ОПЦИЯ)	М + НЕРА	М + НЕРА	М + НЕРА
ПОТОК ВОЗДУХА	320 м ³ /ч	320 м ³ /ч	320 м ³ /ч
МАКС. ВАКУУМ	300 мбар	320 мбар	320 мбар
РАБОЧИЙ ВАКУУМ	200 мбар	220 мбар	220 мбар
ЁМКОСТЬ БАКА	75 л	75 л	50 л
РАЗМЕРЫ	80 x 60 выс. 165 см	80 x 60 выс. 165 см	80 x 60 выс. 165 см
ВЕС	90 кг	90 кг	90 кг

PRO D 1100 At_{Ex} 2-22 At_{Ex} 21

ОЧЕНЬ ПРОЧНАЯ ТЕЛЕСКОПИЧЕСКАЯ ПОДЪЁМНАЯ СИСТЕМА ДЛЯ КОНТЕЙНЕРА

УСИЛЕННАЯ РАМА

КОНТЕЙНЕР ДЛЯ ХРАНЕНИЯ ПРИНАДЛЕЖНОСТЕЙ

ТАНГЕНЦИАЛЬНЫЙ ВПУСК ДЛЯ ЛУЧШЕГО ОТДЕЛЕНИЯ ПЫЛИ ОТ ФИЛЬТРА

КОНТЕЙНЕР, ФИЛЬТРОВАЛЬНАЯ КАМЕРА И ВЕРХНЯЯ КРЫШКА ИЗ НЕРЖАВЕЮЩЕЙ СТАЛИ AISI 304 В СООТВЕТСТВИИ СО СТАНДАРТОМ АТЕХ



At_{Ex}

ОДНО- ИЛИ ДВУХ-СТУПЕНЧАТАЯ ТУРБИНА С БОКОВЫМ КАНАЛОМ



ПОЛУАВТОМАТИЧЕСКАЯ СИСТЕМА ОЧИСТКИ ФИЛЬТРА С ПНЕВМОМЕХАНИЧЕСКИМ ПОРШНЕМ, КОТОРЫЙ, ДВИГАЯСЬ ВВЕРХ-ВНИЗ, СОЗДАЁТ ВИБРАЦИИ, СПОСОБСТВУЮЩИЕ ЭФФЕКТИВНОЙ И БЫСТРОЙ ОЧИСТКЕ

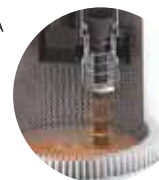

НЕРА-ФИЛЬТР ВТОРОЙ СТУПЕНИ (ОПЦИЯ)

АНТИСТАТИЧЕСКИЙ ПЕРВИЧНЫЙ ФИЛЬТР-КАРТРИДЖ КЛАССА М

ЦИКЛОН ДЛЯ УВЕЛИЧЕНИЯ ЭФФЕКТИВНОСТИ ФИЛЬТРАЦИИ

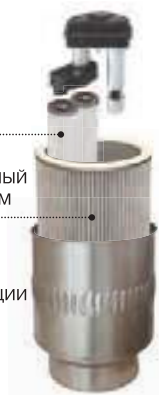

Модели серии D 1100 представляют собой тяжёлые промышленные пылесосы, предназначенные для сбора пыли или твёрдых частиц, идеально подходящие для промышленности, поскольку сочетают в себе высокую мощность и прочность. Подъёмная система предназначена для контейнеров, наполненных тяжёлым материалом, и обеспечивает высокую надёжность на долгое время.

ПРОИЗВОДИТЕЛЬНОСТЬ



ПОЛЕЗНАЯ ОЦЕНКА ДЛЯ СРАВНЕНИЯ С ДРУГИМИ МОДЕЛЯМИ ИЗ НАШЕЙ ПРОГРАММЫ

ТИП ПРИМЕНЕНИЯ

Пыль

56

СТЕПЕНЬ СПЕЦИФИЧНОСТИ



ТЕХНИЧЕСКИЕ ХАРАКТЕРИСТИКИ

	D 1122	D 1130	D 1155	D 1140
	At _{Ex} 2-22	At _{Ex} 2-22	At _{Ex} 2-22	At _{Ex} 21
ПРО				
ДВИГАТЕЛЬ	ТУРБИНА	ТУРБИНА	ТУРБИНА	ТУРБИНА
МОЩНОСТЬ	2 кВт	2,6 кВт	5,2 кВт	3,4 кВт
НАПРЯЖЕНИЕ	220 В ⚡	380 В ⚡	380 В ⚡	380 В ⚡
ЧАСТОТА	50 Гц	50 Гц	50 Гц	50 Гц
ОЧИСТКА ФИЛЬТРА	ПОЛУАВТОМАТ			
ПЛОЩАДЬ ФИЛЬТРАЦИИ	22.000 см ²	22.000 см ²	22.000 см ²	22.000 см ²
КЛАСС ФИЛЬТРА	М	М	М	М
КЛАСС ФИЛЬТРА (ОПЦИЯ)	М + НЕРА	М + НЕРА	М + НЕРА	М + НЕРА
ПОТОК ВОЗДУХА	320 м ³ /ч	320 м ³ /ч	520 м ³ /ч	320 м ³ /ч
МАКС. ВАКУУМ	300 мбар	320 мбар	320 мбар	320 мбар
РАБОЧИЙ ВАКУУМ	200 мбар	220 мбар	240 мбар	220 мбар
ЁМКОСТЬ БАКА	75 л	75 л	75 л	75 л
РАЗМЕРЫ	80 x 63 выс. 165 см	80 x 63 выс 180 см	80 x 63 выс. 165 см	80 x 63 выс. 165 см
ВЕС	126 кг	126 кг	151 кг	126 кг

PRO PTP 155 / PTS 155 AtEx 2-22

ТАНГЕНЦИАЛЬНЫЙ ВПУСК
ДЛЯ ЛУЧШЕГО ОТДЕЛЕНИЯ ПЫЛИ ОТ ФИЛЬТРА

КОНТЕЙНЕР, ФИЛЬТРОВАЛЬНАЯ КАМЕРА
И ВЕРХНЯЯ КРЫШКА ИЗ НЕРЖАВЕЮЩЕЙ СТАЛИ
AISI 304 В СООТВЕТСТВИИ СО СТАНДАРТОМ АТЕХ

БЫСТРОЕ ОПУСТОШЕНИЕ РЕЗЕРВУАРА
ДЛЯ УТИЛИЗАЦИИ МУСОРА



АТЕХ
ДВУХСТУПЕНЧАТАЯ ТУРБИНА
С БОКОВЫМ КАНАЛОМ



ПОЛУАВТОМАТИЧЕСКАЯ
СИСТЕМА ОЧИСТКИ ФИЛЬТРА
С ПНЕВМОМЕХАНИЧЕСКИМ
ПОРШНЕМ, КОТОРЫЙ,
ДВИГАЯСЬ ВВЕРХ-ВНИЗ,
СОЗДАЁТ ВИБРАЦИИ,
СПОСОБСТВУЮЩИЕ
ЭФФЕКТИВНОЙ И БЫСТРОЙ
ОЧИСТКЕ

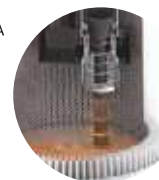

НЕРА-ФИЛЬТР
ВТОРОЙ СТУПЕНИ (ОПЦИЯ)

АНТИСТАТИЧЕСКИЙ ПЕРВИЧНЫЙ
ФИЛЬТР-КАРТРИДЖ КЛАССА М

ЦИКЛОН ДЛЯ УВЕЛИЧЕНИЯ
ЭФФЕКТИВНОСТИ ФИЛЬТРАЦИИ

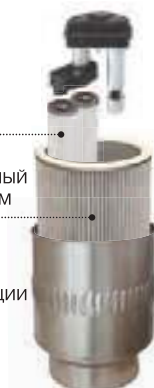

Промышленный пылесос с трёхфазной турбиной с боковым каналом мощностью 5,5 кВт, создаваемое ею высокое разрежение идеально для сбора тяжёлых материалов, материалов с высокой удельной массой или для удалённой работы на больших расстояниях, максимальный вакуум у данной модели может достигать 500 мбар. Данные машины характеризуются конструкцией, отвечающей требованиям прочности и надёжности, предъявляемым к ним на промышленных объектах. Подъёмная система предназначена для контейнеров, наполненных тяжёлым материалом, и обеспечивает высокую надёжность на долгое время.

ПРОИЗВОДИТЕЛЬНОСТЬ



ПОЛЕЗНАЯ ОЦЕНКА ДЛЯ СРАВНЕНИЯ
С ДРУГИМИ МОДЕЛЯМИ ИЗ НАШЕЙ ПРОГРАММЫ

ТИП ПРИМЕНЕНИЯ

Пыль – Твёрдые частицы

СТЕПЕНЬ СПЕЦИФИЧНОСТИ



ТЕХНИЧЕСКИЕ ХАРАКТЕРИСТИКИ

PRO	PTP AtEx 2-22	PTS AtEx 2-22
ДВИГАТЕЛЬ	ТУРБИНА	ТУРБИНА
МОЩНОСТЬ	5,5 кВт	5,5 кВт
НАПРЯЖЕНИЕ	380 В	380 В
ЧАСТОТА	50 Гц	50 Гц
ОЧИСТКА ФИЛЬТРА	ПОЛУАВТОМАТ	ПОЛУАВТОМАТ
ПЛОЩАДЬ ФИЛЬТРАЦИИ	22.000 см ²	22.000 см ²
КЛАСС ФИЛЬТРА	М	М
КЛАСС ФИЛЬТРА (ОПЦИЯ)	М + НЕРА	М + НЕРА
ПОТОК ВОЗДУХА	320 м ³ /ч	520 м ³ /ч
МАКС. ВАКУУМ	530 мбар	320 мбар
РАБОЧИЙ ВАКУУМ	450 мбар	250 мбар
ЁМКОСТЬ БАКА	100 л	100 л
РАЗМЕРЫ	112 x 60 выс. 135 см	112 x 60 выс. 135 см
ВЕС	151 кг	151 кг

ТАНГЕНЦИАЛЬНЫЙ ВПУСК
ДЛЯ ЛУЧШЕГО ОТДЕЛЕНИЯ ПЫЛИ ОТ ФИЛЬТРА

КОНТЕЙНЕР, ФИЛЬТРОВАЛЬНАЯ КАМЕРА
И ВЕРХНЯЯ КРЫШКА ИЗ НЕРЖАВЕЮЩЕЙ СТАЛИ
AISI 304 В СООТВЕТСТВИИ СО СТАНДАРТОМ АТЕХ

КОНТЕЙНЕР ДЛЯ ХРАНЕНИЯ ПРИНАДЛЕЖНОСТЕЙ

ПОЛУАВТОМАТИЧЕСКАЯ
СИСТЕМА ОЧИСТКИ ФИЛЬТРА
С ПНЕВМОМЕХАНИЧЕСКИМ
ПОРШНЕМ



БЫСТРОЕ
ОПУСТОШЕНИЕ
РЕЗЕРВУАРА
ДЛЯ УТИЛИЗАЦИИ
МУСОРА



ТРУБКА
ВЕНТУРИ



ВЕРСИЯ STANDARD

ПЛОЩАДЬ ПОВЕРХНОСТИ
ФИЛЬТРА 13.000 см²

НЕРА-ФИЛЬТР
ВТОРОЙ СТУПЕНИ (ОПЦИЯ)

АНТИСТАТИЧЕСКИЙ ПЕРВИЧНЫЙ
ФИЛЬТР-КАРТРИДЖ КЛАССА М

ЦИКЛОН ДЛЯ УВЕЛИЧЕНИЯ
ЭФФЕКТИВНОСТИ ФИЛЬТРАЦИИ



ВЕРСИЯ MAXI

ПЛОЩАДЬ ПОВЕРХНОСТИ
ФИЛЬТРА 18.000 см²

НЕРА-ФИЛЬТР
ВТОРОЙ СТУПЕНИ (ОПЦИЯ)

АНТИСТАТИЧЕСКИЙ ПЕРВИЧНЫЙ
ФИЛЬТР-КАРТРИДЖ КЛАССА М

ЦИКЛОН ДЛЯ УВЕЛИЧЕНИЯ
ЭФФЕКТИВНОСТИ ФИЛЬТРАЦИИ



Пневматический промышленный пылесос идеально подходит для всех видов уборки. Его маневренность и компактные размеры позволяют легко перемещать его даже в очень стеснённых и труднодоступных местах.

ПРОИЗВОДИТЕЛЬНОСТЬ



ПОЛЕЗНАЯ ОЦЕНКА ДЛЯ СРАВНЕНИЯ
С ДРУГИМИ МОДЕЛЯМИ ИЗ НАШЕЙ ПРОГРАММЫ

ТИП ПРИМЕНЕНИЯ

Пыль



ТЕХНИЧЕСКИЕ ХАРАКТЕРИСТИКИ

PRO	S PN	S PN MAXI	SP N MAXI
	At _{Ex} 2-22	At _{Ex} 2-22	At _{Ex} 1-21
ПРИВОД	ТРУБКА ВЕНТУРИ	ТРУБКА ВЕНТУРИ	ТРУБКА ВЕНТУРИ
ДАВЛЕНИЕ МАГИСТРАЛИ	4 – 6 бар	4 – 6 бар	4 – 6 бар
ПОТРЕБЛЕНИЕ ВОЗДУХА	1500 л/мин.	1500 л/мин.	1500 л/мин.
ОЧИСТКА ФИЛЬТРА	ПОЛУАВТОМАТ	ПОЛУАВТОМАТ	ПОЛУАВТОМАТ
ПЛОЩАДЬ ФИЛЬТРАЦИИ	13.000 см ²	18.000 см ²	18.000 см ²
КЛАСС ФИЛЬТРА	М	М	М
КЛАСС ФИЛЬТРА (ОПЦИЯ)	М + НЕРА	М + НЕРА	М + НЕРА
ПОТОК ВОЗДУХА	380 м ³ /ч	380 м ³ /ч	380 м ³ /ч
МАКС. ВАКУУМ	280 мбар	280 мбар	280 мбар
РАБОЧИЙ ВАКУУМ	380 мбар	380 мбар	380 мбар
ЁМКОСТЬ БАКА	50 л	50 л	50 л
РАЗМЕРЫ	80 x 60 выс. 115 см	80 x 60 выс. 125 см	80 x 60 выс. 125 см
ВЕС	64 кг	64 кг	64 кг

ТАНГЕНЦИАЛЬНЫЙ ВПУСК
ДЛЯ ЛУЧШЕГО ОТДЕЛЕНИЯ ПЫЛИ ОТ ФИЛЬТРА

КОНТЕЙНЕР ДЛЯ ХРАНЕНИЯ ПРИНАДЛЕЖНОСТЕЙ

БОЛЬШИЕ ЗАДНИЕ КОЛЁСА

КОНТЕЙНЕР, ФИЛЬТРОВАЛЬНАЯ КАМЕРА
И ВЕРХНЯЯ КРЫШКА ИЗ НЕРЖАВЕЮЩЕЙ СТАЛИ
AISI 304 В СООТВЕТСТВИИ СО СТАНДАРТОМ АТЕХ

LONGOPAC® НЕПРЕРЫВНЫЙ МЕШОК
ДЛИНОЙ 22 МЕТРА



ТРУБКА
ВЕНТУРИ



ПОЛУАВТОМАТИЧЕСКАЯ
СИСТЕМА ОЧИСТКИ ФИЛЬТРА
С ПНЕВМОМЕХАНИЧЕСКИМ
ПОРШНЕМ



НЕРА-ФИЛЬТР
ВТОРОЙ СТУПЕНИ (ОПЦИЯ)

АНТИСТАТИЧЕСКИЙ
ПЕРВИЧНЫЙ
ФИЛЬТР-КАРТРИДЖ КЛАССА М

ЦИКЛОН ДЛЯ УВЕЛИЧЕНИЯ
ЭФФЕКТИВНОСТИ
ФИЛЬТРАЦИИ



Пневматический промышленный пылесос, оборудованный системой утилизации отходов LONGOPAC®. Утилизация собранного материала облегчается за счёт использования мешков, которые после запечатывания не позволяют рассеиваться собранным частицам в окружающей среде, что является дополнительной защитой для здоровья оператора.

ПРОИЗВОДИТЕЛЬНОСТЬ



ПОЛЕЗНАЯ ОЦЕНКА ДЛЯ СРАВНЕНИЯ
С ДРУГИМИ МОДЕЛЯМИ ИЗ НАШЕЙ ПРОГРАММЫ

ТИП ПРИМЕНЕНИЯ

Пыль

СТЕПЕНЬ СПЕЦИФИЧНОСТИ



ТЕХНИЧЕСКИЕ ХАРАКТЕРИСТИКИ

PRO	PN BAG	PN BAG
	At _{Ex} 2-22	At _{Ex} 1-21
ПРИВОД	ТРУБКА ВЕНТУРИ	ТРУБКА ВЕНТУРИ
ДАВЛЕНИЕ МАГИСТРАЛИ	4 – 6 бар	4 – 6 бар
ПОТРЕБЛЕНИЕ ВОЗДУХА	1500 л/мин.	1500 л/мин.
ОЧИСТКА ФИЛЬТРА	ПОЛУАВТОМАТ	ПОЛУАВТОМАТ
ПЛОЩАДЬ ФИЛЬТРАЦИИ	18.000 см	18.000 см
КЛАСС ФИЛЬТРА	M	M
КЛАСС ФИЛЬТРА (ОПЦИЯ)	M + НЕРА	M + НЕРА
ПОТОК ВОЗДУХА	380 м³/ч	380 м³/ч
МАКС. ВАКУУМ	280 мбар	280 мбар
РАБОЧИЙ ВАКУУМ	380 мбар	380 мбар
СИСТЕМА СБОРА	LONGOPAC®	LONGOPAC®
РАЗМЕРЫ	80 x 60 выс. 155 см	80 x 60 выс. 155 см
ВЕС	87 кг	64 кг

ТАНГЕНЦИАЛЬНЫЙ ВПУСК
ДЛЯ ЛУЧШЕГО ОТДЕЛЕНИЯ ПЫЛИ ОТ ФИЛЬТРА

КОНТЕЙНЕР, ФИЛЬТРОВАЛЬНАЯ КАМЕРА
И ВЕРХНЯЯ КРЫШКА ИЗ НЕРЖАВЕЮЩЕЙ СТАЛИ
AISI 304 В СООТВЕТСТВИИ СО СТАНДАРТОМ АТЕХ

КОНТЕЙНЕР ДЛЯ ХРАНЕНИЯ ПРИНАДЛЕЖНОСТЕЙ

БЫСТРОЕ ОПУСТОШЕНИЕ
РЕЗЕРВУАРА
ДЛЯ УТИЛИЗАЦИИ
МУСОРА



ТРУБКА
ВЕНТУРИ



ПОЛУАВТОМАТИЧЕСКАЯ
СИСТЕМА ОЧИСТКИ ФИЛЬТРА
С ПНЕВМОМЕХАНИЧЕСКИМ
ПОРШНЕМ, КОТОРЫЙ,
ДВИГАЯСЯ ВВЕРХ-ВНИЗ,
СОЗДАЁТ ВИБРАЦИИ,
СПОСОБСТВУЮЩИЕ
ЭФФЕКТИВНОЙ И БЫСТРОЙ
ОЧИСТКЕ



НЕРА-ФИЛЬТР
ВТОРОЙ СТУПЕНИ (ОПЦИЯ)

АНТИСТАТИЧЕСКИЙ ПЕРВИЧНЫЙ
ФИЛЬТР-КАРТРИДЖ КЛАССА М

ЦИКЛОН ДЛЯ УВЕЛИЧЕНИЯ
ЭФФЕКТИВНОСТИ ФИЛЬТРАЦИИ

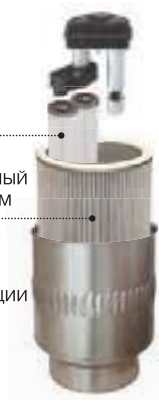

Пневматические промышленные пылесосы с высокой фильтрующей способностью, идеально подходят для тех ситуаций, где необходимо удаление большого объёма пыли при различных производственных процессах. Сокращают время, необходимое для уборки, и позволяют избежать попадания пыли в окружающую среду.

ПРОИЗВОДИТЕЛЬНОСТЬ



ПОЛЕЗНАЯ ОЦЕНКА ДЛЯ СРАВНЕНИЯ
С ДРУГИМИ МОДЕЛЯМИ ИЗ НАШЕЙ ПРОГРАММЫ

ТИП ПРИМЕНЕНИЯ

ПЫЛЬ

ТЕХНИЧЕСКИЕ ХАРАКТЕРИСТИКИ

	SD PN At _{Ex} 2-22	SD PN At _{Ex} 1-21
PRO		
ПРИВОД	ТРУБКА ВЕНТУРИ	ТРУБКА ВЕНТУРИ
ДАВЛЕНИЕ МАГИСТРАЛИ	4 – 6 бар	4 – 6 бар
ПОТРЕБЛЕНИЕ ВОЗДУХА	1500 л/мин.	1500 л/мин.
ОЧИСТКА ФИЛЬТРА	ПОЛУАВТОМАТ	ПОЛУАВТОМАТ
ПЛОЩАДЬ ФИЛЬТРАЦИИ	22.000 см ²	22.000 см ²
КЛАСС ФИЛЬТРА	М	М
КЛАСС ФИЛЬТРА (ОПЦИЯ)	М + НЕРА	М + НЕРА
ПОТОК ВОЗДУХА	380 м ³ /ч	380 м ³ /ч
МАКС. ВАКУУМ	280 мбар	280 мбар
РАБОЧИЙ ВАКУУМ	380 мбар	380 мбар
ЁМКОСТЬ БАКА	75 л	75 л
РАЗМЕРЫ	80 x 60 выс. 155 см	80 x 60 выс. 155 см
ВЕС	72 кг	72 кг



ОЧЕНЬ ПРОЧНАЯ ТЕЛЕСКОПИЧЕСКАЯ ПОДЪЁМНАЯ СИСТЕМА ДЛЯ КОНТЕЙНЕРА

УСИЛЕННЫЙ КАРКАС

КОНТЕЙНЕР ДЛЯ ХРАНЕНИЯ ПРИНАДЛЕЖНОСТЕЙ

ТАНГЕНЦИАЛЬНЫЙ ВПУСК ДЛЯ ЛУЧШЕГО ОТДЕЛЕНИЯ ПЫЛИ ОТ ФИЛЬТРА

КОНТЕЙНЕР, ФИЛЬТРОВАЛЬНАЯ КАМЕРА И ВЕРХНЯЯ КРЫШКА ИЗ НЕРЖАВЕЮЩЕЙ СТАЛИ AISI 304 В СООТВЕТСТВИИ СО СТАНДАРТОМ АТЕХ



ТРУБКА ВЕНТУРИ



ПОЛУАВТОМАТИЧЕСКАЯ СИСТЕМА ОЧИСТКИ ФИЛЬТРА С ПНЕВМОМЕХАНИЧЕСКИМ ПОРШНЕМ, КОТОРЫЙ, ДВИГАЯСЯ ВВЕРХ-ВНИЗ, СОЗДАЁТ ВИБРАЦИИ, СПОСОБСТВУЮЩИЕ ЭФФЕКТИВНОЙ И БЫСТРОЙ ОЧИСТКЕ



НЕРА ФИЛЬТР ВТОРОЙ СТУПЕНИ (ОПЦИЯ)

АНТИСТАТИЧЕСКИЙ ПЕРВИЧНЫЙ ФИЛЬТР-КАРТРИДЖ КЛАССА М

ЦИКЛОН ДЛЯ УВЕЛИЧЕНИЯ ЭФФЕКТИВНОСТИ ФИЛЬТРАЦИИ

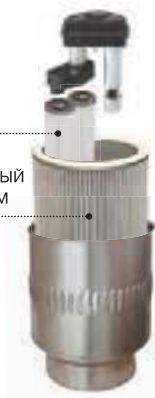

Пневматические промышленные пылесосы предназначены для сбора пыли или твёрдых частиц в промышленности, имеют конструкцию типа «башня», обладающую высокой надёжностью и прочностью. Подъёмная система предназначена для контейнеров, наполненных тяжёлым материалом, и обеспечивает высокую надёжность на долгое время.

ПРОИЗВОДИТЕЛЬНОСТЬ



ПОЛЕЗНАЯ ОЦЕНКА ДЛЯ СРАВНЕНИЯ С ДРУГИМИ МОДЕЛЯМИ ИЗ НАШЕЙ ПРОГРАММЫ

ТИП ПРИМЕНЕНИЯ

Пыль

СТЕПЕНЬ СПЕЦИФИЧНОСТИ



ТЕХНИЧЕСКИЕ ХАРАКТЕРИСТИКИ

PRO	D 11 PN	D 11 PN
	At _{Ex} 2-22	At _{Ex} 1-21
ПРИВОД	ТРУБКА ВЕНТУРИ	ТРУБКА ВЕНТУРИ
ДАВЛЕНИЕ МАГИСТРАЛИ	4 – 6 бар	4 – 6 бар
ПОТРЕБЛЕНИЕ ВОЗДУХА	1500 л/мин.	1500 л/мин
ОЧИСТКА ФИЛЬТРА	ПОЛУАВТОМАТ	ПОЛУАВТОМАТ
ПЛОЩАДЬ ФИЛЬТРАЦИИ	22.000 см ²	22.000 м ²
КЛАСС ФИЛЬТРА	М	М
КЛАСС ФИЛЬТРА (ОПЦИЯ)	М + НЕРА	М + НЕРА
ПОТОК ВОЗДУХА	380 м ³ /ч	380 м ³ /ч
МАКС. ВАКУУМ	280 мбар	280 мбар
РАБОЧИЙ ВАКУУМ	380 мбар	380 мбар
ЁМКОСТЬ БАКА	75 л	75 л
РАЗМЕРЫ	80 x 60 выс. 150 см	80 x 60 выс. 150 см
ВЕС	115 кг	115 кг

ПРОМЫШЛЕННЫЕ ПЫЛЕСОСЫ ДЛЯ МАСЛА И МЕТАЛЛИЧЕСКОЙ СТРУЖКИ

ОТЛИЧНЫЙ ВЫБОР ДЛЯ ОЧИСТКИ СТАНКОВ В МЕТАЛЛООБРАБАТЫВАЮЩИХ ЦЕХАХ

Модели OIL и SUBOIL относятся к пылесосам для влажной уборки. ПРЕДНАЗНАЧЕНЫ ДЛЯ ОБЛАСТЕЙ ПРОМЫШЛЕННОСТИ, ИМЕЮЩИХ ОТНОШЕНИЕ К ОБРАБОТКЕ МЕТАЛЛОВ И РАЗЛИЧНЫМ ВИДАМ МЕХАНИЧЕСКИХ РАБОТ. Особенностью данных моделей является то, что вы сможете собирать пыль, жидкости, масла и стружку, а затем проводить фильтрацию и разделение жидкой фракции от твёрдой, благодаря использованию сетки из нержавеющей стали.



■ ШИРОКИЕ ВОЗМОЖНОСТИ

В отличие от других моделей данного класса наши машины имеют фильтр для пыли, что делает возможным ежедневную очистку рабочих поверхностей и механизмов, с их помощью приобретения отдельного пылесоса не требуется..

■ БЕСПРОВОДНОЙ ЭЛЕКТРИЧЕСКИЙ ПОПЛАВОК И АВТОМАТИЧЕСКАЯ СИСТЕМА ОТКЛЮЧЕНИЯ

Необходимость надёжного способа сбора жидкостей привела нас к внедрению инновационной системы, позволяющей автоматически отключать пылесос при достижении максимального уровня наполнения бака, тогда как в обычных механических системах возможны проблемы с неисправностью в определённых конкретных случаях, например, при сборе жидкости с погруженной в неё трубой.

Ещё одним преимуществом является то, что нам не пришлось менять конфигурацию машины, переходя от режима сухой уборки к сбору жидкостей благодаря установленной защите, которая исключает намокание фильтра.

■ КОРЗИНА ДЛЯ СЕПАРАЦИИ ИЗ НЕРЖАВЕЮЩЕЙ СТАЛИ

Эти машины способны отделять жидкости от твёрдых частиц с использованием процесса макро-фильтрации, что позволяет повторно использовать масла для станков, применяемых в производстве. Устройство, которое отделяет стружку, также может быть снабжено нейлоновым фильтром, который увеличивает фильтрацию масла до его повторного использования.



ТАНГЕНЦИАЛЬНЫЙ ВПУСК
ДЛЯ ЛУЧШЕГО ОТДЕЛЕНИЯ ПЫЛИ ОТ ФИЛЬТРА

КОНТЕЙНЕР, ФИЛЬТРОВАЛЬНАЯ КАМЕРА
И ВЕРХНЯЯ КРЫШКА ИЗ НЕРЖАВЕЮЩЕЙ СТАЛИ
AISI 304 В СООТВЕТСТВИИ СО СТАНДАРТОМ АТЕХ

КОНТЕЙНЕР ДЛЯ ХРАНЕНИЯ ПРИНАДЛЕЖНОСТЕЙ



КОРЗИНА
ИЗ НЕРЖАВЕЮЩЕЙ
СТАЛИ ДЛЯ СЕПАРАЦИИ
ЖИДКОСТЕЙ
И МЕТАЛЛИЧЕСКОЙ
СТРУЖКИ (ОПЦИЯ)



ТУРБИНА
С БОКОВЫМ КАНАЛОМ



ПОЛУАВТОМАТИЧЕСКАЯ
СИСТЕМА ОЧИСТКИ ФИЛЬТРА
С ПНЕВМОМЕХАНИЧЕСКИМ
ПОРШНЕМ, КОТОРЫЙ,
ДВИГАЯСЬ ВВЕРХ-ВНИЗ,
СОЗДАЁТ ВИБРАЦИИ,
СПОСОБСТВУЮЩИЕ
ЭФФЕКТИВНОЙ
И БЫСТРОЙ ОЧИСТКЕ

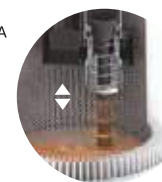

НЕРА-ФИЛЬТР
ВТОРОЙ СТУПЕНИ (ОПЦИЯ)

АНТИСТАТИЧЕСКИЙ ПЕРВИЧНЫЙ
ФИЛЬТР-КАРТРИДЖ КЛАССА М

ЦИКЛОН ДЛЯ УВЕЛИЧЕНИЯ
ЭФФЕКТИВНОСТИ ФИЛЬТРАЦИИ



БЫСТРОЕ ОПУСТОШЕНИЕ
РЕЗЕРВУАРА
ДЛЯ УТИЛИЗАЦИИ МУСОРА



Модель ST WD представляет собой пылесос для сухой уборки и сбора жидкостей с турбиной с боковым каналом, пригодный для непрерывного использования 24 часа в сутки. Многоцелевой многофункциональный пылесос, способный собирать пыль и жидкости без необходимости демонтажа фильтра. Идеальный помощник, которому, благодаря его вариативности, можно доверить как обычную ежедневную уборку, так и специфичные задачи по сбору мусора. Эффективная фильтрация благодаря блоку фильтров и полуавтоматической системе очистки. Эффективный сбор металлической стружки и отработанного масла, и, что особенно важно, возможность установки корзины для разделения твёрдых частиц металла и жидкости.

ПРОИЗВОДИТЕЛЬНОСТЬ



ПОЛЕЗНАЯ ОЦЕНКА ДЛЯ СРАВНЕНИЯ
С ДРУГИМИ МОДЕЛЯМИ ИЗ НАШЕЙ ПРОГРАММЫ

ТИП ПРИМЕНЕНИЯ

МАСЛО – МЕТАЛЛИЧ. СТРУЖКА

СТЕПЕНЬ СПЕЦИФИЧНОСТИ



ТЕХНИЧЕСКИЕ ХАРАКТЕРИСТИКИ

PRO	ST 22 WD	ST 3 WD
ДВИГАТЕЛЬ	ТУРБИНА	ТУРБИНА
МОЩНОСТЬ	2,2 кВт	3 кВт
НАПРЯЖЕНИЕ	220 В ⚡	380 В ⚡
ЧАСТОТА	50 Гц	50 Гц
ОЧИСТКА ФИЛЬТРА	ПОЛУАВТОМАТ	ПОЛУАВТОМАТ
КЛАСС ФИЛЬТРА	М	М
ПОТОК ВОЗДУХА	320 м³/ч	320 м³/ч
МАКС. ВАКУУМ	300 мбар	320 мбар
РАБОЧИЙ ВАКУУМ	200 мбар	250 мбар
ЁМКОСТЬ БАКА	50 л	50 л
РАЗМЕРЫ	80 x 60 выс. 130 см	80 x 60 выс. 130 см
ВЕС	85 кг	85 кг

PRO 1100 OIL / SUBOIL

ОЧЕНЬ ПРОЧНАЯ ТЕЛЕСКОПИЧЕСКАЯ ПОДЪЁМНАЯ СИСТЕМА КОНТЕЙНЕРА

ТАНГЕНЦИАЛЬНЫЙ ВПУСК ДЛЯ ЛУЧШЕГО ОТДЕЛЕНИЯ ПЫЛИ ОТ ФИЛЬТРА

КОНТЕЙНЕР ДЛЯ ХРАНЕНИЯ ПРИНАДЛЕЖНОСТЕЙ

ОТКАЧИВАЮЩИЙ НАСОС ДЛЯ АВТОНОМНОГО ПРОДОЛЖИТЕЛЬНОГО УДАЛЕНИЯ ЖИДКОСТЕЙ (МОДЕЛИ SUBOIL)

СИСТЕМА ОБРАТНОГО ПОТОКА ДЛЯ СЛИВА ЖИДКОСТЕЙ (МОДЕЛИ OIL)

ОДНО- ИЛИ ДВУХ-СТУПЕНЧАТАЯ ТУРБИНА С БОКОВЫМ КАНАЛОМ



ПОЛУАВТОМАТИЧЕСКАЯ СИСТЕМА ОЧИСТКИ ФИЛЬТРА С ПНЕВМОМЕХАНИЧЕСКИМ ПОРШНЕМ, КОТОРЫЙ, ДВИГАЯСЬ ВВЕРХ-ВНИЗ, СОЗДАЁТ ВИБРАЦИИ, СПОСОБСТВУЮЩИЕ ЭФФЕКТИВНОЙ И БЫСТРОЙ ОЧИСТКЕ



АНТИСТАТИЧЕСКИЙ ПЕРВИЧНЫЙ ФИЛЬТР-КАРТРИДЖ КЛАССА М



ЦИКЛОН ДЛЯ УВЕЛИЧЕНИЯ ЭФФЕКТИВНОСТИ ФИЛЬТРАЦИИ



ТЕХНИЧЕСКИЕ ХАРАКТЕРИСТИКИ

PRO	1122 OIL	1130 OIL	1155 OIL	1122 SUBOIL	1130 SUBOIL
ДВИГАТЕЛЬ	ТУРБИНА	ТУРБИНА	ТУРБИНА	ТУРБИНА	ТУРБИНА
МОЩНОСТЬ	2,2 кВт	3 кВт	5,5 кВт	2,2 кВт	3 кВт
НАПРЯЖЕНИЕ	220 В ⚡	380 В ⚡	380 В ⚡	220 В ⚡	380 В ЗР+N+Т ⚡
ЧАСТОТА	50 Гц	50 Гц	50 Гц	50 Гц	50 Гц
СЛИВ ЖИДКОСТИ	ОБРАТНЫЙ ПОТОК	ОБРАТНЫЙ ПОТОК	ОБРАТНЫЙ ПОТОК	НАСОС	НАСОС
ОЧИСТКА ФИЛЬТРА	ПОЛУАВТОМАТ	ПОЛУАВТОМАТ	ПОЛУАВТОМАТ	ПОЛУАВТОМАТ	ПОЛУАВТОМАТ
КЛАСС ФИЛЬТРА	М	М	М	М	М
ПОТОК ВОЗДУХА	320 м³/ч	320 м³/ч	520 м³/ч	320 м³/ч	320 м³/ч
МАКС. ВАКУУМ	300 мбар	320 мбар	320 мбар	300 мбар	320 мбар
РАБОЧИЙ ВАКУУМ	200 мбар	250 мбар	250 мбар	200 мбар	250 мбар
ЁМКОСТЬ БАКА	100 л	100 л	100 л	100 л	100 л
РАЗМЕРЫ	80 x 63 выс. 165 см	80 x 63 выс. 165 см	80 x 63 выс. 180 см	80 x 63 выс. 165 см	80 x 63 выс. 165 см
ВЕС	130 кг	130 кг	155 кг	140 кг	140 кг



УДАЛЕНИЕ ЖИДКОСТЕЙ С ПОМОЩЬЮ СИСТЕМЫ ОБРАТНОГО ПОТОКА

PRO 1100 OIL

ПРОИЗВОДИТЕЛЬНОСТЬ



ПОЛЕЗНАЯ ОЦЕНКА ДЛЯ СРАВНЕНИЯ С ДРУГИМИ МОДЕЛЯМИ ИЗ НАШЕЙ ПРОГРАММЫ

ТИП ПРИМЕНЕНИЯ

МАСЛО – МЕТАЛ. СТРУЖКА

СТЕПЕНЬ СПЕЦИФИЧНОСТИ



КОРЗИНА ДЛЯ СЕПАРАЦИИ ИЗ НЕРЖАВЕЮЩЕЙ СТАЛИ

УДАЛЕНИЕ ЖИДКОСТЕЙ С ПОМОЩЬЮ СИСТЕМЫ ОБРАТНОГО ПОТОКА

СИСТЕМА ОБРАТНОГО ПОТОКА ДЛЯ СЛУЧАЕВ БЛОКИРОВКИ ШЛАНГА ГРЯЗЬЮ

1100 OIL это оригинальное решение и «первопроходец», прочно занимающий лидерство в своей отрасли — в механических мастерских и цехах по металлообработке. Профессиональный и практичный пылесос, обладающий уникальными функциями сбора МАСЛА и СТРУЖКИ, способен отделять жидкости от твёрдых частиц благодаря корзине-сетке из нержавеющей стали с макрофильтрацией материалов. Модели, предназначенные для применения в области металлообработки, оснащены системой автоматической остановки, позволяющей отключать пылесос при достижении максимального уровня жидкости в баке. Слив собранных жидкостей является простым, эффективным и быстрым, благодаря системе обратного потока Соупсо, использующей ток воздуха, создаваемый турбиной, для вытеснения содержимого бака, без использования насосов или примитивных систем, основанных на силе тяжести. Эта модель обладает уникальным свойством — универсальностью, поскольку в ней также имеется пылеулавливающий фильтр, предназначенный для проведения обычной очистки в промышленных условиях без необходимости приобретать специальный пылесос.

НЕПРЕРЫВНОЕ УДАЛЕНИЕ ЖИДКОСТИ С ПОМОЩЬЮ ПОГРУЖНОГО НАСОСА

PRO 1100 SUBOIL

ПРОИЗВОДИТЕЛЬНОСТЬ

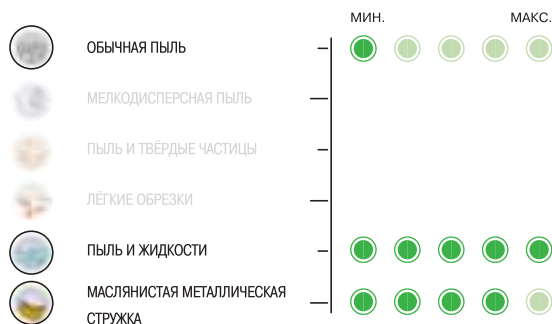

ПОЛЕЗНАЯ ОЦЕНКА ДЛЯ СРАВНЕНИЯ С ДРУГИМИ МОДЕЛЯМИ ИЗ НАШЕЙ ПРОГРАММЫ

ТИП ПРИМЕНЕНИЯ

МАСЛО – МЕТАЛ. СТРУЖКА

СТЕПЕНЬ СПЕЦИФИЧНОСТИ



ДВОЙНОЙ ЭЛЕКТРИЧЕСКИЙ ПОПЛАВОК ДЛЯ ОДНОВРЕМЕННОГО СБОРА И УДАЛЕНИЯ ЖИДКОСТИ

КОРЗИНА ИЗ НЕРЖАВЕЮЩЕЙ СТАЛИ ДЛЯ СЕПАРАЦИИ СТРУЖКИ

ОТКАЧИВАЮЩИЙ НАСОС ДЛЯ АВТОНОМНОГО ПРОДОЛЖИТЕЛЬНОГО УДАЛЕНИЯ ЖИДКОСТЕЙ

СИСТЕМА ОБРАТНОГО ПОТОКА ДЛЯ СЛУЧАЕВ БЛОКИРОВКИ ШЛАНГА ГРЯЗЬЮ

Модель 1100 SUBOIL сочетает в себе возможность перекачки больших объёмов жидкости с функциональностью компактного промышленного пылесоса, что очень необходимо при опорожнении больших ёмкостей в различных механических мастерских и цехах металлообработки. Модели SUBOIL могут работать одновременно на сбор и удаление жидкости непрерывно без ограничений, благодаря встроенному насосу из нержавеющей стали и двойному поплавку. Поплавок имеет функцию автоматического отключения машины при достижении максимального уровня жидкости в баке, насос — автоматического перезапуска при опорожнении контейнера. В случае загрязнения насоса в ход вступает система обратного потока, которая с помощью воздуха устраняет препятствия для прохождения жидкости.

PRO CAR 1155 OIL / SUBOIL

ОЧЕНЬ ПРОЧНАЯ ТЕЛЕСКОПИЧЕСКАЯ ПОДЪЕМНАЯ СИСТЕМА ДЛЯ КОНТЕЙНЕРА

УСИЛЕННАЯ РАМА

ВХОД БЕЗ МЕХАНИЗМОВ БЛОКИРОВКИ И ЗАЩЕЛОК

ОТКАЧИВАЮЩИЙ НАСОС ДЛЯ АВТОНОМНОГО ПРОДОЛЖИТЕЛЬНОГО УДАЛЕНИЯ ЖИДКОСТЕЙ (МОДЕЛИ SUBOIL)

СИСТЕМА ОБРАТНОГО ПОТОКА ДЛЯ СЛИВА ЖИДКОСТЕЙ (МОДЕЛИ OIL)

ДВУХСТУПЕНЧАТАЯ ТУРБИНА С БОКОВЫМ КАНАЛОМ



ПОЛУАВТОМАТИЧЕСКАЯ СИСТЕМА ОЧИСТКИ ФИЛЬТРА С ПНЕВМОМЕХАНИЧЕСКИМ ПОРШНЕМ, КОТОРЫЙ, ДВИГАЯСЬ ВВЕРХ-ВНИЗ, СОЗДАЕТ ВИБРАЦИИ, СПОСОБСТВУЮЩИЕ ЭФФЕКТИВНОЙ И БЫСТРОЙ ОЧИСТКЕ



АНТИСТАТИЧЕСКИЙ ПЕРВИЧНЫЙ ФИЛЬТР-КАРТРИДЖ КЛАССА М

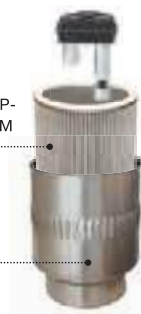

ЦИКЛОН ДЛЯ УВЕЛИЧЕНИЯ ЭФФЕКТИВНОСТИ ФИЛЬТРАЦИИ



ТЕХНИЧЕСКИЕ ХАРАКТЕРИСТИКИ

PRO	CAR 1155 OIL	CAR 1155 SUBOIL
ДВИГАТЕЛЬ	ТУРБИНА	ТУРБИНА
МОЩНОСТЬ	5,5 кВт	5,5 кВт
НАПРЯЖЕНИЕ	380 В ⚡	380 В ⚡
ЧАСТОТА	50 Гц	50 Гц
СЛИВ ЖИДКОСТИ	ОБРАТНЫЙ ПОТОК	НАСОС
ОЧИСТКА ФИЛЬТРА	ПОЛУАВТОМАТ	ПОЛУАВТОМАТ
КЛАСС ФИЛЬТРА	М	М
ПОТОК ВОЗДУХА	320 м³/ч	320 м³/ч
МАКС. ВАКУУМ	530 мбар	530 мбар
РАБОЧИЙ ВАКУУМ	450 мбар	450 мбар
ЁМКОСТЬ БАКА	100 л	100 л
РАЗМЕРЫ	118 x 63 выс. 169 см	80 x 63 выс. 169 см
ВЕС	155 кг	165 кг

ПРОИЗВОДИТЕЛЬНОСТЬ



ПОЛЕЗНАЯ ОЦЕНКА ДЛЯ СРАВНЕНИЯ С ДРУГИМИ МОДЕЛЯМИ ИЗ НАШЕЙ ПРОГРАММЫ

ТИП ПРИМЕНЕНИЯ

МАСЛО – МЕТАЛ. СТРУЖКА

СТЕПЕНЬ СПЕЦИФИЧНОСТИ



- БЕСПРОВОДНОЙ ЭЛЕКТРИЧЕСКИЙ ПОПЛАВОК ДЛЯ АВТОМАТИЧЕСКОГО ОТКЛЮЧЕНИЯ ПРИ ПЕРЕПОЛНЕНИИ БАКА
- КОРЗИНА ИЗ НЕРЖАВЕЮЩЕЙ СТАЛИ ДЛЯ СЕПАРАЦИИ СТРУЖКИ
- СИСТЕМА ОБРАТНОГО ПОТОКА ДЛЯ СЛУЧАЕВ БЛОКИРОВКИ ШЛАНГА ГРЯЗЬЮ

Модель CAR 1155 OIL оснащена трёхфазной турбиной с боковым каналом мощностью 5,5 кВт, идеальной для сбора тяжёлых материалов или материалов с высокой удельной массой. Профессиональный и практичный пылесос, обладающий уникальными функциональными возможностями для сбора масла и стружки, способен отделять жидкость от твёрдых частиц, благодаря корзине из нержавеющей стали с макрофильтрацией материалов. Модели, предназначенные для применения в области металлообработки, оснащены системой автоматической остановки, позволяющей отключать пылесос при достижении максимального уровня жидкости в баке. Эта модель обладает уникальным свойством — универсальностью, поскольку в ней также имеется пылеулавливающий фильтр, предназначенный для обычной очистки в промышленных условиях без необходимости приобретать специальный пылесос. Процесс слива собранных жидкостей является простым, эффективным и быстрым, благодаря системе обратного потока Coupso, которая использует ток воздуха, создаваемый турбиной для вытеснения содержимого бака, без использования насосов или примитивных систем, основанных на силе тяжести.

ПРОИЗВОДИТЕЛЬНОСТЬ

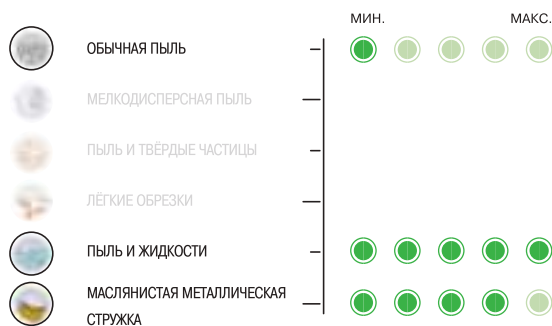

ПОЛЕЗНАЯ ОЦЕНКА ДЛЯ СРАВНЕНИЯ С ДРУГИМИ МОДЕЛЯМИ ИЗ НАШЕЙ ПРОГРАММЫ

ТИП ПРИМЕНЕНИЯ

МАСЛО – МЕТАЛ. СТРУЖКА

СТЕПЕНЬ СПЕЦИФИЧНОСТИ



- ДВОЙНОЙ ЭЛЕКТРИЧЕСКИЙ ПОПЛАВОК ДЛЯ ОДНОВРЕМЕННОГО СБОРА И УДАЛЕНИЯ ЖИДКОСТИ
- КОРЗИНА ИЗ НЕРЖАВЕЮЩЕЙ СТАЛИ ДЛЯ СЕПАРАЦИИ СТРУЖКИ
- ОТКАЧИВАЮЩИЙ НАСОС ДЛЯ АВТОНОМНОГО ПРОДОЛЖИТЕЛЬНОГО УДАЛЕНИЯ ЖИДКОСТЕЙ
- СИСТЕМА ОБРАТНОГО ПОТОКА ДЛЯ СЛУЧАЕВ БЛОКИРОВКИ ШЛАНГА ГРЯЗЬЮ

Модель CAR 1155 SUBOIL оснащена трёхфазной турбиной с боковым каналом мощностью 5,5 кВт, идеальной для сбора тяжёлых материалов или материалов с высокой удельной массой, сочетает в себе возможность перекачки больших объёмов жидкости с функциональностью компактного промышленного пылесоса, что очень необходимо при сливе больших ёмкостей в различных механических мастерских и цехах. Модели SUBOIL могут работать одновременно на сбор и удаление жидкости непрерывно без ограничений, благодаря встроенному насосу из нержавеющей стали и двойному поплавку. Поплавок имеет функцию автоматического отключения машины при достижении максимального уровня жидкости в баке, насос — автоматического перезапуска при опорожнении контейнера. В случае загрязнения помпы в ход вступает система обратного потока, которая с помощью воздуха устраняет препятствия для прохождения жидкости.

PRO 11 PN OIL

ОЧЕНЬ ПРОЧНАЯ ТЕЛЕСКОПИЧЕСКАЯ ПОДЪЕМНАЯ СИСТЕМА КОНТЕЙНЕРА

УСИЛЕННАЯ РАМА

ВХОД БЕЗ МЕХАНИЗМОВ БЛОКИРОВКИ И ЗАЩЕЛОК

КОНТЕЙНЕР ДЛЯ ХРАНЕНИЯ ПРИНАДЛЕЖНОСТЕЙ

СИСТЕМА ОБРАТНОГО ПОТОКА ДЛЯ СЛИВА ЖИДКОСТЕЙ



ТРУБКА ВЕНТУРИ



ПОЛУАВТОМАТИЧЕСКАЯ СИСТЕМА ОЧИСТКИ ФИЛЬТРА С ПНЕВМОМЕХАНИЧЕСКИМ ПОРШНЕМ, КОТОРЫЙ, ДВИГАЯСЬ ВВЕРХ-ВНИЗ, СОЗДАЁТ ВИБРАЦИИ, СПОСОБСТВУЮЩИЕ ЭФФЕКТИВНОЙ И БЫСТРОЙ ОЧИСТКЕ

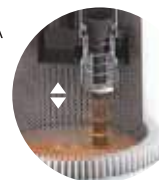

АНТИСТАТИЧЕСКИЙ ПЕРВИЧНЫЙ ФИЛЬТР-КАРТРИДЖ КЛАССА М

ЦИКЛОН ДЛЯ УВЕЛИЧЕНИЯ ЭФФЕКТИВНОСТИ ФИЛЬТРАЦИИ



Модель 11PN OIL представляет собой пневматический пылесос, предназначенный для сбора жидкостей и твёрдых частиц, способный отделять жидкую фракцию от твёрдой, благодаря корзине из нержавеющей стали, путем макрофильтрации материалов. Эта модель снабжена системой слива с помощью обратного потока, которая позволяет чрезвычайно просто и быстро удалить собранную жидкость.

ПРОИЗВОДИТЕЛЬНОСТЬ

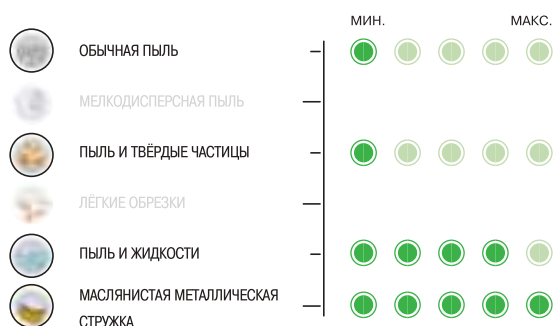

ПОЛЕЗНАЯ ОЦЕНКА ДЛЯ СРАВНЕНИЯ С ДРУГИМИ МОДЕЛЯМИ ИЗ НАШЕЙ ПРОГРАММЫ

ТИП ПРИМЕНЕНИЯ

МАСЛО – МЕТАЛЛИЧ. СТРУЖКА

ТЕХНИЧЕСКИЕ ХАРАКТЕРИСТИКИ

PRO	11 PN OIL
ПРИВОД	ТРУБКА ВЕНТУРИ
ДАВЛЕНИЕ МАГИСТРАЛИ	4 – 6 бар
ПОТРЕБЛЕНИЕ ВОЗДУХА	1500 л/мин.
СЛИВ ЖИДКОСТИ	ОБРАТНЫЙ ПОТОК
ОЧИСТКА ФИЛЬТРА	ПОЛУАВТОМАТ
КЛАСС ФИЛЬТРА	M
ПОТОК ВОЗДУХА	380 м³/ч
МАКС. ВАКУУМ	280 мбар
РАБОЧИ ВАКУУМ	380 мбар
ЁМКОСТЬ БАКА	100 л
РАЗМЕРЫ	80 x 60 выс. 150 см
ВЕС	115 кг



ПРОМЫШЛЕННЫЕ ПЫЛЕСОСЫ

СПРОЕКТИРОВАНЫ ДЛЯ СБОРА ЛЁГКИХ И ОБЪЁМНЫХ МАТЕРИАЛОВ

Модели RVS были разработаны специально для удаления лёгкого, но объёмного материала, такого как: бумага, текстиль или пластик любого типа. Будучи очень летучим, этот вид материала создаёт проблемы при уборке обычным пылесосом, так как фильтры быстро забиваются.

■ ПРИНЦИП РАБОТЫ

Всасывание происходит сверху вниз, материал попадает на дно корзины в фильтровальный мешок. Когда мешок растягивается по всему объёму бака, сила всасывания прессует отработанный материал внутри, позволяя полностью заполнять мешок перед его удалением.

■ ОПЦИИ ДЛЯ ФИЛЬТРОВАЛЬНОГО МЕШКА

Стандартный фильтр изготовлен из лёгкого текстиля, который может использоваться как мешок для удаления отходов. Для уборки очень пыльных материалов можно установить контейнер с фильтром из полиэфирного волокна.

■ ДЛЯ ИСПОЛЬЗОВАНИЯ В СЛЕДУЮЩИХ ОБЛАСТЯХ:

БУМАГА

Подходит для сбора обрезков и кусков бумаги, а также пыли, образующейся во время обрезки.

ТЕКСТИЛЬ И ВОЛОКНА

Для сбора любого типа текстильных отходов (например, хлопка, стекловолна и т.д.) во время производства. Для сбора изолирующих материалов, обычно имеющих небольшой вес, но занимающих большой объём.

УПАКОВКА

Для сбора упаковочных материалов или отходов от упаковки (полиэтиленовая пленка, лента, клейкая лента и т.д.) в любых областях промышленности.

ДЕРЕВО

Для сбора деревянных опилок или стружки с рабочих поверхностей или станков и механизмов.

БОЛЬШАЯ ВМЕСТИМОСТЬ

МУСОР ПРЕССУЕТСЯ
ПОТОКОМ ВОЗДУХА ВНУТРИ МЕШКА

ЗАЩИТНЫЙ ФИЛЬТР
ДЛЯ ГАРАНТИРОВАННОЙ ЧИСТОТЫ ВОЗДУХА



PRO RVS 22-3-55 / At Ex 2-22

ПОТОК ВОЗДУХА ИСПОЛЬЗУЕТСЯ ДЛЯ ПРЕССОВАНИЯ МАТЕРИАЛА

ИСПОЛЬЗУЕТСЯ ВСЬ ПОЛЕЗНЫЙ ОБЪЕМ БАКА И МЕШКА ДЛЯ СБОРА

БАК ДЛЯ СБОРА БОЛЬШОГО ОБЪЕМА

БЕЗОПАСНЫЙ ПЫЛЕВОЙ ФИЛЬТР

ОДНО- ИЛИ ДВУХ-
СТУПЕНЧАТАЯ
ТУРБИНА С БОКОВЫМ
КАНАЛОМ



КОНТЕЙНЕР, ФИЛЬТРОВАЛЬНАЯ КАМЕРА И ВЕРХНЯЯ
КРЫШКА ИЗГОТОВЛЕНЫ ИЗ НЕРЖАВЕЮЩЕЙ СТАЛИ
AISI 304 В СООТВЕТСТВИИ СО СТАНДАРТОМ АТЕХ



ПРОИЗВОДИТЕЛЬНОСТЬ

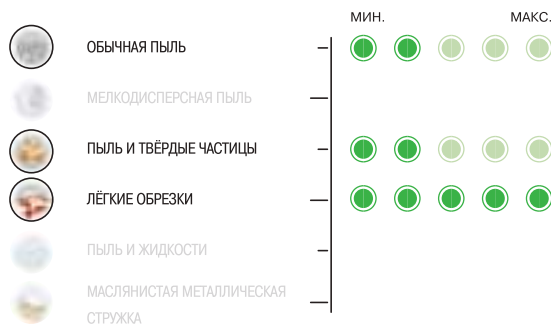

ПОЛЕЗНАЯ ОЦЕНКА ДЛЯ СРАВНЕНИЯ С ДРУГИМИ МОДЕЛЯМИ ИЗ НАШЕЙ ПРОГРАММЫ

ТИП ПРИМЕНЕНИЯ

ЛЁГКИЕ ОБРЕЗКИ

СТЕПЕНЬ СПЕЦИФИЧНОСТИ



ТЕХНИЧЕСКИЕ ХАРАКТЕРИСТИКИ

PRO	RVS 22	RVS 3	RVS 55 P
ДВИГАТЕЛЬ	ТУРБИНА	ТУРБИНА	ТУРБИНА
МОЩНОСТЬ	2,2 кВт	3 кВт	5,5 кВт
НАПРЯЖЕНИЕ	220 В ⚡	380 В ⚡	380 В ⚡
ЧАСТОТА	50 Гц	50 Гц	50 Гц
КЛАСС ФИЛЬТРА	M	M	M
ПОТОК ВОЗДУХА	320 м³/ч	320 м³/ч	520 м³/ч
МАКС. ВАКУУМ	300 мбар	320 мбар	320 мбар
РАБОЧИЙ ВАКУУМ	220 мбар	250 мбар	250 мбар
ЁМКОСТЬ БАКА	120 л	120 л	120 л
РАЗМЕРЫ	100 x 60 выс. 135 см	100 x 60 выс. 135 см	100 x 60 выс. 135 см
ВЕС	114 кг	114 кг	134 кг

Модели RVS и система их сбора являются наиболее эффективным решением при уборке лёгких и объёмных материалов. Система сбора, используемая на этих моделях, наиболее эффективна при уборке материалов с небольшим удельным весом, таких, как древесина, обрывки пластика, бумага или текстиль. Конструкция машины позволяет полностью заполнять сборный мешок и предотвращает попадание собираемого материала на фильтр и его засорение, как это происходит с обычными промышленными пылесосами. Выбор турбины с боковым каналом обусловлен необходимостью непрерывной работы 24 часа в сутки, что позволяет подключать различные станки и машины для производства упаковки, текстиля, бумаги, шерсти и т.д.

ПРОИЗВОДИТЕЛЬНОСТЬ

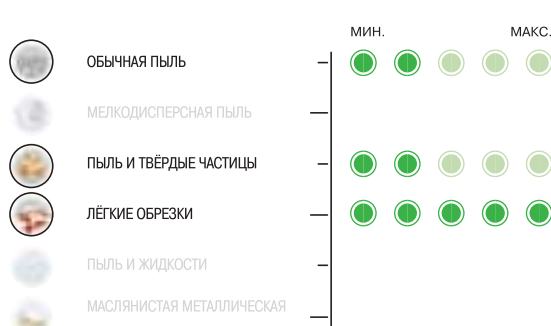

ПОЛЕЗНАЯ ОЦЕНКА ДЛЯ СРАВНЕНИЯ С ДРУГИМИ МОДЕЛЯМИ ИЗ НАШЕЙ ПРОГРАММЫ

ТИП ПРИМЕНЕНИЯ

ЛЁГКИЕ ОБРЕЗКИ

СТЕПЕНЬ СПЕЦИФИЧНОСТИ



ТЕХНИЧЕСКИЕ ХАРАКТЕРИСТИКИ

PRO	RVS 22	RVS 3	RVS 55 P
	AtEx 2-22	AtEx 2-22	AtEx 2-22
ДВИГАТЕЛЬ	ТУРБИНА	ТУРБИНА	ТУРБИНА
МОЩНОСТЬ	2 кВт	2,6 кВт	5,2 кВт
НАПРЯЖЕНИЕ	220 В ⚡	380 В ⚡	380 В ⚡
ЧАСТОТА	50 Гц	50 Гц	50 Гц
КЛАСС ФИЛЬТРА	M	M	M
ПОТОК ВОЗДУХА	320 м³/ч	320 м³/ч	520 м³/ч
МАКС. ВАКУУМ	300 мбар	320 мбар	320 мбар
РАБОЧИЙ ВАКУУМ	200 мбар	220 мбар	240 мбар
ЁМКОСТЬ БАКА	120 л	120 л	120 л
РАЗМЕРЫ	100 x 60 выс. 135 см	100 x 60 выс. 135 см	100 x 60 выс. 135 см
ВЕС	114 кг	114 кг	134 кг

PRO RVS 180

ПОТОК ВОЗДУХА ИСПОЛЬЗУЕТСЯ ДЛЯ ПРЕССОВАНИЯ МАТЕРИАЛА

ИСПОЛЬЗУЕТСЯ ВСЬ ПОЛЕЗНЫЙ ОБЪЁМ БАКА И МЕШКА ДЛЯ СБОРА

БАК ДЛЯ СБОРА БОЛЬШОГО ОБЪЁМА

БЕЗОПАСНЫЙ ПЫЛЕВОЙ ФИЛЬТР

ПРЯМОТОЧНЫЙ
ДВИГАТЕЛЬ



Модель RVS — удобный профессиональный пылесос для сбора лёгких и объёмных материалов. Система сбора, применяемая на этих моделях, очень эффективна при всасывании материалов с низким удельным весом, таких, как древесина, обрезки из пластмассы, бумаги или текстиля. Конструкция машины позволяет полностью заполнять мешок и предотвращает попадание собираемого материала на фильтр и его засорение, как это происходит с обычными промышленными пылесосами. Благодаря превосходной маневренности и размерам позволяет легко перемещаться даже в самых ограниченных пространствах, что облегчает небольшие повседневные работы по уборке.

ПРОИЗВОДИТЕЛЬНОСТЬ

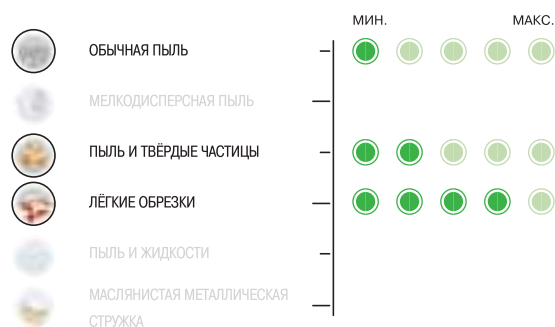

ПОЛЕЗНАЯ ОЦЕНКА ДЛЯ СРАВНЕНИЯ
С ДРУГИМИ МОДЕЛЯМИ ИЗ НАШЕЙ ПРОГРАММЫ

ТЕХНИЧЕСКИЕ ХАРАКТЕРИСТИКИ

PRO	RVS 180
ДВИГАТЕЛЬ	1 БАЙПАСНЫЙ
МОЩНОСТЬ	1100 Вт
НАПРЯЖЕНИЕ	220 В
ЧАСТОТА	50 Гц
КЛАСС ФИЛЬТРА	M
ПОТОК ВОЗДУХА	170 м³/ч
МАКС. ВАКУУМ	230 мбар
ЁМКОСТЬ БАКА	80 л
РАЗМЕРЫ	50 x 50 выс. 92 см
ВЕС	28 кг

ТИП ПРИМЕНЕНИЯ

ЛЁГКИЕ ОБРЕЗКИ



РУЧНОЕ УСТРОЙСТВО ДЛЯ ОЧИСТКИ ФИЛЬТРА

АНТИСТАТИЧЕСКИЙ ФИЛЬТР

КОМПАКТНЫЙ ДИЗАЙН

ТУРБИНА
С БОКОВЫМ КАНАЛОМ



BF — горизонтальные пылесосы с уменьшенными габаритами, приспособлены к установке на столе или иной поверхности для сбора ограниченного количества пыли во время различных процессов производства.

ПРОИЗВОДИТЕЛЬНОСТЬ

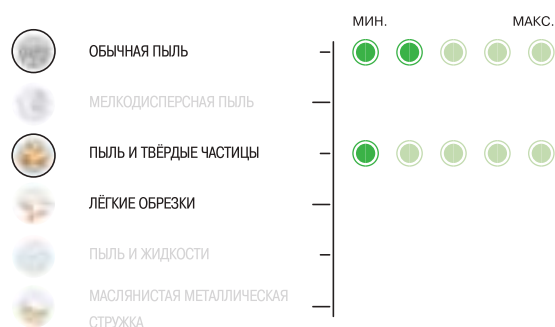

ПОЛЕЗНАЯ ОЦЕНКА ДЛЯ СРАВНЕНИЯ
С ДРУГИМИ МОДЕЛЯМИ ИЗ НАШЕЙ ПРОГРАММЫ

ТИП ПРИМЕНЕНИЯ

ПЫЛЬ

СТЕПЕНЬ СПЕЦИФИЧНОСТИ



ТЕХНИЧЕСКИЕ ХАРАКТЕРИСТИКИ

PRO	BF 22	BF 3
ДВИГАТЕЛЬ	ТУРБИНА	ТУРБИНА
МОЩНОСТЬ	2,2 кВт	3 кВт
НАПРЯЖЕНИЕ	220 В	380 В
ЧАСТОТА	50 Гц	50 Гц
КЛАСС ФИЛЬТРА	M	M
ПОТОК ВОЗДУХА	320 м³/ч	320 м³/ч
МАКС. ВАКУУМ	300 мбар	320 мбар
РАБОЧИЙ ВАКУУМ	220 мбар	250 мбар
ЁМКОСТЬ БАКА	12 л	12 л
РАЗМЕРЫ	83 x 51 выс. 50 см	83 x 51 выс. 50 см
ВЕС	49 кг	49 кг



COUNCO[®]

ПРОМЫШЛЕННЫЕ ПЫЛЕСОСЫ

Iclean

Промышленные пылесосы
для МЕЛКОДИСПЕРСНОЙ ПЫЛИ
с ВЫСОКОЭФФЕКТИВНЫМИ
фильтрами HEPA
и ПОЛНОСТЬЮ АВТОМАТИЧЕСКОЙ СИСТЕМОЙ
ОЧИСТКИ ФИЛЬТРА
без прерывания процесса уборки



■ ОДНОФАЗНЫЕ ПРОМЫШЛЕННЫЕ ПЫЛЕСОСЫ ДЛЯ МЕЛКОДИСПЕРСНОЙ ПЫЛИ



220 ICLEAN

Страница 78



235 ICLEAN

Страница 79



235 SINGLE BAG ICLEAN / 235 BAG ICLEAN

Страница 80 – 81



350 ICLEAN

Страница 82



350 BAG ICLEAN

Страница 83

■ ПРОМЫШЛЕННЫЕ ПЫЛЕСОСЫ ДЛЯ МЕЛКОДИСПЕРСНОЙ ПЫЛИ С ОДНУСТУПЕНЧАТОЙ ТУРБИНОЙ



ST ICLEAN

Страница 86 – 87

■ ПРОМЫШЛЕННЫЕ ПЫЛЕСОСЫ
ДЛЯ МЕЛКОДИСПЕРСНОЙ ПЫЛИ
С ДВУХСТУПЕНЧАТОЙ ТУРБИНОЙ 5,5 КВТ

■ ПРОМЫШЛЕННЫЕ ПЫЛЕСОСЫ
ДЛЯ МЕЛКОДИСПЕРСНОЙ ПЫЛИ
С ДВУХСТУПЕНЧАТОЙ ТУРБИНОЙ 11 КВТ



CAR 1100 ICLEAN

Страница 88 – 89



CAR 1100 BAG ICLEAN

Страница 88 – 89



CAR 2655 ICLEAN

Страница 90 – 91



CAR 2655 BAG ICLEAN

Страница 90 – 91





■ ОДНОФАЗНЫЕ ПЫЛЕСОСЫ ДЛЯ МЕЛКОДИСПЕРСНОЙ ПЫЛИ

С АВТОМАТИЧЕСКОЙ СИСТЕМОЙ ОЧИСТКИ ФИЛЬТРА **iClean**

Линейка **iClean** — это передовая продукция компании **COULCO®**. Вместе с нашим опытом мы готовы предложить запатентованные технологии сбора мелкодисперсной и сверхмелкодисперсной пыли.

Однофазные пылесосы **iClean** признаны исключительно надёжными, практичными и эффективными для сбора комплексных порошкообразных субстанций без использования внешних устройств для очистки фильтров. Система очистки фильтра встроена во всасывающий патрубок, имеет простое, но в то же время крайне эффективное устройство.

■ УНИКАЛЬНЫЕ В СВОЕМ РОДЕ

РАБОТА БЕЗ ОСТАНОВОК ДЛЯ БЕСПЕРЕБОЙНОГО ПРОИЗВОДСТВА

Благодаря данной технологии, модели, оборудованные системой очистки **iClean**, обеспечивают непрерывный процесс всасывания, самостоятельную независимую очистку фильтров без участия пользователя и без остановки процесса уборки.

Однофазные модели **iClean** предназначены для длительного непрерывного использования, особенно подходят для технологической очистки поверхностей.



2 ФИЛЬТРА НЕРА + МЕМБРАНА ПТФЭ



3 ФИЛЬТРА НЕРА + МЕМБРАНА ПТФЭ

■ КАК ЭТО РАБОТАЕТ?

Однофазные пылесосы **iClean** являются моделями с несколькими фильтрами. Количество фильтров зависит от количества установленных двигателей. Все двигатели и фильтры работают вместе в течение двух минут, затем происходит циклическая очистка путём вибрационного воздействия. Система обеспечивает закрытие всасывания на фильтре, чтобы дать возможность накопившейся пыли упасть в контейнер, в то время, как другие установленные фильтры продолжают работать.

■ ВЫСОЧАЙШИЙ СТАНДАРТ

С ВЫСОКОЭФФЕКТИВНОЙ СИСТЕМОЙ ФИЛЬТРАЦИИ НЕРА

Безопасность обеспыливания гарантируется наличием системы фильтрации НЕРА, способной отфильтровать 99,995% пылевых частиц размером 0,3 м. Поверхность фильтра также покрыта мембраной из ПТФЭ, которая делает её более гладкой, благодаря чему она легче очищается. Кроме того, мембрана из ПТФЭ делает фильтры водонепроницаемыми, поэтому, несмотря на намокание, фильтры не становятся мокрыми благодаря своей конструкции.

ВКЛЮЧАТЕЛЬ ПРИНУДИТЕЛЬНОЙ ОЧИСТКИ ФИЛЬТРА

БОЛЬШИЕ ЗАДНИЕ КОЛЕСА

ТАНГЕНЦИАЛЬНЫЙ ВПУСК ДЛЯ ЛУЧШЕГО ОТДЕЛЕНИЯ ПЫЛИ ОТ ФИЛЬТРА



2 БАЙПАСНЫХ КОЛЛЕКТОРНЫХ ДВИГАТЕЛЯ



ПОЛНОСТЬЮ АВТОМАТИЧЕСКАЯ СИСТЕМА ОЧИСТКИ ФИЛЬТРА

РАБОТА БЕЗ ОСТАНОВОК

2 ФИЛЬТРА НЕРА + МЕМБРАНА ИЗ ПТФЭ



БЫСТРОЕ ОПУСТОШЕНИЕ РЕЗЕРВУАРА ДЛЯ УТИЛИЗАЦИИ МУСОРА



220 ICLEAN — идеальный партнёр для всех профессионалов, которым необходима высокая мощность всасывания и отличная фильтрация. Прочный пылесос сочетает в себе силу и надёжность, имеет небольшие размеры.

Пылесос подойдёт для эксплуатации в строительной отрасли, автомобилестроении и в любой другой области промышленности и производства, где требуется пылесос с хорошей маневренностью, возможностью сбора мелкодисперсной пыли, возникающей в процессе использования электроинструмента, при шлифовке и при использовании обычного инструмента.

ПРОИЗВОДИТЕЛЬНОСТЬ



ПОЛЕЗНАЯ ОЦЕНКА ДЛЯ СРАВНЕНИЯ С ДРУГИМИ МОДЕЛЯМИ ИЗ НАШЕЙ ПРОГРАММЫ

ТИП ПРИМЕНЕНИЯ

МЕЛКОДИСПЕРСНАЯ ПЫЛЬ

ТЕХНИЧЕСКИЕ ХАРАКТЕРИСТИКИ

iclean	220
ДВИГАТЕЛЬ	2 БАЙПАСНЫХ
МОЩНОСТЬ	2200 Вт
НАПРЯЖЕНИЕ	220 В ☺
ЧАСТОТА	50 Гц
ОЧИСТКА ФИЛЬТРА	АВТОМАТИЧЕСКАЯ
КЛАСС ФИЛЬТРА	НЕРА
ПОТОК ВОЗДУХА	340 м³/ч
МАКС. ВАКУУМ	230 мбар
ЁМКОСТЬ БАКА	20 л
РАЗМЕРЫ	54 x 58 см выс. 85 см
ВЕС	33 кг



ВКЛЮЧАТЕЛЬ ПРИНУДИТЕЛЬНОЙ ОЧИСТКИ ФИЛЬТРА

ТАНГЕНЦИАЛЬНЫЙ ВПУСК ДЛЯ ЛУЧШЕГО ОТДЕЛЕНИЯ ПЫЛИ ОТ ФИЛЬТРА

КОНТЕЙНЕР ДЛЯ ХРАНЕНИЯ ПРИНАДЛЕЖНОСТЕЙ



2 БАЙПАСНЫХ КОЛЛЕКТОРНЫХ ДВИГАТЕЛЯ



ПОЛНОСТЬЮ АВТОМАТИЧЕСКАЯ СИСТЕМА ОЧИСТКИ ФИЛЬТРА

РАБОТА БЕЗ ОСТАНОВОК

2 ФИЛЬТРА НЕРА + МЕМБРАНА ИЗ ПТФЭ



БЫСТРОЕ ОПУСТОШЕНИЕ РЕЗЕРВУАРА ДЛЯ УТИЛИЗАЦИИ МУСОРА



235 ICLEAN — следующая эволюционная ступень по сравнению с более простой моделью 220 ICLEAN благодаря дополнительным возможностям фильтрации и большей вместимости.

Усиленная тележка позволяет использовать пылесос в промышленных условиях с самыми высокими требованиями, особенно для подключения к машинам, применяемым на производстве и производящим большое количество пыли.

ПРОИЗВОДИТЕЛЬНОСТЬ



ПОЛЕЗНАЯ ОЦЕНКА ДЛЯ СРАВНЕНИЯ С ДРУГИМИ МОДЕЛЯМИ ИЗ НАШЕЙ ПРОГРАММЫ

ТИП ПРИМЕНЕНИЯ: МЕЛКОДИСПЕРСНАЯ ПЫЛЬ

СТЕПЕНЬ СПЕЦИФИЧНОСТИ: 5/5

ТЕХНИЧЕСКИЕ ХАРАКТЕРИСТИКИ

ICLEAN	235
ДВИГАТЕЛЬ	2 БАЙПАСНЫХ
МОЩНОСТЬ	2200 Вт
НАПРЯЖЕНИЕ	220 В
ЧАСТОТА	50 Гц
ОЧИСТКА ФИЛЬТРА	АВТОМАТИЧЕСКОЕ
КЛАСС ФИЛЬТРА	НЕРА
ПОТОК ВОЗДУХА	340 м³/ч
МАКС. ВАКУУМ	230 мбар
ЁМКОСТЬ БАКА	35 л
РАЗМЕРЫ	62 x 50 см выс. 111 см
ВЕС	42 кг

► 235 Single Bag **iclean** / 235 BAG **iclean**

ВКЛЮЧАТЕЛЬ ПРИНУДИТЕЛЬНОЙ ОЧИСТКИ ФИЛЬТРА

ТАНГЕНЦИАЛЬНЫЙ ВПУСК ДЛЯ ЛУЧШЕГО ОТДЕЛЕНИЯ ПЫЛИ ОТ ФИЛЬТРА

КОНТЕЙНЕР ДЛЯ ХРАНЕНИЯ ПРИНАДЛЕЖНОСТЕЙ

БОЛЬШИЕ ЗАДНИЕ КОЛЕСА

235 SINGLE BAG **iclean**
ОДНОРАЗОВЫЕ МЕШКИ

235 BAG **iclean**
НЕПРЕРЫВНАЯ СИСТЕМА МЕШКОВ LONGOPAC®
22 МЕТРА



2 БАЙПАСНЫХ
КОЛЛЕКТОРНЫХ
ДВИГАТЕЛЯ



ПОЛНОСТЬЮ
АВТОМАТИЧЕСКАЯ
СИСТЕМА ОЧИСТКИ
ФИЛЬТРА

РАБОТА
БЕЗ ОСТАНОВОК



2 ФИЛЬТРА НЕРА
+ МЕМБРАНА ИЗ ПТФЭ

235 BAG / Single BAG

Это однофазный промышленный пылесос с 2 двигателями, который можно использовать в любой рабочей области, где требуется идеальный агрегат для сбора мелкодисперсной пыли. Система автоматической очистки фильтра обеспечивает высокую эффективность и непрерывность работы. Утилизация собранного в пылесос мусора облегчается благодаря использованию мешков, после запечатывания которых исключаются выделение и утечка вредных для окружающей среды частиц, что также позволяет защитить здоровье оператора.

ПРОИЗВОДИТЕЛЬНОСТЬ

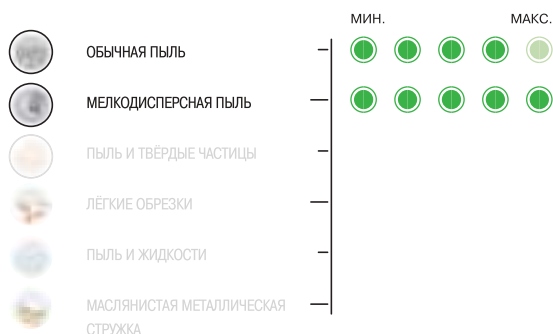

ПОЛЕЗНАЯ ОЦЕНКА ДЛЯ СРАВНЕНИЯ
С ДРУГИМИ МОДЕЛЯМИ ИЗ НАШЕЙ ПРОГРАММЫ

ТИП ПРИМЕНЕНИЯ

МЕЛКОДИСПЕРСНАЯ ПЫЛЬ

ТЕХНИЧЕСКИЕ ХАРАКТЕРИСТИКИ

iclean	235 SINGLE BAG	235 BAG
ДВИГАТЕЛЬ	2 БАЙПАСНЫХ	2 БАЙПАСНЫХ
МОЩНОСТЬ	2200 Вт	2200 Вт
НАПРЯЖЕНИЕ	220 В ⚡	220 В ⚡
ЧАСТОТА	50 Гц	50 Гц
ОЧИСТКА ФИЛЬТРА	АВТОМАТИЧЕСКАЯ	АВТОМАТИЧЕСКАЯ
КЛАСС ФИЛЬТРА	HEPA	HEPA
ПОТОК ВОЗДУХА	340 м³/ч	340 м³/ч
МАКС. ВАКУУМ	230 мбар	230 мбар
СИСТЕМА СБОРА	ОДНОРАЗОВЫЙ МЕШОК	LONGOPAC®
РАЗМЕРЫ	65 x 55 выс. 145 см	65 x 55 выс. 145 см
ВЕС	45 кг	45 кг





■ 235 Single BAG

ICLEAN

Модель 235 SingleBag ICLEAN оснащена системой сбора мусора с одноразовым мешком, который легко заменяется.



Пылесосы, оборудованные пакетами для сбора мусора, подойдут для использования в любой области промышленности, где необходимо собрать большое количество пыли. Пакеты для сбора мусора упрощают его утилизацию, после запечатывания исключается загрязнение рабочей области, что обеспечивает дополнительную безопасность для здоровья оператора.



■ 235 BAG ICLEAN

МОДЕЛЬ 235 BAG ICLEAN оборудована системой LONGOPAC® — специальным непрерывным сплошным мешком-рукавом длиной 22 м, изготовленным из пластика и расположенным под приёмной воронкой-бачком. Принципиальная особенность этой системы в том, что количество мусора определяет размер и вес мешка, который может быть запечатан для исключения загрязнения рабочей области. Это позволяет также избежать контакта с собранным материалом, последующего рассеивания пыли в окружающей среде и вдыхания пыли оператором.



► 350 iClean

ВКЛЮЧАТЕЛЬ ПРИНУДИТЕЛЬНОЙ ОЧИСТКИ ФИЛЬТРА

ТАНГЕНЦИАЛЬНЫЙ ВПУСК ДЛЯ ЛУЧШЕГО ОТДЕЛЕНИЯ ПЫЛИ ОТ ФИЛЬТРА

КОНТЕЙНЕР ДЛЯ ХРАНЕНИЯ ПРИНАДЛЕЖНОСТЕЙ



3 БАЙПАСНЫХ КОЛЛЕКТОРНЫХ ДВИГАТЕЛЕЙ



ПОЛНОСТЬЮ АВТОМАТИЧЕСКАЯ СИСТЕМА ОЧИСТКИ ФИЛЬТРА

РАБОТА БЕЗ ОСТАНОВОК

3 ФИЛЬТРА НЕРА + МЕМБРАНА ИЗ ПТФЭ



БЫСТРОЕ ОПУСТОШЕНИЕ РЕЗЕРВУАРА ДЛЯ УТИЛИЗАЦИИ МУСОРА



350 ICLEAN — это пылесос с 3 байпасными двигателями для безупречной работы. Модель наиболее ценится пользователями, эксплуатирующими её в повседневной деятельности, особенно в области уборки поверхностей. Это самый эффективный в мире однофазный экстрактор для сбора мелкодисперсной пыли, образующейся в процессе эксплуатации машин типа шлифовальных станков. Сфера применения данной модели не ограничивается строительством, она используется в различных областях производства, где уборка пыли является сложной задачей для обычных промышленных пылесосов.

ПРОИЗВОДИТЕЛЬНОСТЬ



ПОЛЕЗНАЯ ОЦЕНКА ДЛЯ СРАВНЕНИЯ С ДРУГИМИ МОДЕЛЯМИ ИЗ НАШЕЙ ПРОГРАММЫ

ТИП ПРИМЕНЕНИЯ

МЕЛКОДИСПЕРСНАЯ ПЫЛЬ

ТЕХНИЧЕСКИЕ ХАРАКТЕРИСТИКИ

iClean

350

ДВИГАТЕЛЬ	3 БАЙПАСНЫХ
МОЩНОСТЬ	3300 Вт
НАПРЯЖЕНИЕ	220 В
ЧАСТОТА	50 Гц
ОЧИСТКА ФИЛЬТРА	АВТОМАТИЧЕСКАЯ
КЛАСС ФИЛЬТРА	НЕРА
РАСХОД ВОЗДУХА	510 м³/ч
МАКС. ВАКУУМ	230 мбар
ЁМКОСТЬ БАКА	50 л
РАЗМЕРЫ	80 x 60 выс. 118 см
ВЕС	65 кг



► 350 BAG iClean

ВКЛЮЧАТЕЛЬ ПРИНУДИТЕЛЬНОЙ ОЧИСТКИ ФИЛЬТРА

ТАНГЕНЦИАЛЬНЫЙ ВПУСК ДЛЯ ЛУЧШЕГО ОТДЕЛЕНИЯ ПЫЛИ ОТ ФИЛЬТРА

КОНТЕЙНЕР ДЛЯ ХРАНЕНИЯ ПРИНАДЛЕЖНОСТЕЙ

БОЛЬШИЕ ЗАДНИЕ КОЛЕСА

НЕПРЕРЫВНЫЙ СПЛОШНОЙ МЕШОК-РУКАВ ДЛИНОЙ 22 М LONGOPAC®



3 БАЙПАСНЫХ КОЛЛЕКТОРНЫХ ДВИГАТЕЛЯ



ПОЛНОСТЬЮ АВТОМАТИЧЕСКАЯ СИСТЕМА ОЧИСТКИ ФИЛЬТРА

РАБОТА БЕЗ ОСТАНОВОК



3 ФИЛЬТРА НЕРА + МЕМБРАНА ИЗ ПТФЭ



350 BAG ICLEAN — это версия 350 ICLEAN, оснащённая системой сбора мусора LONGOPAC®. Применение данной системы облегчает утилизацию собранного материала за счёт мешков, которые после запечатывания исключают рассеивание вредных частиц в окружающей среде, обеспечивая безопасность оператора. Специальный непрерывный сплошной мешок-рукав длиной 22 м изготовлен из прочного пластика. Особенность данного рукава в том, что при уборке мусора формируются мешки различного размера и веса, при этом оператор не контактирует с пылью и не вдыхает собранную пыль.

ПРОИЗВОДИТЕЛЬНОСТЬ



ПОЛЕЗНАЯ ОЦЕНКА ДЛЯ СРАВНЕНИЯ С ДРУГИМИ МОДЕЛЯМИ ИЗ НАШЕЙ ПРОГРАММЫ

ТИП ПРИМЕНЕНИЯ

МЕЛКОДИСПЕРСНАЯ ПЫЛЬ

СТЕПЕНЬ СПЕЦИФИЧНОСТИ



ТЕХНИЧЕСКИЕ ХАРАКТЕРИСТИКИ

iClean

350 BAG

ДВИГАТЕЛЬ	3 БАЙПАСНЫХ
МОЩНОСТЬ	3300 Вт
НАПРЯЖЕНИЕ	220 В
ЧАСТОТА	50 Гц
ОЧИСТКА ФИЛЬТРА	АВТОМАТИЧЕСКАЯ
КЛАСС ФИЛЬТРА	HEPA
ПОТОК ВОЗДУХА	510 м³/ч
МАКС. ВАКУУМ	230 мбар
СИСТЕМА СБОРА	LONGOPAC®
РАЗМЕРЫ	73 x 60 выс. 157 см
ВЕС	83 кг





■ ТУРБИНА С ФИЛЬТРАМИ НЕРА

И АВТОМАТИЧЕСКАЯ ОЧИСКА ФИЛЬТРА

Модели с турбиной **iClean** — лучшие пылесосы для эксплуатации вместе с машинами длительного непрерывного использования, так как они являются самыми надёжными и оснащёнными эффективнейшей системой фильтрации среди моделей нашей программы. Надёжность присуща двигателям с турбиной с боковым каналом, обеспечивающим отличную производительность и работу без перерыва 24 часа в сутки.

Эффективность фильтрации обеспечивается нашей запатентованной системой очистки фильтров, которая поддерживает фильтры **iClean** всегда чистыми, даже если речь идёт о предполагаемо бесконечном количестве мелкодисперсной пыли.

■ РАБОТА БЕЗ ПЕРЕБОЕВ

ФИЛЬТРЫ ВСЕГДА ЧИСТЫЕ, ПЫЛЕСОС ПОДХОДИТ ДЛЯ ИСПОЛЬЗОВАНИЯ БЕЗ ОСТАНОВОК

Благодаря данной технологии, модели, оборудованные системой очистки **iClean**, обеспечивают постоянную эффективность работы, при этом осуществляется независимая очистка фильтров без участия оператора и без прерывания процесса уборки.

■ КАК ЭТО РАБОТАЕТ?

Трёхфазные модели **iClean** — это пылесосы с несколькими фильтрами. Все фильтры работают вместе в течение 2 минут, по истечении которых происходит циклическая очистка посредством встряхивания и вибрации в течение 12 секунд. Система предусматривает закрытие всасывания на фильтре, чтобы дать возможность скопившейся пыли упасть в контейнер, в то время как другие установленные фильтры продолжают работу.

■ ВЫСОЧАЙШИЕ СТАНДАРТЫ С СИСТЕМОЙ ФИЛЬТРАЦИИ НЕРА

Безопасность работы гарантируется наличием системы фильтрации HEPA, способной отфильтровать 99,995% пылевых частиц размером 0,3 м. Поверхность фильтра также покрыта мембраной из ПТФЭ, которая делает её более гладкой, благодаря чему она легче очищается. Кроме того, мембрана из ПТФЭ делает фильтры водонепроницаемыми, поэтому, несмотря на намокание, фильтры не становятся мокрыми благодаря своей конструкции.

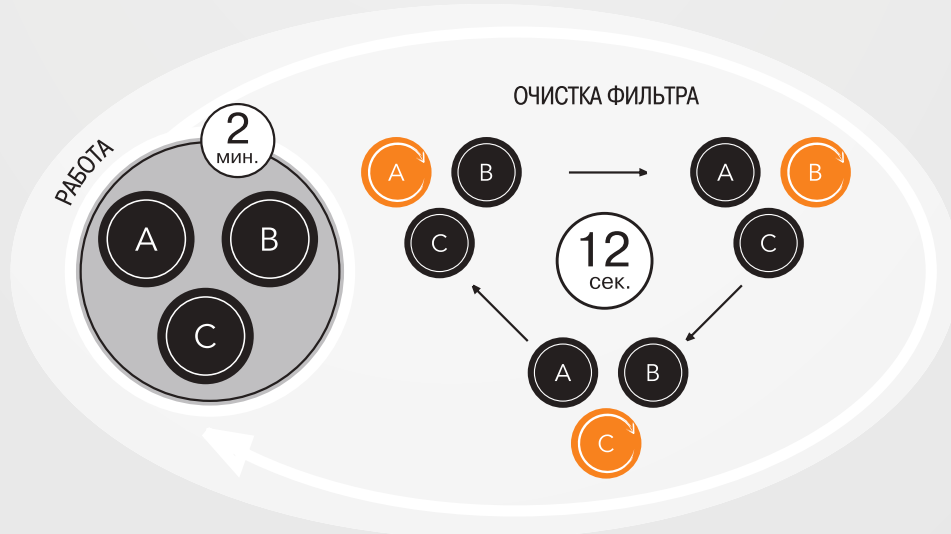

фильтр А ВИБРАЦИЯ
фильтр В работа
фильтр С работа

фильтр А работа
фильтр В ВИБРАЦИЯ
фильтр С работа

фильтр А работа
фильтр В работа
фильтр С ВИБРАЦИЯ

► ST iClean

ТАНГЕНЦИАЛЬНЫЙ ВПУСК ДЛЯ ЛУЧШЕГО
ОТДЕЛЕНИЯ ПЫЛИ ОТ ФИЛЬТРА

КОНТЕЙНЕР ДЛЯ ХРАНЕНИЯ ПРИНАДЛЕЖНОСТЕЙ



Модели ST ICLEAN — это единственные на рынке промышленные пылесосы с турбиной с боковым каналом (одноступенчатые, однофазные или трёхфазные), которые оснащены автоматической системой очистки фильтров.

Эти пылесосы обладают преимуществами, присущими вертикальной конструкции, они более мобильны для работы в стеснённых условиях и устойчивы. Оснащены автоматической системой очистки фильтров ICLEAN класса HEPA, полностью приспособлены для длительного непрерывного использования.

ТУРБИНА
С БОКОВЫМ КАНАЛОМ



ПОЛНОСТЬЮ
АВТОМАТИЧЕСКАЯ СИСТЕМА
ОЧИСТКИ ФИЛЬТРА

РАБОТА
БЕЗ ОСТАНОВОК

3 ФИЛЬТРА HEPA
+ МЕМБРАНА ИЗ ПТФЭ

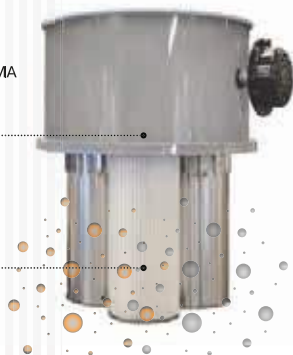

ПРОИЗВОДИТЕЛЬНОСТЬ

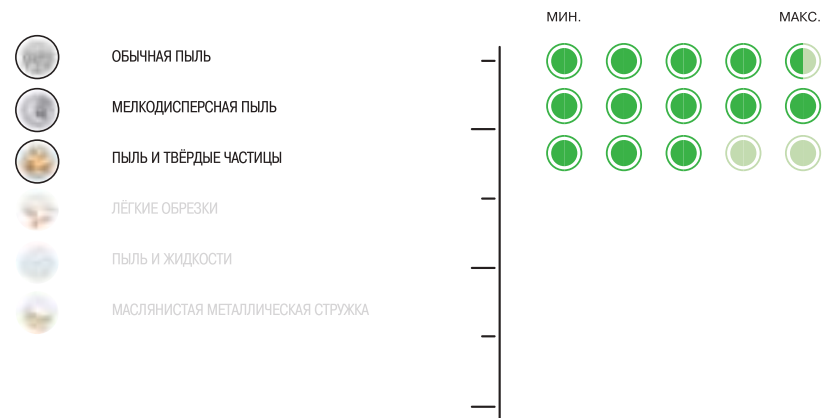

ПОЛЕЗНАЯ ОЦЕНКА ДЛЯ СРАВНЕНИЯ
С ДРУГИМИ МОДЕЛЯМИ ИЗ НАШЕЙ ПРОГРАММЫ

ТИП ПРИМЕНЕНИЯ

МЕЛКОДИСПЕРСНАЯ ПЫЛЬ

СТЕПЕНЬ СПЕЦИФИЧНОСТИ



ТЕХНИЧЕСКИЕ ХАРАКТЕРИСТИКИ

iClean	ST 22	ST 3
ДВИГАТЕЛЬ	ТУРБИНА	ТУРБИНА
МОЩНОСТЬ	2,2 кВт	3 кВт
НАПРЯЖЕНИЕ	220 В ⚡	380 В ⚡
ЧАСТОТА	50 Гц	50 Гц
ОЧИСТКА ФИЛЬТРА	АВТОМАТИЧЕСКАЯ	АВТОМАТИЧЕСКАЯ
КЛАСС ФИЛЬТРА	HEPA	HEPA
ПОТОК ВОЗДУХА	320 м³/ч	320 м³/ч
МАКС. ВАКУУМ	300 мбар	320 мбар
РАБОЧИЙ ВАКУУМ	200 мбар	250 мбар
ЁМКОСТЬ БАКА	50 л	50 л
РАЗМЕРЫ	80 x 60 выс. 152 см	80 x 60 выс. 152 см
ВЕС	105 кг	105 кг

БЫСТРОЕ ОПУСТОШЕНИЕ
РЕЗЕРВУАРА
ДЛЯ УТИЛИЗАЦИИ МУСОРА



► CAR 1100 **IClean**
CAR 1100 BAG **IClean**

ТАНГЕНЦИАЛЬНЫЙ ВПУСК ДЛЯ ЛУЧШЕГО
ОТДЕЛЕНИЯ ПЫЛИ ОТ ФИЛЬТРА



► CAR 1100 / CAR 1100 BAG ICLEAN

ДВУХСТУПЕНЧАТАЯ
ТУРБИНА
С БОКОВЫМ КАНАЛОМ



ПОЛНОСТЬЮ
АВТОМАТИЧЕСКАЯ
СИСТЕМА ОЧИСТКИ
ФИЛЬТРА

РАБОТА
БЕЗ ОСТАНОВОК

3 ФИЛЬТРА НЕРА
+ МЕМБРАНА ИЗ ПТФЭ



Модели CAR 1155 ICLEAN — одни из самых популярных среди трёх-фазных агрегатов, так как они гарантируют максимальную надёжность и большую эффективность фильтрации благодаря автоматической системе очистки фильтров ICLEAN, которая никогда не останавливает процесс работы и делает эти пылесосы идеальными для непрерывного длительного использования, особенно для подключения к машинам на производстве.



CAR 1100 ICLEAN



CAR 1100 BAG ICLEAN

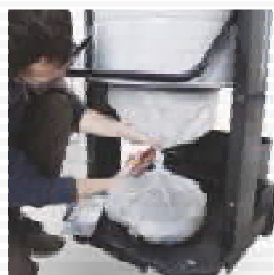

ПРОИЗВОДИТЕЛЬНОСТЬ



ПОЛЕЗНАЯ ОЦЕНКА ДЛЯ СРАВНЕНИЯ
С ДРУГИМИ МОДЕЛЯМИ ИЗ НАШЕЙ ПРОГРАММЫ

ТИП ПРИМЕНЕНИЯ

МЕЛКОДИСПЕРСНАЯ ПЫЛЬ

СТЕПЕНЬ СПЕЦИФИЧНОСТИ



ТЕХНИЧЕСКИЕ ХАРАКТЕРИСТИКИ

iclean	CAR 1155 P	CAR 1155 S
ДВИГАТЕЛЬ	ТУРБИНА	ТУБРИНА
МОЩНОСТЬ	5,5 кВт	5,5 кВт
НАПРЯЖЕНИЕ	380 В ⚡	380 В ⚡
ЧАСТОТА	50 Гц	50 Гц
ОЧИСТКА ФИЛЬТРА	АВТОМАТИЧЕСКАЯ	АВТОМАТИЧЕСКАЯ
КЛАСС ФИЛЬТРА	НЕРА	НЕРА
ПОТОК ВОЗДУХА	520 м³/ч	320 м³/ч
МАКС. ВАКУУМ	320 мбар	530 мбар
РАБОЧИЙ ВАКУУМ	250 мбар	450 мбар
ЁМКОСТЬ БАКА	100 л	100 л
РАЗМЕРЫ	115 x 65 выс. 170 см	115 x 65 выс. 170 см
ВЕС	212 кг	212 кг

► CAR 2655 **iclean**
CAR 2655 BAG **iclean**

ТАНГЕНЦИАЛЬНЫЙ ВПУСК ДЛЯ ЛУЧШЕГО
ОТДЕЛЕНИЯ ПЫЛИ ОТ ФИЛЬТРА



► CAR 2655 / CAR 2655 BAG **ICLEAN**

ДВЕ ДВУХСТУПЕНЧАТЫХ
ТУРБИНЫ
С БОКОВЫМ КАНАЛОМ



ПОЛНОСТЬЮ
АВТОМАТИЧЕСКАЯ
СИСТЕМА ОЧИСТКИ ФИЛЬТРА

РАБОТА
БЕЗ ОСТАНОВОК

3 ФИЛЬТРА НЕРА
+ МЕМБРАНА ИЗ ПТФЭ

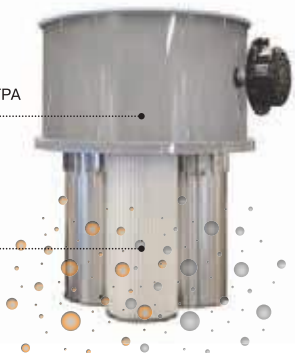

Модели CAR 2655 ICLEAN — это чрезвычайно производительные промышленные пылесосы с турбиной с двойным каналом мощностью 11 кВт. Более эффективная фильтрация гарантируется автоматической системой очистки фильтров ICLEAN без прерывания процесса уборки, что делает эти пылесосы идеальными для непрерывного длительного использования, особенно для подключения к машинам на производстве или централизованным системам.



CAR 2655 ICLEAN



CAR 2655 BAG ICLEAN

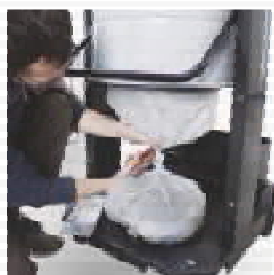

ПРОИЗВОДИТЕЛЬНОСТЬ



ПОЛЕЗНАЯ ОЦЕНКА ДЛЯ СРАВНЕНИЯ
С ДРУГИМИ МОДЕЛЯМИ ИЗ НАШЕЙ ПРОГРАММЫ

ТИП ПРИМЕНЕНИЯ

МЕЛКОДИСПЕРСНАЯ ПЫЛЬ

СТЕПЕНЬ СПЕЦИФИЧНОСТИ



ТЕХНИЧЕСКИЕ ХАРАКТЕРИСТИКИ

ICLEAN	CAR 2655 P	CAR 2655 S
ДВИГАТЕЛЬ	2 ТУРБИНЫ	2 ТУРБИНЫ
МОЩНОСТЬ	11 кВт	11 кВт
НАПРЯЖЕНИЕ	380 В ⚡	380 В ⚡
ЧАСТОТА	50 Гц	50 Гц
ОЧИСТКА ФИЛЬТРА	АВТОМАТИЧЕСКАЯ	АВТОМАТИЧЕСКАЯ
КЛАСС ФИЛЬТРА	HEPA	HEPA
ПОТОК ВОЗДУХА	1040 м³/ч	640 м³/ч
МАКС. ВАКУУМ	320 мбар	530 мбар
РАБОЧИЙ ВАКУУМ	250 мбар	450 мбар
ЕМКОСТЬ БАКА	100 л	100 л
РАЗМЕРЫ	130 x 65 выс. 170 см	130 x 65 выс. 170 см
ВЕС	300 кг	300 кг

► ST **iclean** At 2-22

ТАНГЕНЦИАЛЬНЫЙ ВПУСК ДЛЯ ЛУЧШЕГО
ОТДЕЛЕНИЯ ПЫЛИ ОТ ФИЛЬТРА

КОНТЕЙНЕР ДЛЯ ХРАНЕНИЯ ПРИНАДЛЕЖНОСТЕЙ



AtEx 2-22
ТУРБИНА
С БОКОВЫМ КАНАЛОМ



ПОЛНОСТЬЮ
АВТОМАТИЧЕСКАЯ СИСТЕМА
ОЧИСТКИ ФИЛЬТРА

РАБОТА
БЕЗ ОСТАНОВОК

3 ФИЛЬТРА НЕРА
+ МЕМБРАНА ИЗ ПТФЭ

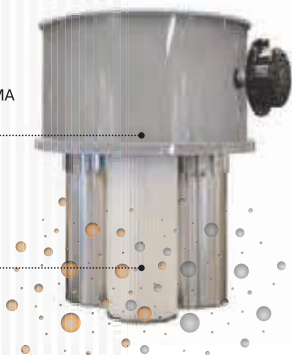

БЫСТРОЕ ОПУСТОШЕНИЕ
РЕЗЕРВУАРА
ДЛЯ УТИЛИЗАЦИИ МУСОРА



Модели ST ICLEAN ATEX — это единственные на рынке промышленные пылесосы с турбиной с боковым каналом (одноступенчатые, однофазные или трёхфазные), которые оснащены автоматической системой очистки фильтров.

Эти пылесосы обладают преимуществами, присущими вертикальной конструкции, они более мобильны для работы в стеснённых условиях и устойчивы. Оснащены автоматической системой очистки фильтров ICLEAN класса HEPA, полностью приспособлены для длительного непрерывного использования.

ПРОИЗВОДИТЕЛЬНОСТЬ

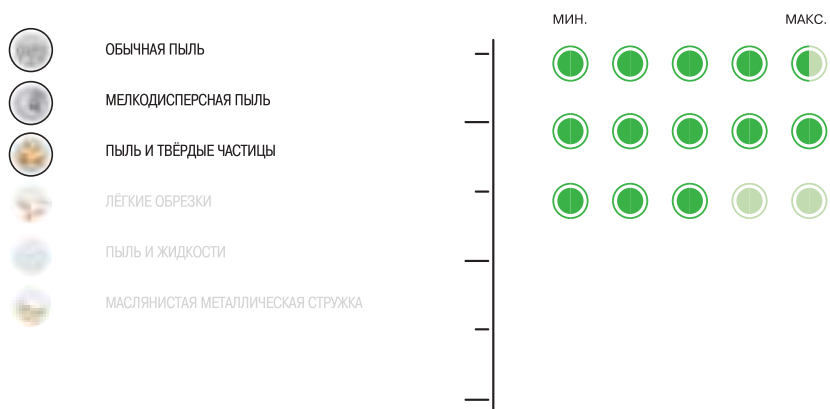

ПОЛЕЗНАЯ ОЦЕНКА ДЛЯ СРАВНЕНИЯ
С ДРУГИМИ МОДЕЛЯМИ ИЗ НАШЕЙ ПРОГРАММЫ

ТИП ПРИМЕНЕНИЯ

МЕЛКОДИСПЕРСНАЯ ПЫЛЬ

СТЕПЕНЬ СПЕЦИФИЧНОСТИ



ТЕХНИЧЕСКИЕ ХАРАКТЕРИСТИКИ

	ST 22 AtEx 2-22	ST 3 AtEx 2-22
ДВИГАТЕЛЬ	ТУРБИНА	ТУРБИНА
МОЩНОСТЬ	2 кВт	2,6 кВт
НАПРЯЖЕНИЕ	220 В ⚡	380 В ⚡
ЧАСТОТА	50 Гц	50 Гц
ОЧИСТКА ФИЛЬТРА	АВТОМАТИЧЕСКАЯ	АВТОМАТИЧЕСКАЯ
КЛАСС ФИЛЬТРА	HEPA	HEPA
ПОТОК ВОЗДУХА	320 м³/ч	320 м³/ч
МАКС. ВАКУУМ	300 мбар	320 мбар
РАБОЧИЙ ВАКУУМ	200 мбар	250 мбар
ЁМКОСТЬ БАКА	50 л	50 л
РАЗМЕРЫ	80 x 60 выс. 152 см	80 x 60 выс. 152 см
ВЕС	105 кг	105 кг

► CAR 1100 **IClean**
CAR 1100 BAG **IClean**

At  2-22

ТАНГЕНЦИАЛЬНЫЙ ВПУСК ДЛЯ ЛУЧШЕГО
ОТДЕЛЕНИЯ ПЫЛИ ОТ ФИЛЬТРА



At 2-22

ДВУХСТУПЕНЧАТАЯ
ТУРБИНА С БОКОВЫМ КАНАЛОМ



ПОЛНОСТЬЮ
АВТОМАТИЧЕСКАЯ СИСТЕМА
ОЧИСТКИ ФИЛЬТРА

РАБОТА
БЕЗ ОСТАНОВОК

3 ФИЛЬТРА НЕРА
+ МЕМБРАНА ИЗ ПТФЭ

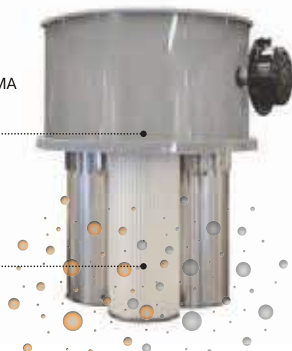

Модели CAR 1155 ICLEAN ATEX — одни из самых популярных среди трёхфазных агрегатов, так как они гарантируют максимальную надёжность и большую эффективность фильтрации благодаря автоматической системе очистки фильтров ICLEAN, которая никогда не останавливает процесс всасывания и делает эти пылесосы идеальными для непрерывного длительного использования, особенно для подключения к машинам на производстве.



CAR 1100 ICLEAN At 2-22



CAR 1100 BAG ICLEAN At 2-22

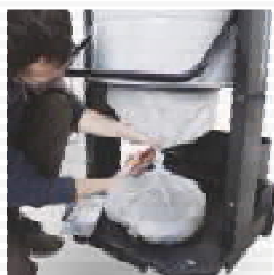

ПРОИЗВОДИТЕЛЬНОСТЬ



ПОЛЕЗНАЯ ОЦЕНКА ДЛЯ СРАВНЕНИЯ
С ДРУГИМИ МОДЕЛЯМИ ИЗ НАШЕЙ ПРОГРАММЫ

ТИП ПРИМЕНЕНИЯ

МЕЛКОДИСПЕРСНАЯ ПЫЛЬ

СТЕПЕНЬ СПЕЦИФИЧНОСТИ



ТЕХНИЧЕСКИЕ ХАРАКТЕРИСТИКИ

ICLEAN	CAR 1155 P At 2-22	CAR 1155 S At 2-22
ДВИГАТЕЛЬ	ТУРБИНА	ТУРБИНА
МОЩНОСТЬ	5,2 кВт	5,2 кВт
НАПРЯЖЕНИЕ	380 В ⚡	380 В ⚡
ЧАСТОТА	50 Гц	50 Гц
ОЧИСТКА ФИЛЬТРА	АВТОМАТИЧЕСКАЯ	АВТОМАТИЧЕСКАЯ
КЛАСС ФИЛЬТРА	НЕРА	НЕРА
ПОТОК ВОЗДУХА	520 м³/ч	320 м³/ч
МАКС. ВАКУУМ	320 мбар	530 мбар
РАБОЧИЙ ВАКУУМ	250 мбар	450 мбар
ЕМКОСТЬ БАКА	100 л	100 л
РАЗМЕРЫ	115 x 65 выс. 170 см	115 x 65 выс. 170 см
ВЕС	212 кг	212 кг

► CAR 2655 **IClean**
CAR 2655 BAG **IClean**

At  2-22

ТАНГЕНЦИАЛЬНЫЙ ВПУСК ДЛЯ ЛУЧШЕГО
ОТДЕЛЕНИЯ ПЫЛИ ОТ ФИЛЬТРА



At^{Ex} 2-22

ДВЕ ДВУХСТУПЕНЧАТЫХ
ТУРБИНЫ
С БОКОВЫМ КАНАЛОМ



ПОЛНОСТЬЮ
АВТОМАТИЧЕСКАЯ
СИСТЕМА ОЧИСТКИ
ФИЛЬТРА

РАБОТА
БЕЗ ОСТАНОВОК

3 ФИЛЬТРА НЕРА
+ МЕМБРАНА ИЗ ПТФЭ

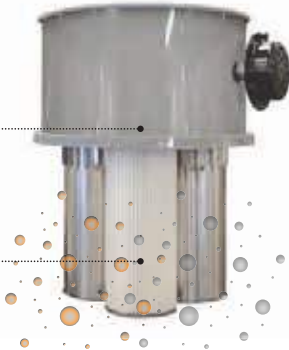

Модели CAR 2655 ICLEAN ATEX — это чрезвычайно производительные промышленные пылесосы с турбиной с двойным каналом мощностью 11 кВт. Более эффективная фильтрация гарантируется автоматической системой очистки фильтров ICLEAN без прерывания процесса уборки, что делает эти пылесосы идеальными для непрерывного длительного использования, особенно для подключения к машинам на производстве или централизованным системам.



CAR 2655 ICLEAN At^{Ex} 2-22

CAR 2655 BAG ICLEAN At^{Ex} 2-22

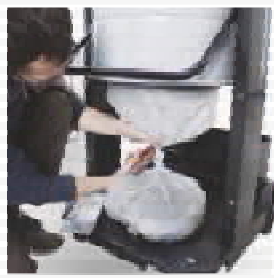

ПРОИЗВОДИТЕЛЬНОСТЬ

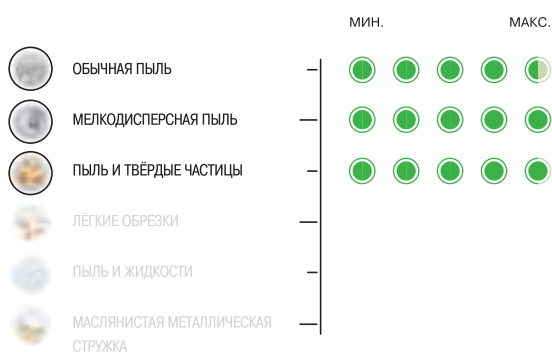

ПОЛЕЗНАЯ ОЦЕНКА ДЛЯ СРАВНЕНИЯ
С ДРУГИМИ МОДЕЛЯМИ ИЗ НАШЕЙ ПРОГРАММЫ

ТИП ПРИМЕНЕНИЯ

МЕЛКОДИСПЕРСНАЯ ПЫЛЬ

СТЕПЕНЬ СПЕЦИФИЧНОСТИ



ТЕХНИЧЕСКИЕ ХАРАКТЕРИСТИКИ

iclean	CAR 2655 P At ^{Ex} 2-22	CAR 2655 S At ^{Ex} 2-22
ДВИГАТЕЛЬ	2 ТУРБИНЫ	2 ТУРБИНЫ
МОЩНОСТЬ	10,4 кВт	10,4 кВт
НАПРЯЖЕНИЕ	380 В ⚡	380 В ⚡
ЧАСТОТА	50 Гц	50 Гц
ОЧИСТКА ФИЛЬТРА	АВТОМАТИЧЕСКАЯ	АВТОМАТИЧЕСКАЯ
КЛАСС ФИЛЬТРА	НЕРА	НЕРА
ПОТОК ВОЗДУХА	1040 м³/ч	640 м³/ч
МАКС. ВАКУУМ	320 мбар	530 мбар
РАБОЧИЙ ВАКУУМ	250 мбар	450 мбар
ЁМКОСТЬ БАКА	100 л	100 л
РАЗМЕРЫ	130 x 65 выс. 170 см	130 x 65 выс. 170 см
ВЕС	300 кг	300 кг

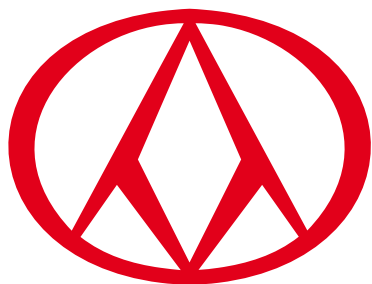

УЧЕБНЫЙ ЦЕНТР

УЧЕБНЫЙ ЦЕНТР ОЛЬМАКС® проводит регулярные **БЕСПЛАТНЫЕ СЕМИНАРЫ** для строительных и клининговых компаний, эксплуатационных служб ЖКХ по темам:

OLMAX FLOOR®: восстановление внешнего вида твёрдых полов;

ProVAC: промышленные пылесосы.

Сотрудники Учебного центра **ОЛЬМАКС®** разработали уникальную программу обучения новым технологиям работы с промышленными полами.

Программа ориентирована на получение специалистами клининговых, строительных компаний, а также представителями эксплуатационных служб актуальных на сегодняшний день теоретических и практических навыков быстрого и экономичного восстановления внешнего вида изношенных полов.

В основу учебной программы семинара легла технология **OLMAX FLOOR®**, которая базируется на новейших мировых разработках в области ухода, восстановления и реставрации твёрдых полов.

OLMAX FLOOR® — специально разработанная специалистами **ОЛЬМАКС®** система комплексных готовых решений в области обустройства твёрдых полов, включающая в себя:

- подбор оборудования и химических средств для ухода за твёрдыми полами и восстановления;
- консультации по выбору методики выполнения работ;
- услуги по расчётам для составления смет;
- рекомендации по увеличению срока службы расходного инструмента;
- технологический регламент для сохранения первоначального внешнего вида твёрдых полов.

Для посещения **БЕСПЛАТНЫХ СЕМИНАРОВ**
обращайтесь к специалистам Учебного центра **ОЛЬМАКС®**:

E-mail: tmm@olmax.ru

Телефон: +7 (495) 792-59-46, доб. 1652

Бесплатный звонок по России: 8 (800) 700-41-14, доб. 1652

(Пн-Пт с 9:00 до 18:30 МСК)

Моб. телефон: +7 (916) 409-15-14



РЕГИОНАЛЬНЫЕ ПРЕДСТАВИТЕЛЬСТВА ОЛЬМАКС

МОСКВА

Офис продаж,
демонстрационный зал,
склад, сервисный центр,
учебный центр, испытательная
лаборатория
Адрес: 115280,
ул. Автозаводская, д. 25
Телефон: +7 (495) 792-59-46
Телефон для звонков
из регионов России:
8 (800) 700-41-14
Бесплатный звонок по России
Понедельник-пятница
с 9:00 до 18:30 МСК.
E-mail: olmax@olmax.ru
WWW: www.olmax.ru
www.coynco.ru

САНКТ-ПЕТЕРБУРГ

Офис продаж, демонстрационный
зал, склад, сервисный центр
Адрес: 195030,
ул. Химиков, д. 18, оф. 25
Телефон: +7 (812) 677-88-78,
+7 (812) 677-88-79;
Факс: +7 (812) 677-88-78
E-mail: spb@olmax.ru

ЕКАТЕРИНБУРГ

Офис продаж, демонстрационный
зал, склад, сервисный центр
Адрес: 620137,
ул. Ботаническая, д. 19
Телефон: +7 (343) 278-96-59,
+7 (343) 278-96-79;
Факс: +7 (343) 278-96-59,
+7 (343) 278-96-79
E-mail: ural@olmax.ru

КРАСНОДАР

Офис продаж, демонстрационный
зал, склад, сервисный центр
Адрес: 350059,
ул. Новороссийская,
д. 236/1, оф. 104
Телефон: +7 (861) 217-01-93;
Факс: +7 (861) 217-01-94
E-mail: yug@olmax.ru

КРАСНОЯРСК

Офис продаж, демонстрационный
зал, склад, сервисный центр
Адрес: 660021,
ул. Дубровинского, д. 112
Телефон: +7 (391) 276-75-35,
+7 (391) 276-75-34,
+7 (391) 276-75-33,
+7 (391) 276-75-32;
Факс: +7 (391) 276-75-35
E-mail: krsk@olmax.ru

НИЖНИЙ НОВГОРОД

Офис продаж, демонстрационный
зал, склад, сервисный центр
Адрес: 603034,
ул. Кировская, д. 16, пом. 4
Телефон: +7 (831) 281-87-77,
+7 (831) 281-87-86,
+7 (831) 250-13-48,
+7 (831) 251-69-06;
Факс: +7 (831) 281-87-77
E-mail: nn@olmax.ru

САМАРА

Офис продаж, демонстрационный
зал, склад, сервисный центр
Адрес: 443086,
ул. Мичурина, д. 147, эт. 1, к. 1
Телефон: +7 (846) 247-54-10
E-mail: samara@olmax.ru

САНКТ-ПЕТЕРБУРГ

ООО «Ольма-С»
Офис продаж, демонстрационный
зал, склад, сервисный центр
Адрес: 190103,
ул. 10-я Красноармейская, д. 15
Телефон: +7 (812) 575-00-56,
+7 (812) 575-00-86,
+7 (812) 251-37-07,
+7 (812) 984-82-37,
+7 (962) 684-82-37;
E-mail: info@olma-s.ru
roweld.spb@gmail.com
WWW: www.olma-s.ru



ПРОМЫШЛЕННЫЕ ПЫЛЕСОСЫ

SOLARYS srl COYNCO division
Via Marie Curie, 1
26030 Pessina Cremonese (CR) — ИТАЛИЯ
Тел. +39 0372 87999 – Факс +39 0372 818680

info@coynco.it – www.coynco.com

Ваш торговый представитель: