



USB DÜSEN

www.usbduesen.ru



**Насадки для
разрушения корней,
жёстких отложений и
остатков цемента**



ОЛЬМАКС

www.olmax.ru



1979 Wolf



1997 GL



1995 Rocket

Barcode	Spring	Drop	mm	Ø x L	KG	Назад	Вперед	Радиал
1979	G $\frac{1}{2}$ "	от 30	50-100	35x86	0,4	6x M 5 ISK	---	3xM 4 ISK
1995	G $\frac{1}{2}$ "	от 30	50-100	35x78	0,4	6x M 5 ISK	---	3xM 4 ISK
1997	G $\frac{1}{2}$ "	от 30	50-100	38x90	0,4	6x M 5 ISK	---	3xM 4 ISK

Малые турбинные насадки для удаления корней и отложений или для устранения засоров. Максимально 100 литров в минуту. Эта компактная конструкция идеально подходит к машинам с малой производительностью. Возможна адаптация на 3/8" и 1/4".

ТРУБНОЕ СВЕРЛО 3D









1984	G1¼"	от 200	150-250	90x190	5,0	6x M 12 ISK	3 x M 6 ISK
1982	G1"	от 100	150-200	70x150	2,6	6x M 8 ASK	3 x M 6 ISK
1980	G½"	от 40	100-150	50x110	1,1	6x M 6 ASK	3 x M 6 ISK

Уникальная фрезерная насадка «Трубный волк» с наконечником из закаленной нержавеющей стали, приводящаяся в движение турбиной со скоростью вращения около 6000 оборотов в минуту, является очень эффективным инструментом для агрессивной прочистки в экстремальных условиях. Подходит для быстрого вскрытия сплошных засоров, т.е. засоров по всему сечению трубы. Система направления воды "3D Гидромеханикс".

Полные засоры труб и образующиеся в связи с этим блокировки, вызванные скоплением корней, грязи, жировых отложений и т. д. обычно представляли собой значительное затруднение для гидродинамических инструментов. С помощью данной насадки такие засоры устраняются в максимально короткие сроки, что позволяет повышать производительность работы и вместе с тем снижать операционные издержки.

ФРЕЗА С АЛМАЗНОЙ КОРОНКОЙ 3D



		 l/min	 mm	 B x L	 KG	 Назад	Турбина
2453	G1¼"	от 300	150-250	90x190	5,0	6x M 12 ISK	3 x M 6 ISK
2452	G1"	от 200	150-200	70x150	2,6	6x M 12 ISK	3 x M 6 ISK
2451	G¾"	от 100	150-200	70x150	2,6	6x M 6 ASK	3 x M 6 ISK
2450	G½"	от 40	100-150	50x110	1,1	6x M 6 ASK	3 x M 6 ISK

Уникальная фрезерная насадка с алмазной сегментной головкой, приводящаяся в движение турбиной со скоростью вращения около 6000 оборотов в минуту, является очень эффективным инструментом для агрессивной прочистки в экстремальных условиях. Подходит для резки твердых отложений, сплошных засоров и неровностей. Система направления воды "3D Гидромеханикс".



Barcode	Thread	Flow Rate (l/min)	Depth (mm)	Dimensions (B x L)	Weight (KG)	Mounting	Turbine
2475	G $\frac{1}{2}$ "	от 40	87-150	73x93	1,2	6 x M6 ASK	3 x M6 ISK
2485	G $\frac{1}{2}$ "	от 30	87-150	73x93	1,2	6 x M6 ASK	3 x M6 ISK

Beaver - это высокопроизводительный режущая головка с короткой конструкцией, предназначенный для крутых поворотов. Beaver приводится в движение мощной водяной турбиной, работающей на высоких оборотах. Благодаря практичной системе смены головки вы можете сменить головку за секунды, даже в полевых условиях.

Beaver поставляется в практичном комплекте. Сюда уже входят фрезерные головки Roots и Diamond, а также инструмент для замены головок. Вы можете выбирать между головкой для удаления корней (2475) или головкой с алмазными коронками (2485) для удаления твердых отложений.

Вес комплекта составляет 6,2 фунта / 2,8 кг.

ТРУБНОЕ СВЕРЛО



			l/min	mm	B x L	KG	Назад	Вперед	Радиал
1974		G $\frac{1}{2}$ "	от 40	---	40x195	0,4	3x M 6 ISK	---	3 x M 6 ISK
1976		G $\frac{3}{8}$ "	от 30	---	30x70	0,2	3x M 4 ISK	---	3 x M 4 ISK
1977		G $\frac{1}{4}$ "	от 20	---	20x42	<0,1	3x gebohrt	---	3x gebohrt

Роторно-фрезерная насадка с наконечником из закаленной нержавеющей стали является эффективным инструментом для агрессивной прочистки в экстремальных условиях. Подходит для быстрого вскрытия сплошных засоров, т.е. засоров по всему сечению трубы. Проталкивание-подача 25°, ротор 90°.

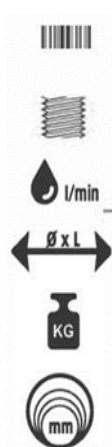

2000-базовая насадка с набором стальных цепей (без ножа) для Ø 70 мм

G $\frac{1}{2}$ " адаптируется на $\frac{3}{8}$ " и $\frac{1}{4}$ "

от 30 литров в минуту

Ø 50 мм без салазок, длина 100 мм

0,4 кг.

70x150

6x M 6 ASK

3 x M 6 ISK













Турбина

Высокомощная турбинная фрезерная насадка для удаления корней и кальциевых отложений на диаметрах труб 70-150мм. с головкой из закалённой нержавеющей стали, приводящаяся в движение турбиной со скоростью вращения около 6000 оборотов в минуту - очень эффективный инструмент для применения в экстремальных условиях;

Засоры труб и образующиеся в связи с этим блокировки, вызванные скоплением корней, грязи, жировых отложений и т. д. обычно представляли собой значительное затруднение для гидродинамических инструментов. С помощью данной насадки такие засоры устраняются в максимально короткие сроки, что позволяет повышать производительность работы и вместе с тем снижать операционные издержки. Система быстрой смены цепей. Система направления воды "3D Гидромеханикс", надёжный шарикоподшипник. На 100% пригодна для использования с регенерированной водой.

Система быстрой смены салазок. Система направления воды "3D Гидромеханикс", надёжный шарикоподшипник. На 100% пригодна для использования с регенерированной водой.

ТУРБО 0-Комплектующие

	2001	Салазки 100
	2002	Салазки 125
	2003	Салазки 150
	2010	Стандартная цепь 100
	2011	Стандартная цепь 125
	2012	Стандартная цепь 150
	2010M	Цепь с ножом 100 мм
	2011M	Цепь с ножом 125 мм
	2012M	Цепь с ножом 150 мм
	2010S	Цепь с битами 100 мм
	2011S	Цепь с битами 125 мм
	2012S	Цепь с битами 150 мм
	2035	Центратор
	2038	Бита
	2015	Цепь из нержавеющей стали 100 мм
	2016	Цепь из нержавеющей стали 125 мм
	2017	Цепь из нержавеющей стали 150 мм
	2020	Запасная цепь (1метр)
	2022	Запасная цепь нержавеющая (1 метр)
	2050	Полный комплект салазок и цепей ТУРБО 0



ТУРБО I

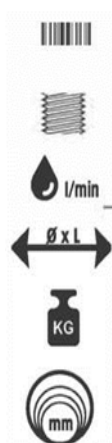

2100-базовая насадка с набором стальных цепей (без ножа) для Ø 100 мм

G³/₄", G 1/2"

от 50 литров в минуту

Ø 60 мм без салазок, длина 140 мм

1,2 кг.

100-200



Турбина

3x M 6 ISK

3 x M 6 ISK

Высокомощная турбинная фрезерная насадка для удаления корней и кальциевых отложений на диаметрах труб 100-200мм. с головкой из закалённой нержавеющей стали, приводящаяся в движение турбиной со скоростью вращения около 6000 оборотов в минуту - очень эффективный инструмент для применения в экстремальных условиях;

Засоры труб и образующиеся в связи с этим блокировки, вызванные скоплением корней, грязи, жировых отложений и т. д. обычно представляли собой значительное затруднение для гидродинамических инструментов. С помощью данной насадки такие засоры устраняются в максимально короткие сроки, что позволяет повышать производительность работы и вместе с тем снижать операционные издержки. Система быстрой смены цепей. Система направления воды "3D Гидромеханикс", надёжный шарикоподшипник. На 100% пригодна для использования с регенерированной водой.

Система быстрой смены салазок. Система направления воды "3D Гидромеханикс", надёжный шарикоподшипник. На 100% пригодна для использования с регенерированной водой.

ТУРБО I - Комплектующие

	2101	Салазки 100
	2102	Салазки 125
	2103	Салазки 150
	2104	Салазки 200
	2110	Стандартная цепь 100
	2111	Стандартная цепь 125
	2112	Стандартная цепь 150
	2113	Стандартная цепь 200
	2110M	Цепь с ножом 100 мм
	2111M	Цепь с ножом 125 мм
	2112M	Цепь с ножом 150 мм
	2113M	Цепь с ножом 200 мм
	2110S	Цепь с битами 100 мм
	2111S	Цепь с битами 125 мм
	2112S	Цепь с битами 150 мм
	2113S	Цепь с битами 200 мм
	2136	Цетратор
	2138	Бита
	2115	Цепь из нержавеющей стали 100 мм
	2116	Цепь из нержавеющей стали 125 мм
	2117	Цепь из нержавеющей стали 150 мм
	2118	Цепь из нержавеющей стали 200 мм
	2120	Запасная цепь (1 метр)
	2122	Запасная цепь нержавеющей (1 метр)
	2160	Алмазная фрезерная головка 100 мм
	2162	Алмазная фрезерная головка 125 мм
	2164	Алмазная фрезерная головка 150 мм
	2168	Центратор для фрезы
	2170	Алмазная фрезерная головка 100 мм
	2172	Алмазная фрезерная головка 125 мм
	2175	Цетратор для коронки
	2150	Полный комплект салазок и цепей ТУРБО I

ТУРБО II с полозьями

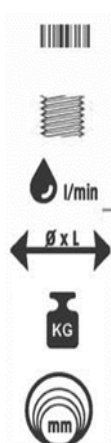

2250-базовая насадка с набором стальных цепей (без ножей) для Ø 150 мм

G1", G ¾"

от 120 литров в минуту

135 x 230 мм

3,0 кг.

150-300 мм



3x M 12 ISK









3 x M 6 ISK

Высокомощная турбинная фрезерная насадка для удаления корней и кальциевых отложений на диаметрах 150-300мм. с головкой из закалённой нержавеющей стали, приводящаяся в движение турбиной со скоростью вращения около 6000 оборотов в минуту - очень эффективный инструмент для применения в экстремальных условиях;

Засоры труб и образующиеся в связи с этим блокировки, вызванные скоплением корней, грязи, жировых отложений и т. д. обычно представляли собой значительное затруднение для гидродинамических инструментов. С помощью данной насадки такие засоры устраняются в максимально короткие сроки, что позволяет повышать производительность работы и вместе с тем снижать операционные издержки. Система быстрой смены цепей. Система направления воды "3D Гидромеханикс", надёжный шарикоподшипник. На 100% пригодна для использования с регенерированной водой.

Система быстрой смены салазок. Система направления воды "3D Гидромеханикс", надёжный шарикоподшипник. На 100% пригодна для использования с регенерированной водой.

ТУРБО II с полозьями - Комплектующие

	2251 2252 2253 2254	Салазки 150 мм Салазки 200 мм Салазки 250 мм Салазки 300 м
	2210 2211 2212 2213	Набор цепей из стали с крепежным кольцом 150 мм Набор цепей из стали с крепежным кольцом 200 мм Набор цепей из стали с крепежным кольцом 250 мм Набор цепей из стали с крепежным кольцом 300 мм
	2210M 2211M 2212M 2213M	Корнерезы 150 мм Корнерезы 200 мм Корнерезы 250 мм Корнерезы 300 мм
	2210S 2211S 2212S 2213S	Цепь с битами 150 мм Цепь с битами 200 мм Цепь с битами 250 мм Цепь с битами 300 мм
	2238	Бита
	2210D 2211D 2212D 2213D	Цепь алмазная 150 мм Цепь алмазная 200 мм Цепь алмазная 250 мм Цепь алмазная 300 мм
	2215 2216 2217 2218	Нержавеющие цепи 150 мм Нержавеющие цепи 200 мм Нержавеющие цепи 250 мм Нержавеющие цепи 300 мм
	2220 2222	Запасная цепь (1 метр) Нержавеющая цепь (1 метр)

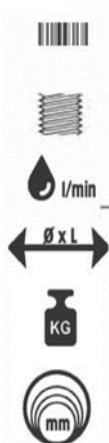

2200-базовая насадка с набором стальных цепей (без ножей) для Ø 150 мм

G1" или G ¾"

от 120 литров в минуту

135 x 430 мм

7,3 кг.

150-300 мм



Вперед Радиал











3x M 12 ISK

3 x M 6 ISK

Высокомощная турбинная фрезерная насадка для удаления корней и кальциевых отложений на диаметрах 150-300мм. с головкой из закалённой нержавеющей стали, приводящаяся в движение турбиной со скоростью вращения около 6000 оборотов в минуту - очень эффективный инструмент для применения в экстремальных условиях;

Засоры труб и образующиеся в связи с этим блокировки, вызванные скоплением корней, грязи, жировых отложений и т. д. обычно представляли собой значительное затруднение для гидродинамических инструментов. С помощью данной насадки такие засоры устраняются в максимально короткие сроки, что позволяет повышать производительность работы и вместе с тем снижать операционные издержки. Система быстрой смены цепей. Система направления воды "3D Гидромеханикс", надёжный шарикоподшипник. На 100% пригодна для использования с регенерированной водой.

ТУРБО П ФЛЕКС - Комплектующие

	2210	Набор цепей из стали с крепежным кольцом 150 мм
	2211	Набор цепей из стали с крепежным кольцом 200 мм
	2212	Набор цепей из стали с крепежным кольцом 250 мм
	2213	Набор цепей из стали с крепежным кольцом 300 мм
	2210M	Корнерезы 150 мм
	2211M	Корнерезы 200 мм
	2212M	Корнерезы 250 мм
	2213M	Корнерезы 300 мм
	2210S	Цепь с битами 150 мм
	2211S	Цепь с битами 200 мм
	2212S	Цепь с битами 250 мм
	2213S	Цепь с битами 300 мм
	2210D	Цепь алмазная 150 мм
	2211D	Цепь алмазная 200 мм
	2212D	Цепь алмазная 250 мм
	2213D	Цепь алмазная 300 мм
	2215	Нержавеющие цепи 150 мм
	2216	Нержавеющие цепи 200 мм
	2217	Нержавеющие цепи 250 мм
	2218	Нержавеющие цепи 300 мм
	2220	Запасная цепь (1 метр)
	2222	Нержавеющая цепь (1 метр)
	2236	Торцевой наконечник
	2260	Алмазная фреза 150 мм
	2262	Алмазная фреза 200 мм
	2265	Центратор 150 мм
	2268	Центратор 200 мм
	2270	Алмазная коронка 150 мм
	2272	Алмазная коронка 200 мм
	2275	Крепеж коронки
	2295	Сцепная петля

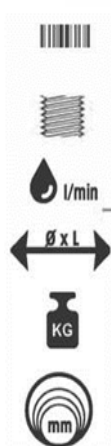

2500-базовая насадка с набором стальных цепей (без ножей) для Ø 200 мм

G1"

от 200 литров в минуту

180 x 540 мм

12 кг.

200-400 мм



3 x M 12 ISK



Вперед



Радиал

3 x M 12 ISK

Высокомощная турбинная фрезерная насадка для удаления корней и кальциевых отложений с головкой из закалённой нержавеющей стали, приводящаяся в движение турбиной со скоростью вращения около 6000 оборотов в минуту - очень эффективный инструмент для применения в экстремальных условиях;

Засоры труб и образующиеся в связи с этим блокировки, вызванные скоплением корней, грязи, жировых отложений и т. д. обычно представляли собой значительное затруднение для гидродинамических инструментов. С помощью данной насадки такие засоры устраняются в максимально короткие сроки, что позволяет повышать производительность работы и вместе с тем снижать операционные издержки. Система быстрой смены цепей. Система направления воды "3D Гидромеханик", надёжный шарикоподшипник. На 100% пригодна для использования с регенерированной водой. Отличается удобством в эксплуатации.

ТУРБО S 400 - Комплектующие



- 2510 Цепи 200 мм
- 2511 Цепи 250 мм
- 2512 Цепи 300 мм
- 2513 Цепи 350 мм
- 2514 Цепи 400 мм



- 2510M Корнерезы 200 мм
- 2511M Корнерезы 250 мм
- 2512M Корнерезы 300 мм
- 2513M Корнерезы 350 мм
- 2514M Корнерезы 400 мм



- 2510D Алмазные цепи 200 мм
- 2511D Алмазные цепи 250 мм
- 2512D Алмазные цепи 300 мм
- 2513D Алмазные цепи 350 мм
- 2514D Алмазные цепи 400 мм



- 2515 Нержавеющие цепи 200 мм
- 2516 Нержавеющие цепи 250 мм
- 2517 Нержавеющие цепи 300 мм
- 2518 Нержавеющие цепи 350 мм
- 2519 Нержавеющие цепи 400 мм



- 2510S Цепь с битами 200мм
- 2511S Цепь с битами 250мм
- 2512S Цепь с битами 300мм
- 2513S Цепь с битами 350мм
- 2514S Цепь с битами 400мм



- 2538 Бита



- 2536 Торцевой наконечник



- 2520 Запасная цепь 3/4" (1 метр)
- 2522 Нержавеющая цепь 3/4" (1 метр)



- 2548 Сцепная петля



2300



2300-базовая насадка с набором цепей (без ножей)
для Ø 250 мм
G1¼" или G1"



от 300 литров в минуту



l/min

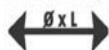

235 x 720 мм



20 кг.



250-500 мм – опционно до 1000 мм



Насад

3 x M 12 ISK

Турбина

3 x M 12 ISK

Высокомощная турбинная фрезерная насадка для удаления корней и кальциевых отложений с головкой из закалённой нержавеющей стали, приводящаяся в движение турбиной со скоростью вращения около 6000 оборотов в минуту - очень эффективный прибор для применения в экстремальных условиях;

Полные засоры труб и образующиеся в связи с этим блокировки, вызванные скоплением корней, грязи, жировых отложений и т. д. обычно представляли собой значительное затруднение для гидродинамических инструментов. С помощью данной насадки такие засоры устраняются в максимально короткие сроки, что позволяет повышать производительность работы и вместе с тем снижать операционные издержки.

Система быстрой смены цепей. Система направления воды "3D Гидромеханикс", надёжный шарикоподшипник. На 100% пригодна для использования с регенерированной водой. Отличается удобством в эксплуатации. Возможно дооснащение до 1000мм.

ТУРБО Ш - Комплектующие



- 2310 Цепи 250 мм
- 2311 Цепи 300 мм
- 2312 Цепи 300 мм
- 2313 Цепи 400 мм
- 2314 Цепи 500 мм



- 2310M Корнерезы 250 мм
- 2311M Корнерезы 300 мм
- 2312M Корнерезы 350 мм
- 2313M Корнерезы 400 мм
- 2314M Корнерезы 500 мм



- 2310D Алмазные цепи 250 мм
- 2311D Алмазные цепи 300 мм
- 2312D Алмазные цепи 350 мм
- 2313D Алмазные цепи 400 мм
- 2314D Алмазные цепи 500 мм



- 2336 Торцевой наконечник



- 2320 Цепь 1" (1 метр)
- 2322 Нержавеющая цепь 1" (1 метр)
- 2330 Цепь 3/4" (1 метр)
- 2332 Нержавеющая цепь 3/4" (1 метр)



- 2604 Салазки для работы в трубах до диаметра 1000 мм.



- 2366 Колесо 250 мм для труб Ø600мм с 3 цепями 3/4"/1"
- 2368 Колесо 500 мм для труб Ø 800 мм с 8 цепями 3/4"
- 2370 Колесо 500 мм для труб Ø 1000 мм с 8 цепями 3/4"



- 2340 Алмазная коронка 250 мм
- 2342 Алмазная коронка 300 мм
- 2343 Крепеж коронки

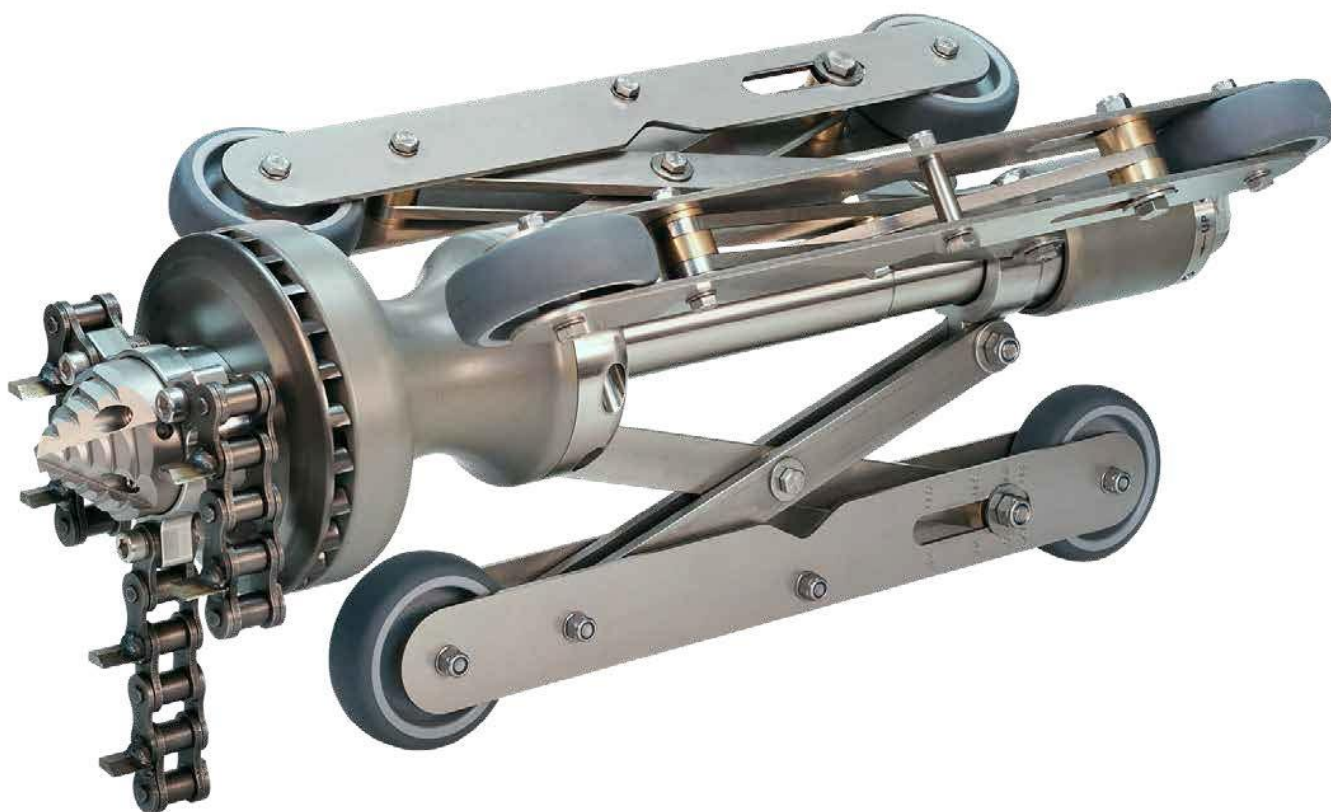

2650-базовая насадка с набором стальных цепей (без ножей) для Ø 300 мм

G1¼" и G1"

от 300 литров в минуту

260 x 750 мм

35 кг.











300-600 мм

 Насад Турбина

3x G¼"SW9 6x G¼"SW9

Чрезвычайно мощная турбинная фрезерная насадка для удаления сильных корней и кальциевых отложений. Плавная регулировка 300- 600 мм. На 100% пригодна для использования с регенерированной водой. Система быстрой смены цепей.

ТУРБО S-600 - Комплектующие

	2610	Цепи 300 мм
	2611	Цепи 400 мм
	2612	Цепи 500 мм
	2613	Цепи 600 мм
	2610M	Корнерезы 300 мм
	2611M	Корнерезы 400 мм
	2612M	Корнерезы 500 мм
	2613M	Корнерезы 600 мм
	2610S	Цепь с битами 300мм
	2611S	Цепь с битами 400мм
	2612S	Цепь с битами 500мм
	2613S	Цепь с битами 600мм
	2610D	Алмазные цепи 300 мм
	2611D	Алмазные цепи 400 мм
	2612D	Алмазные цепи 500 мм
	2613D	Алмазные цепи 600 мм
	2620	Запасная цепь сталь 1м
	2636	Торцевой наконечник T-S600
	2638	Бита 1" сталь
	2639	Бита 1" алмазная
	2637	Винт-держатель цепи 1"
	2698	Сцепная петля

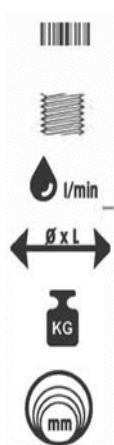

2350-базовая насадка с набором стальных цепей (без ножей) для Ø 400 мм

G1¼"

от 350 литров в минуту

380 x 1200 мм, опционно возможно до 1400-2000 мм

45 кг.



400-1200 мм направляющие салазки с плавной регулировкой

 Насзд Турбина

3x G¼" 6 x M 12 ISK

Высокомощная турбинная фрезерная насадка с подвижными салазками с плавной регулировкой. Для удаления корней и кальциевых отложений. Отличается очень высокой производительностью. Система быстрой смены цепей. Система направления воды "3D Гидромеханикс", высокоэффективный шарикоподшипник. На 100% пригодна для использования с регенерированной водой. Отличается удобством в эксплуатации.

ТУРБО IV – Комплектующие

	2350	Цепи 400 мм
	2355	Цепи 500 мм
	2356	Цепи 600 мм
	2354M	Корнерезы 400 мм
	2355M	Корнерезы 500 мм
	2354D	Алмазная цепь 400 мм
	2355D	Алмазная цепь 500 мм
	2354S	Цепь с битами 400 мм
	2355S	Цепь с битами 500 мм
	2338	Бита
2339	Алмазная бита	
2320	Запасная цепь стальная 1м	
	2366M	Колесо 250 мм для труб Ø 600 мм с 3 цепями $\frac{3}{4}$ "/1"
	2368M	Колесо 500 мм для труб Ø 800 мм с 8 цепями $\frac{3}{4}$ "
	2370M	Колесо 500 мм для труб Ø 1000 мм с 8 цепями $\frac{3}{4}$ "
	2366S	Колесо 250 мм для труб Ø 600 мм с 3 цепями $\frac{3}{4}$ "/1" с болтами
	2368S	Колесо 500 мм для труб Ø 800 мм с 8 цепями $\frac{3}{4}$ " с болтами
2370S	Колесо 500 мм для труб Ø 1000 мм с 8 цепями $\frac{3}{4}$ " с болтами	
2298	Сцепная петля-пружина	



2302-



G1¼" или G1"



от 300 литров в минуту



250 x 720 мм



30 кг.



для всех моделей Eiprofile



Назад

Турбина

3x M 12 ISK 3 x M 12 ISK

ТУРБО III ВАРИАНТ –КОМПЛЕКТУЮЩИЕ



2313M Корнерезы 400 мм

2314M Корнерезы 500 мм



2354D Алмазная цепь 400 мм

2355D Алмазная цепь 500 мм



2366M Колесо 250 мм для труб Ø 600 мм с 3 цепями $\frac{3}{4}$ "/1"



2370M Колесо 500 мм для труб Ø 1000 мм с 8 цепями $\frac{3}{4}$ "



2336 Торцевой наконечник

ТУРБО 3D с цепями



2400	G $\frac{3}{4}$ "/ $\frac{1}{2}$ "	50-150	80-200	60x150	1,5	6x M 6 ASK	3 x M 6 ISK
2410	Запасная цепь (1 м)						
2412	Цепь, 3x9 звеньев						
2413	Цепь, 3x11 звеньев						
2413	Цепь, 3x13 звеньев						
2420	Болты 6xM6						

Высокоэффективная турбинная фрезерная насадка TURBIKET для агрессивной прочистки. Подходит для быстрого вскрытия сплошных засоров мочевого камня и кварцевых отложений, т.е. засоров по всему сечению трубы. Имеет закаленный наконечник и режущие края. Система направления воды "3D Гидромеханикс". Применяется также для придания неровностей поверхности трубы перед укладкой чулка. Возможен заказ насадки 1" для прочистки 300 мм.



1664

1662

1660



1674



- | | | |
|------|-------------------|---|
| 1660 | G1" | Ручной распылитель с компактной струей ВД |
| 1662 | G $\frac{3}{4}$ " | Ручной распылитель с компактной струей ВД |
| 1664 | G $\frac{1}{2}$ " | Ручной распылитель с компактной струей ВД |
| 1666 | G $\frac{1}{4}$ " | Ручной распылитель с компактной струей ВД |
| 1674 | G $\frac{1}{2}$ " | Ручной распылитель с длинной ручкой с компактной струей |
| 1675 | G $\frac{1}{2}$ " | Ручной распылитель с длинной ручкой с плоской струей |
| 1672 | G $\frac{3}{4}$ " | Ручной распылитель с длинной ручкой с компактной струей |
| 1673 | G $\frac{3}{4}$ " | Ручной распылитель с длинной ручкой с плоской струей |

Ручные распылительные насадки предназначены для промывки колодцев. Поставляются с соплами для образования компактной или плоской струи.

Промывочные пистолеты ВД с принадлежностями.



- | | | | |
|------|---|--------|--|
| 1790 | G ^{1/2} " | max40 | с трубкой 400 мм и ручкой, приводимая от двигателя |
| 1792 | G ^{1/2} " | max100 | с трубкой из высококачественной стали 400 мм, дополнительно возможна длина трубки 800 мм и насадкой с дальним боем |
| 1794 | G ^{3/4} "G ^{1/2} " | от 200 | max 200 с трубкой из высококачественной стали 400 мм, дополнительно возможна длина трубки 800 мм и насадкой с дальним боем |
| 1572 | Насадка с плоской струей | | |
| 1653 | Поворотный шарнир из нержавеющей стали | | |
| 1664 | Насадка с дальним боем с компактной струей | | |
| 1796 | Вращающаяся насадка с точечной струей 220 бар | | |
| 1798 | Вращающаяся насадка с точечной струей 350 бар | | |
| 1802 | Трубка из нержавеющей стали | | |

JET-GUN



1795 G³/₄"G¹/₂" 30-130 max 280.

Вес 2,5 кг.

JET-GUN - пистолет высокого давления с функцией переключения. Простым движением ручки вы можете переключиться с круглой форсунки на коническую. Встроенное поворотное соединение упрощает подключение JET-GUN к шлангу высокого давления.



Шарнирное соединение



1650	G1¼"	Вращающееся шарнирное соединение AG/IG
1651	G1"	Вращающееся шарнирное соединение AG/IG
1652	G¾"	Вращающееся шарнирное соединение AG/IG
1653	G½"	Вращающееся шарнирное соединение AG/IG

Шарнирные соединения для насадок изготовлены из нержавеющей стали. Предназначены для соединения с большими насадками, фрезерными насадками, цепными насадками и подобным инструментом. Шарнирные соединения для насадок не требуют технического обслуживания.

Угловое шарнирное

соединение



1654	G1¼"	Шарнирное соединение 90°
1655	G1"	Шарнирное соединение 90°
1656	G¾"	Шарнирное соединение 90°
1657	G½"	Шарнирное соединение 90°

Угловое шарнирное соединение под углом 90° для подключения к барабану со шлангом. Не требует технического обслуживания и имеет длительный срок службы.



Устройство глубинного всасывания.

Ижектор

 DN

2710	75/80
2712	100
2714	125

Всасывающее устройство для подключения к вакуумным шлангам с системой быстросъемного соединения типа Perrot M- или с другими соединениями. Вода под давлением подается через боковое соединение. Рабочие сопла в корпусе в процессе всасывания создают инжекторное действие и повышают эффективность и мощность всасывания. Расположенные сбоку впуски для подачи воздуха поддерживают и улучшают процесс всасывания.



 DN

2710	75/80
2712	100
2714	125

Устройство глубинного всасывания. Всасывающая трубка.



Всасывающая трубка с впуском для воздуха для повышения эффективности всасывания. С системой быстросъемного соединения типа Perrot или другим соединением.

Универсальные салазки



		l/min	mm	Ø x L	KG	Назад	Вперед	Радиал
2602	G1"	---	250-500	235-650	15	3x 12M ISK	---	---
2601	G1"	---	150-300	135-400	7	3x 12M ISK	---	---

Направляющие салазки с механизмом типа «ножницы» с плавной регулировкой из высококачественной стали для центровки прочистных насадок или прочистного инструмента и повышения эффективности процесса прочистки.

Комбинируются с роторными насадками, проталкиваемыми и прочистными насадками, насадками с плоской струей, цепными насадками, а также радиально-прочистными насадками (плоская струя/компактная струя). Кроме насадок Турбо!

Роликовые устройства



1604



1602 VA



1603



1600 | 1601 VA



Beschreibung



1600	UR-UK для Ø 25/32	5 алюминиевых роликов (78 мм)	от Ø 150
1601	UR-UK для Ø 32/40	5 алюминиевых роликов (88 мм)	от Ø 200
1602	UR-UK для Ø 19/25	3 алюминиевых роликов (78 мм)	от Ø 150
1603	UR-UK для Ø 13/19	2 пластмассовых ролика (58 мм)	от Ø 100
1604	UR-UK для Ø 8/13	2 пластмассовых ролика (58 мм)	от Ø 100
1620	UG-GK для	7 алюминиевых роликов (88 мм)	

Роликовые устройства предназначены для направления и безопасного использования шлангов высокого давления (в качестве защиты от переламывания и истирания). Роликовые устройства для направления шланга с артикульными номерами 1600, 1601, 1602 и 1620 поставляются с алюминиевыми роликами и шарикоподшипниками из нержавеющей стали VA. На заказ возможно изготовление с пластмассовыми роликами.



1605 AL | 1609 AL



1605



Запасные ролики

1605	пластмассовый ролик 78 мм
1605 AL	алюминиевый ролик 78 мм с подшипником из нержавеющей стали и пластмассовым кожухом
1606	пластмассовый ролик 58 мм
1609 AL	Алюминиевый ролик 88 мм и с подшипником из нержавеющей стали VA и пластмассовым кожухом

Кожухи и принадлежности



- 1610 USG-UK для DN 25-40 от Ø 150
- 1612 USG-UK для DN 13-25 от Ø 100
- 1614 UK-замена корпуса для DN 25-40
- 1615 UK-замена корпуса для DN 13-25



1610



1612



1614

Пластиковая оболочка в качестве защитного шланга и направляющие – удобно и надежно



- 1628 Паразитный ролик для кабелей и шлангов до DN 12 с поворотным кронштейном от Ø 150
- 1606 Замена валиков 58 мм



- 1625 Направляющий ролик для колодцев регулируемый
- 1626 Сменный ролик Ø 250 мм

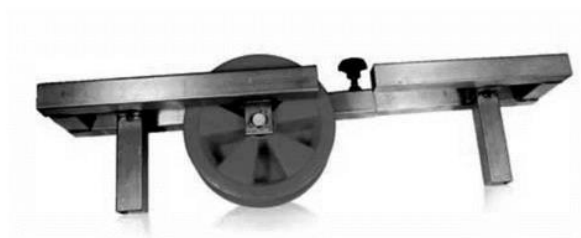



1630

Направляющая для шланга из нержавеющей стали
Легко поместите направляющую для шланга на стенку трубы

L 500
мм / Ø
135 мм /
вес 8,8
кг



1630 S

Направляющая для шланга из нержавеющей стали
Легко поместите направляющую для шланга на стенку трубы и очистите шланг с помощью встроенного устройства для промывки шлангов автоматически.
Главный шланг 1 "или 1/4" подсоединяется к форсунке для очистки и направляется и защищается во время чистки трубы.
Малый шланг 1/2 "подсоединен к устройству для промывки шлангов и тем временем мягко очищает ваш шланг.

L 590
мм / Ø
165 мм /
вес 9 кг



Сопла



1561	G $\frac{1}{4}$ "	SW 14
1563	M 10x1	SW 10
1564	G $\frac{1}{8}$ "	SW 14
1567	M 6	SW 6
1568	M 8	SW 8



1550	G $\frac{1}{4}$ "	SW 14
1563K	M 10x1	SW 10
1564K	G $\frac{1}{8}$ "	SW 14
1527AK	M 6	SW 6
1528AK	M 8	SW 8



1532	M 12
1528	M 8
1527	M 6
1526	M 4
1525	M 4



1552	M 12
1529K	M 10
1528K	M 8
1527K	M 6



1572	G $\frac{1}{4}$ "
1576	G $\frac{1}{4}$ "



1572K	G $\frac{1}{4}$ "	SW 17
1573K	G $\frac{1}{4}$ "	SW 14
1574K	G $\frac{1}{8}$ "	SW 14
1575K	M 10 x 1	SW 10

